

61.610V

7/6

Министерство образования и науки Российской Федерации  
 Федеральное государственное бюджетное образовательное учреждение  
 высшего профессионального образования  
**ТОМСКИЙ ГОСУДАРСТВЕННЫЙ УНИВЕРСИТЕТ СИСТЕМ УПРАВЛЕНИЯ И  
 ДИОЭЛЕКТРОНИКИ**



**УТВЕРЖАЮ**

Документ подписан электронной подписью  
 Сертификат: 1с6сfa0a-52a6-4f49-aef0-5584d3fd4820 **те**  
 Владелец: Троян Павел Ефимович  
 Действителен: с 19.01.2016 по 16.09.2019 **ин**

« 8 » 06 2016 г.

**РАБОЧАЯ ПРОГРАММА УЧЕБНОЙ ДИСЦИПЛИНЫ  
 ИНЖЕНЕРНАЯ И КОМПЬЮТЕРНАЯ ГРАФИКА**

Уровень основной образовательной программы Бакалавриат  
 Направление(я) подготовки (специальность) 27.03.03 "Системный анализ и управление"  
 Профиль(и) Системный анализ и управление в информационных технологиях  
 Форма обучения очная  
 Факультет вычислительных систем (ФВС)  
 Кафедра моделирования и системного анализа (МиСА)  
 Курс первый  
 Семестр первый

Учебный план набора 2016 года и последующих лет.

Распределение рабочего времени:

№	Виды учебной работы	Семестр 1	Всего	Единицы
1.	Лекции	28	28	часов
2.	Лабораторные работы	20	20	часов
3.	Практические занятия	24	24	часов
4.	Курсовой проект/работа (КРС) (аудиторная)	0	0	часов
5.	Всего аудиторных занятий (Сумма 1-4)	72	72	часов
6.	Из них в интерактивной форме	12	12	часов
7.	Самостоятельная работа студентов (СРС)	36	36	часов
8.	Всего (без экзамена) (Сумма 5,7)	108	108	часов
9.	Самост. работа на подготовку, сдачу экзамена	0	0	часов
10	Общая трудоемкость (Сумма 8,9)	108	108	часов
	(в зачетных единицах)	3	3	ЗЕТ

Зачет нет семестр

Диф. зачет 1 семестр

Экзамен нет семестр

Томск 2016

Рабочая программа составлена с учетом требований Федерального Государственного образовательного стандарта высшего образования (ФГОС ВО) по направлению подготовки 27.03.03 «Системный анализ и управление», утвержденного 11.03.2015 г. №195, рассмотрена и утверждена на заседании кафедры «11» апреля 2016 г., протокол № 100.

Разработчики доцент каф. МиГ  
(должность, кафедра)

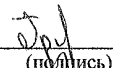
  
(подпись)

Гришаева Н.Ю.  
(Ф.И.О.)

Зав. кафедрой МиГ

  
(подпись)

Люкшин Б.А.  
(Ф.И.О.)

Рабочая программа согласована с факультетом, профилирующей и выпускающей кафедрами специальности.

Декан ФВС

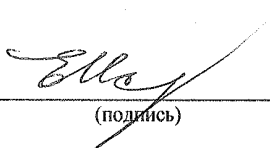
  
(подпись)

Истигачева Е.В.  
(Ф.И.О.)

Зав. выпускающей кафедрой МиСА

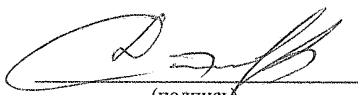
  
(подпись)

Дмитриев В.М.  
(Ф.И.О.)

Эксперты:

каф. МиГ  
(место работы)

доцент  
(занимаемая должность)

  
(подпись)

Бочкарева С.А.  
(инициалы, фамилия)

(место работы)

(занимаемая должность)

(подпись)

(инициалы, фамилия)

1. **Цели и задачи дисциплины:** Целью преподавания дисциплины «Инженерная и компьютерная графика» является изучение правил выполнения конструкторско-технологической документации на основе стандартов ЕСКД; возможностей построения, преобразования и редактирования графических объектов и изображений на компьютере с помощью современных программных средств, с соблюдением стандартов ЕСКД.

**Задачи.** Сформировать у студентов знания, умения и навыки, позволяющие:

- применять современные программные средства для создания электронных геометрических моделей радиотехнических устройств и выполнения и редактирования чертежей, схем на персональном компьютере;
- подготавливать конструкторско-технологическую документацию;
- работать с компьютером как средством управления информацией.

2. **Место дисциплины в структуре ООП:** дисциплина относится к базовой части дисциплин (Б1.Б.10). Инженерная и компьютерная графика основывается на знании математики и черчения в объеме школьного курса. Формируемые навыки на всех этапах дальнейшего обучения являются средством выполнения и оформления научных работ. Знания, полученные при изучении данной дисциплины, необходимы для изучения последующих дисциплин, указанных в пункте 5.3.

3. **Требования к результатам освоения дисциплины:**

Процесс изучения дисциплины направлен на формирование следующих компетенций:

- способностью применять аналитические, вычислительные и системно-аналитические методы для решения прикладных задач в области управления объектами техники, технологии, организационными системами, работать с традиционными носителями информации, базами знаний (ОПК-2);

В результате изучения дисциплины студент должен:

**Знать:** аналитические, вычислительные и системно-аналитические методы для решения прикладных задач; методы и средства геометрического моделирования и компьютерной графики.

**Уметь:** работать с традиционными носителями информации, базами знаний; уметь формулировать задачи и разрабатывать алгоритмы их решения, разрабатывать основные конструкторские документы, соответствующие требованиям стандартов и регламентов.

**Владеть:** методами и технологиями автоматизированного проектирования конструкторской документации и изделий; программными средствами исследования и проектирования электронных устройств; методами и средствами разработки и оформления технической документации.

#### 4. Объем дисциплины и виды учебной работы

Общая трудоемкость дисциплины составляет   3   зачетных единиц.

Вид учебной работы	Всего часов	Семестры			
		1			
<b>Аудиторные занятия (всего)</b>	<b>72</b>	<b>72</b>			
В том числе:	-	-			
Лекции	28	28			
Практические занятия (ПЗ)	24	24			
Семинары (С)	-	-			
Лабораторные работы (ЛР)	20	20			
<b>Самостоятельная работа (всего)</b>	<b>36</b>	<b>36</b>			
В том числе:	-	-			
Курсовой проект (работа)	-	-			
Расчетно-графические работы	-	-			
Реферат	-	-			
<i>Другие виды самостоятельной работы</i>	36	36			
Вид промежуточной аттестации (зачет, экзамен)	Диф. зачет	Диф. зачет			
Общая трудоемкость	час зач. ед.	108 3	108 3		

#### 5. Содержание дисциплины

##### 5.1. Разделы дисциплин и виды занятий

№ п/п	Наименование раздела дисциплины	Лекции	Практ. зан.	Лаб. зан.	СРС	Всего час.	Компетенции
1	Введение. Способы проецирования.	2	4	-	2	8	ОПК-2
2	Многогранники и тела вращения.	2	4	-	2	8	ОПК-2
3	Стандарты. Виды изделий и конструкторских документов.	4	-	-	6	10	ОПК-2
4	Изображения на чертежах.	8	12	8	8	36	ОПК-2
5	Общие правила оформления чертежей.	8	4	9	8	29	ОПК-2
6	Введение. Интерактивные графические системы для геометрического моделирования.	2	-	3	4	9	ОПК-2
7	Основные средства компьютерной графики	2	-	-	6	8	ОПК-2

##### 5.2. Содержание разделов дисциплины (по лекциям)

№ п/п	Наименование разделов	Содержание разделов	Трудоемкость (час.)	Формируемые компетенции (ОК, ПК)

1.	Введение. Способы проецирования.	Проецирование точки и прямой. Плоскость. Взаимное положение прямой и плоскости, плоскостей.	2	ОПК-2
2.	Многогранники и тела вращения.	Точки на поверхности тел. Сечение тел проецирующей плоскостью. Пересечение поверхностей.	2	ОПК-2
3.	Стандарты. Виды изделий и конструкторских документов.	Введение. Международные и национальные стандарты. Знакомство со стандартами ЕСКД. Виды изделий и конструкторских документов (эскизы, рабочие чертежи деталей)	4	ОПК-2
4.	Изображения на чертежах.	Виды изображений. Правила построения изображений на чертежах.	8	ОПК-2
5.	Общие правила оформления чертежей.	Общие правила оформления чертежей. Условности и упрощения. Нанесение размеров.	8	ОПК-2
6.	Введение. Интерактивные графические системы для геометрического моделирования.	Определение компьютерной графики. Виды компьютерной графики. Обзор возможностей интерактивных графических систем (Inventor, Autocad, Компас, Solid Works, T-Flex, S-Plan, P-Cad, Work Bench и др.), применяемых для выполнения конструкторских документов.	2	ОПК-2
7.	Основные средства компьютерной графики	Средства растровой и векторной графики. Основные понятия теории цвета. Цветовые модели.	2	ОПК-2

**5.3. Разделы дисциплины и междисциплинарные связи с обеспечивающими (последующими) дисциплинами**

№ п/п	Наименование обеспечивающих (предыдущих) дисциплин и обеспечиваемых (последующих) дисциплин	№ № разделов данной дисциплины, для которых необходимо изучение обеспечивающих дисциплин						
		1	2	3	4	5	6	7
<b>Последующие дисциплины</b>								
1.	Математика	+	+	+	+	+	+	+
2.	Теоретические основы электротехники и электроника	+	+	+	+	+	+	+
3.	Основы проектирования систем и средств управления	+	+	+	+	+	+	+
4.	Моделирование систем	+	+	+	+	+	+	+

**5.4. Соответствие компетенций, формируемых при изучении дисциплины, и видов занятий**

Перечень компетенций	Виды занятий			Формы контроля
	Л	Лаб.	СРС	
ОПК-2	+	+	+	Тест, отчет по лабораторной работе, конспект, контрольная работа

## 6. Методы и формы организации обучения

Технологии интерактивного обучения при разных формах занятий в часах

Формы	Лекции	Практические занятия	Лабораторные занятия	СРС	Всего
Методы					
Работа в команде	1	2	2	0	5
Метод конкретных ситуаций	2	3	2	0	7
Итого	3	5	4	0	12

## 7. Лабораторный практикум

№ п/п	№ раздела дисциплины	Наименование лабораторных работ	Трудо-емкость (час.)	ОК, ПК
1	6	Знакомство с графическими примитивами и особенностями работы в среде графического редактора (Inventor). Создание трехмерных электронных моделей деталей заданной сборочной единицы.	3	ОПК-2
2	4	Создание трехмерных электронных моделей деталей заданной сборочной единицы. Знакомство с параметрическим заданием размеров	8	ОПК-2
3	5	Создание сборки на графическом редакторе. Анимация сборки	4	ОПК-2
4	5	Выполнение электронного рабочего чертежа детали. Оформление рамки и основной надписи, установка размерных стилей, стилей линий, шрифтов и т.д. соответственно ЕСКД. Создание разрезов, выносных элементов. Нанесение размеров	5	ОПК-2

## 8. Практические занятия (семинары)

№ п/п	№ раздела дисциплины	Тематика практических занятий (семинаров)	Трудо-емкость (час.)	ОК, ОПК, ПК
1.	1	Проецирование точки общего и частного положения.	2	ОПК-2
2.	1	Проецирование прямых. Взаимное положение точки и прямой. Метод прямоугольного треугольника. Взаимное положение прямых.	2	ОПК-2
3.	2	Точки на поверхности тел. Сечение тел проецирующей плоскостью.	4	ОПК-2
4.	4	Проекционное черчение. Выполнение чертежа детали с применением простых разрезов. Выполнение чертежа детали с применением сложного разреза.	6	ОПК-2
5.	4	Чтение чертежа и детализирование сборочных чертежей по заданному чертежу общего вида. Создание рабочего чертежа детали.	6	ОПК-2

6.	5	Контрольная работа по теме - чтение и детализирование сборочных чертежей по заданному чертежу общего вида	4	ОПК-2
----	---	---	---	-------

### 9. Самостоятельная работа

№ п/п	№ раздела дисциплины	Тематика самостоятельной работы (детализация)	Трудоемкость (час.)	Компетенции ОК, ПК	Формы контроля
1	1-7	Проработка лекционного материала	12	ОПК-2	Конспект, тест
2	1-7	Изучение документации ЕСКД	8	ОПК-2	Тест
3	1-7	Анализ возможностей системы «Инвентор» для построения проекций детали по твердотельной модели	16	ОПК-2	Опрос, Проверка

### 10. Примерная тематика курсовых проектов (работ) курсовая работа не предусмотрена

### 11. Балльно-рейтинговая система

Таблица 11.1 - Дисциплина «Инженерная и компьютерная графика» (диф.зачет, лекции, практические занятия, лабораторные работы)

Элементы учебной деятельности	Максимальный балл на 1-ую КТ с начала семестра	Максимальный балл за период между 1КТ и 2КТ	Максимальный балл за период между 2КТ и на конец семестра	Всего за семестр
Посещение занятий	3	2	2	7
Тестовый контроль	11	11	11	33
Лабораторные работы	5	10	5	30
Индивидуальные графические работы	15	10	5	30
<b>Итого максимум за период:</b>	<b>34</b>	<b>33</b>	<b>33</b>	<b>100</b>
<b>Нарастающим итогом</b>	<b>34</b>	<b>67</b>	<b>100</b>	<b>100</b>

Таблица 11.2 Пересчет баллов в оценки за контрольные точки

Баллы на дату контрольной точки	Оценка
≥ 90 % от максимальной суммы баллов на дату КТ	5
От 70% до 89% от максимальной суммы баллов на дату КТ	4
От 60% до 69% от максимальной суммы баллов на дату КТ	3
< 60 % от максимальной суммы баллов на дату КТ	2

Таблица 11.3 – Пересчет суммы баллов в традиционную и международную оценку

Оценка (ГОС)	Итоговая сумма баллов, учитывает успешно сданный экзамен	Оценка (ECTS)
5 (отлично) / (зачтено)	90 - 100	A (отлично)
4 (хорошо) / (зачтено)	85 – 89	B (очень хорошо)
	75 – 84	C (хорошо)
	70 - 74	D (удовлетворительно)
3 (удовлетворительно) / (зачтено)	65 – 69	
	60 - 64	E (посредственно)
2 (неудовлетворительно) / (не зачтено)	Ниже 60 баллов	F (неудовлетворительно)

## **12. Учебно-методическое и информационное обеспечение дисциплины:**

### **12.1. Основная литература**

1. Инженерная графика: Учебное пособие / Козлова Л. А. – 2012. 128 с. Электронный доступ: <http://edu.tusur.ru/training/publications/2208>
2. Компьютерная графика Люкшин Б.А. [Электронный ресурс]: учебное пособие / 2012. 127 с. Электронный доступ: <http://edu.tusur.ru/training/publications/1864>

### **12.2 дополнительная литература**

1. ГОСТ 2.109-73 ЕСКД. Основные требования к чертежам (с Изменениями N 1-11). Электронный доступ: <http://libgost.ru>.
2. ГОСТ 2.702-75 ЕСКД. Правила выполнения электрических схем. <http://libgost.ru>.
3. Чекмарев А.А. Инженерная графика: Учебник для вузов / А. А. Чекмарев. - 8-е изд., стереотип. - М.: Высшая школа, 2007. - 364 с. (512 экз.).

### **12.3 Учебно-методические пособия, учебники и программное обеспечение**

Для практических занятий:

1. Шibaева И.П. Задачник для практических занятий по начертательной геометрии. Томск. ТУСУР. 2007г. 34 с. Электронный доступ: <http://edu.tusur.ru/training/publications/770>
2. Козлова Л.А. Эскизирование. Методическое руководство. Томск. ТУСУР. 2007г. 44 с. Электронный доступ: <http://edu.tusur.ru/training/publications/769>
3. Козлова Л.А. Детализирование сборочных чертежей. Учебное пособие. Томск. ТУСУР. 2007г. 44 с. Электронный доступ: <http://edu.tusur.ru/training/publications/765>
4. Проекционное черчение: Методические указания к практическим занятиям / Шibaева И. П., Струков Ю. С. – 2012. 16 с. Электронный доступ: <http://edu.tusur.ru/training/publications/820>.

Для лабораторных работ

1. Бочкарева С.А. Autodesk Inventor 11: Учебно-методическое пособие к лабораторным работам для студентов всех специальностей / Бочкарева С. А. – 2011 г. 115 с. Электронный доступ: <http://edu.tusur.ru/training/publications/237>. (для лабораторных и самостоятельных занятий)
2. Проекционное черчение: Методические указания к практическим занятиям / Шibaева И. П., Струков Ю. С. – 2012. 16 с. Электронный доступ: <http://edu.tusur.ru/training/publications/820>
3. Козлова Л.А. Детализирование сборочных чертежей. Учебное пособие. Томск. ТУСУР. 2007г. 44 с. Электронный доступ: <http://edu.tusur.ru/training/publications/765>

Для самостоятельной работы

1. Инженерная и компьютерная графика. В 3-х ч. Козлова Л.А. Инженерная графика: ч.1 учебное пособие – Томск: изд-во ТУСУР, 2007. 118с. (163 экз.)
2. Чекмарев А.А. Инженерная графика : Учебник для вузов / А. А. Чекмарев. - 8-е изд., стереотип. - М.: Высшая школа, 2007. - 364 с. (512 экз.).
3. Козлова Л.А. Эскизирование. Методическое руководство. Томск. ТУСУР. 2007г. 44 с. Электронный доступ: <http://edu.tusur.ru/training/publications/769>
4. Козлова Л.А. Детализирование сборочных чертежей. Учебное пособие. Томск. ТУСУР. 2007г. 44 с. Электронный доступ: <http://edu.tusur.ru/training/publications/765>

ТУСУР  
9/



Федеральное государственное бюджетное образовательное учреждение высшего  
профессионального образования  
«ТОМСКИЙ ГОСУДАРСТВЕННЫЙ УНИВЕРСИТЕТ СИСТЕМ УПРАВЛЕНИЯ И  
РАДИОЭЛЕКТРОНИКИ» (ТУСУР)

УТВЕРЖДАЮ  
Проректор по учебной работе  
  
\_\_\_\_\_ П. Е. Троян  
«\_\_» \_\_\_\_\_ 2016 г.

**ФОНД ОЦЕНОЧНЫХ СРЕДСТВ ПО УЧЕБНОЙ ДИСЦИПЛИНЕ**

**ИНЖЕНЕРНАЯ И КОМПЬЮТЕРНАЯ ГРАФИКА**

(полное наименование учебной дисциплины или практики)

Уровень основной образовательной программы Бакалавриат  
(бакалавриат, магистратура, специалитет)

Направление(я) подготовки (специальность) 27.03.03 "Системный анализ и управление"  
(полное наименование направления подготовки (специальности))

Профиль(и) Системный анализ и управление в информационных технологиях  
(полное наименование профиля направления подготовки (специальности))

Форма обучения очная  
(очная, очно-заочная (вечерняя), заочная)

Факультет вычислительных систем (ФВС)  
(сокращенное и полное наименование факультета)

Кафедра моделирования и системного анализа (МиСА)  
(сокращенное и полное наименование кафедры)

Курс первый Семестр первый

Учебный план набора 2016 года и последующих лет.

Зачет нет семестр

Диф. зачет 1 семестр

Экзамен нет семестр

Томск 2016

## 1 Введение

Фонд оценочных средств (ФОС) является приложением к рабочей программе дисциплины «Инженерная и компьютерная графика» и представляет собой совокупность контрольно-измерительных материалов (типовые задачи (задания), контрольные работы, тесты и др.) и методов их использования, предназначенных для измерения уровня достижения студентом установленных результатов обучения.

ФОС по дисциплине «Инженерная и компьютерная графика» используется при проведении текущего контроля успеваемости и промежуточной аттестации студентов.

Перечень закрепленных за дисциплиной «Инженерная и компьютерная графика» компетенций приведен в таблице 1.

Таблица 1 – Перечень закрепленных за дисциплиной компетенций

Код	Формулировка компетенции	Этапы формирования компетенции
ОПК-2	способностью применять аналитические, вычислительные и системно-аналитические методы для решения прикладных задач в области управления объектами техники, технологии, организационными системами, работать с традиционными носителями информации, базами знаний	<i>Должен знать аналитические, вычислительные и системно-аналитические методы для решения прикладных задач; методы и средства геометрического моделирования и компьютерной графики.</i> <i>Должен уметь работать с традиционными носителями информации, базами знаний; умеет формулировать задачи и разрабатывать алгоритмы их решения, разрабатывать основные конструкторские документы, соответствующие требованиям стандартов и регламентов.</i> <i>Должен владеть методами и технологиями автоматизированного проектирования конструкторской документации и изделий; программными средствами исследования и проектирования электронных устройств; методами и средствами разработки и оформления технической документации.</i>

## 2 Реализация компетенций

### 1. Компетенция ОПК-2

**ОПК-2:** способностью применять аналитические, вычислительные и системно-аналитические методы для решения прикладных задач в области управления объектами техники, технологии, организационными системами, работать с традиционными носителями информации, базами знаний.

Для формирования компетенции необходимо осуществить ряд этапов. Этапы формирования компетенции, применяемые для этого виды занятий и используемые средства оценивания представлены в таблице 2.

Таблица 2– Этапы формирования компетенции и используемые средства оценивания

Состав	Знать	Уметь	Владеть
Содержание этапов	<i>аналитические, вычислительные и системно-аналитические методы для решения прикладных задач; методы и средства геометрического моделирования и компьютерной графики.</i>	<i>работать с традиционными носителями информации, базами знаний; умеет формулировать задачи и разрабатывать алгоритмы их решения, разрабатывать основные конструкторские документы, соответствующие требованиям стандартов и регламентов.</i>	<i>методами и технологиями автоматизированного проектирования конструкторской документации и изделий; программными средствами исследования и проектирования электронных устройств; методами и средствами разработки и оформления технической документации.</i>
Виды занятий	<ul style="list-style-type: none"><li>• Лекции;</li><li>• Лабораторные работы</li></ul>	<ul style="list-style-type: none"><li>• Лабораторные работы;</li><li>• Выполнение домашнего задания;</li><li>• Самостоятельная работа студентов</li></ul>	<ul style="list-style-type: none"><li>• Лабораторные работы;</li><li>• Выполнение домашнего задания</li></ul>
Используемые средства оценивания	<ul style="list-style-type: none"><li>• Тест;</li><li>• Контрольная работа</li></ul>	<ul style="list-style-type: none"><li>• Оформление и защита домашнего задания;</li><li>• Контрольная работа</li></ul>	<ul style="list-style-type: none"><li>• Защита лабораторных работ;</li><li>• Зачет</li></ul>

Общие характеристики показателей и критериев оценивания компетенции на всех этапах приведены в таблице 3.

Таблица 3 – Общие характеристики показателей и критериев оценивания компетенции по этапам

Показатели и критерии	Знать	Уметь	Владеть
Отлично (высокий уровень)	Обладает фактическими и теоретическими знаниями в пределах изучаемой области с пониманием границ применимости	Обладает диапазоном практических умений, требуемых для развития творческих решений, абстрагирования проблем	Контролирует работу, проводит оценку, совершенствует действия работы
Хорошо (базовый уровень)	Знает факты, принципы, процессы, общие понятия в пределах изучаемой области	Обладает диапазоном практических умений, требуемых для решения определенных проблем в области исследования	Берет ответственность за завершение задач в исследовании, приспосабливает свое поведение к обстоятельствам в решении проблем
Удовлетворительно (пороговый уровень)	Обладает базовыми общими знаниями	Обладает основными умениями, требуемыми для выполнения простых задач	Работает при прямом наблюдении

Формулировка показателей и критериев оценивания данной компетенции приведена в таблице 4.

Таблица 4 – Показатели и критерии оценивания компетенции на этапах

Показатели и критерии	Знать	Уметь	Владеть
Отлично (высокий уровень)	<ul style="list-style-type: none"> <li>• <i>знает аналитические, вычислительные и системно-аналитические методы для решения прикладных задач,</i></li> <li>• <i>принципы построения проекций геометрических объектов;</i></li> <li>• <i>основные графические методы решения</i></li> </ul>	<ul style="list-style-type: none"> <li>• <i>Умеет работать с традиционными носителями информации, базами знаний;</i></li> <li>• <i>изобразить на чертежах геометрические образы, детали, сборочные единицы и их соединения;</i></li> <li>• <i>моделировать реальные технические объекты различной проблемной ориентации.</i></li> </ul>	<ul style="list-style-type: none"> <li>• <i>свободно владеет навыками методов сбора, хранения и обработки информации, применимых в сфере его профессиональной деятельности;</i></li> <li>• <i>обладает навыками выполнения чертежей, в том числе в графических редакторах.</i></li> </ul>

	<i>геометрических задач.</i>		
<b>Хорошо (базовый уровень)</b>	<ul style="list-style-type: none"> <li>● <i>основные понятия ЕСКД.</i></li> <li>● <i>знает способы преобразования чертежей,</i></li> <li>● <i>знать программные средства для подготовки конструкторской документации;</i></li> </ul>	<ul style="list-style-type: none"> <li>● <i>изображать на чертежах различные детали;</i></li> <li>● <i>самостоятельно создавать трёхмерные модели;</i></li> <li>● <i>уметь применять основные правила при создании чертежей.</i></li> </ul>	<ul style="list-style-type: none"> <li>● <i>обладает навыками выполнения чертежей;</i></li> <li>● <i>основными средствами графических программ для создания трехмерных объектов.</i></li> </ul>
<b>Удовлетворительно (пороговый уровень)</b>	<ul style="list-style-type: none"> <li>● <i>даёт определения основных понятий;</i></li> <li>● <i>знает основные методы решения типовых задач и умеет их применять на практике</i></li> </ul>	<ul style="list-style-type: none"> <li>● <i>умеет работать со справочной литературой;</i></li> <li>● <i>использует основные правила построения изображений на чертежах;</i></li> <li>● <i>умеет представлять результаты своей работы</i></li> </ul>	<ul style="list-style-type: none"> <li>● <i>владеет терминологией предметной области знания;</i></li> <li>● <i>способен самостоятельно создавать чертежи</i></li> </ul>

## 2 Типовые контрольные задания

Для реализации вышеперечисленных задач обучения используются следующие материалы:

- типовые контрольные задания или иные материалы, необходимые для оценки знаний, умений, навыков и (или) опыта деятельности, характеризующих этапы формирования компетенций в процессе освоения образовательной программы, в составе:

Тест:

1) «Точка»

3	Дана точка $A(X, Y, Z)$ . Как обозначить координаты $Z$ ?	Расстояние до оси $OZ$	Расстояние до плоскости $W$	Расстояние до плоскости $V$	Расстояние до плоскости $X$
	Какие координаты необходимы для точечной проекции точки?	$Z$ и $Y$	$Z$	$X$ и $Z$	$X$ и $Y$
	В какой плоскости точка $A$ принадлежит оси $OZ$ ?				
	На какой плоскости точка $A$ принадлежит оси $OZ$ ?	На плоскости $W$	На плоскости $V$	На плоскости $X$	На оси $OZ$
	В какой плоскости точка $A$ принадлежит оси $OZ$ ?				

2) «Проекционное черчение»

23	Какие изображения являются взаимными черчениями?	Внешний элемент - дополнительное отдельное изображение (обычно увеличенное) какой-либо части предмета, требующее пояснения и дробки пояснения.	Изображение отдельного ограниченного места поверхности предмета.	Изображение предмета, получаемое при мысленном рассечении детали одной или несколькими плоскостями.	Два увеличенных изображения предмета.
	На каких чертёжах верно изображены фронтальный вид детали?				
	На каком чертеже верно нанесены размеры детали?				
	На каком чертеже чертёж изображен сечения $A-A$ ?				
	В какой плоскости должно быть положение осей в прямоугольной дробной дробке предмета?				

**Контрольная работа:**

- 1) Построить трехмерную модель и рабочий чертеж детали с помощью компьютерного редактора. «Контрольный тест по ИГ».

**Построить третий вид, рационально сделать разрез, проставить размеры.**

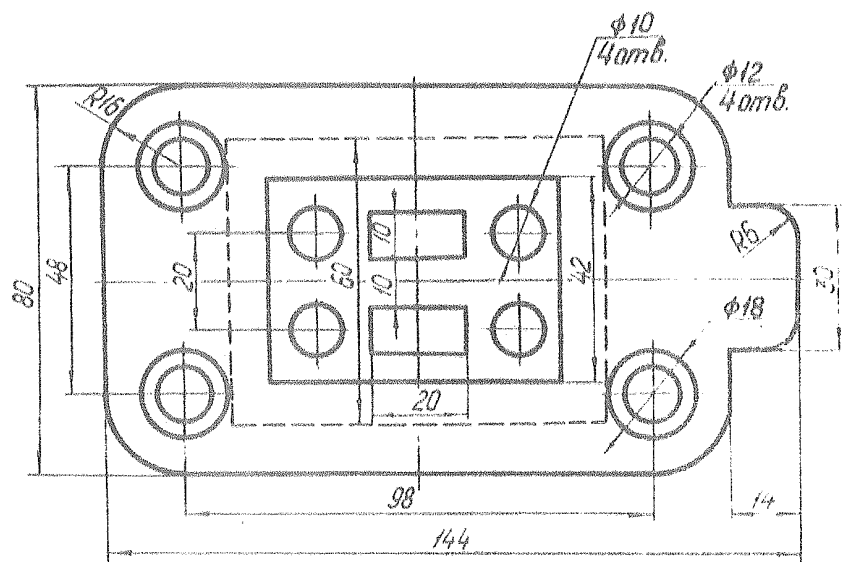
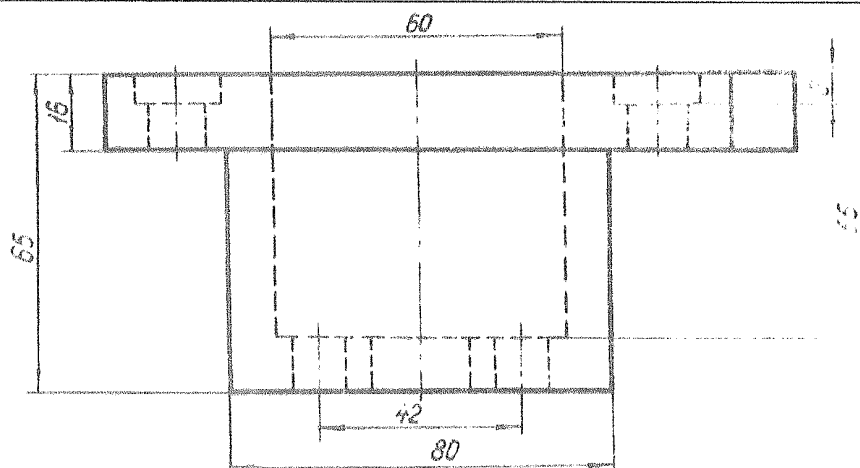

Корпус

100





### Темы для самостоятельной работы:

- 1) Проработка лекционного материала.
- 2) Выполнение индивидуальных заданий.
- 3) Изучение документации ЕСКД.
- 4) Анализ возможностей системы «Инвентор» для построения проекций детали по твердотельной модели.
- 5) Сопоставление возможностей различных графических систем

### Вопросы к зачету:

1. Какое изображение называют видом. Назовите основные виды. Как их располагают на чертеже. Дайте определение главного вида. Когда основные виды не обозначаются, когда обозначаются? Как? Приведите пример.
2. Какое изображение называют дополнительным видом? Когда его применяют, как его обозначают?
3. Какое изображение называют местным видом? Когда его применяют и как его обозначают?
4. Какое изображение называют сечением? Чем отличается сечение от разреза? Какие сечения Вы знаете? Дайте определения им.
5. Вынесенное сечение. Определение, обозначение. Наложённое сечение. Определение, обозначение.
6. Какое изображение называется разрезом? Классификация разрезов (по четырем признакам).
7. Какие простые разрезы Вы знаете? Как располагают разрезы на чертежах. Обозначение простых разрезов. Пример.
8. Сложные разрезы. Определение, как подразделяются. Каковы особенности выполнения сложного ступенчатого разреза? Пример.
10. Ломаный разрез, определение. Особенности выполнения сложного ломаного разреза. Пример.
11. Какое изображение называют местным разрезом? Когда применяют и как выделяют местный разрез на чертеже?
12. Какое изображение называют выносным элементом? Как отмечают выносные элементы на чертежах?
13. Условности и упрощения применяемые при выполнении изображений деталей.
14. Нанесение размеров на чертежах. Три условных группы размеров. Формообразующие размеры. Координирующие размеры (определение, три способа нанесения). Справочные размеры. Пример.
15. Изображение резьбы на чертежах. Резьба на стержне, в отверстии, в соединении.
16. Условные обозначения стандартных резьб. Виды специальных резьб. Примеры.
17. Эскиз, определение, применение. План выполнения эскиза оригинальной детали.
18. Сборочный чертеж. Что содержит, какие условности и упрощения применяют на сборочном чертеже. Какие размеры наносят на сборочном чертеже.
19. Виды компьютерных цветовых моделей для вывода изображений на печать
20. Устройства ввода и вывода графической информации
21. Векторные графические редакторы, предназначенные для выполнения конструкторской документации. На чем основано построение геометрических моделей и как их называют.
22. Растровые графические редакторы, предназначенные для выполнения конструкторской документации. На чем основано построение геометрических моделей и как их называют.

### 3 Методические материалы

Для обеспечения процесса обучения и решения задач обучения используются следующие материалы:

- методические материалы, определяющие процедуры оценивания знаний, умений, навыков и (или) опыта деятельности, характеризующих этапы формирования компетенций, в составе:

Методические материалы (согласно п. 12 настоящей рабочей программы):

#### 1. Основная литература

1. Инженерная графика: Учебное пособие / Козлова Л. А. – 2012. 128 с. Электронный доступ: <http://edu.tusur.ru/training/publications/2208>
2. Компьютерная графика Люкшин Б.А. [Электронный ресурс]: учебное пособие / 2012. 127 с. Электронный доступ: <http://edu.tusur.ru/training/publications/1864>

#### 2. Дополнительная литература

1. ГОСТ 2.109-73 ЕСКД. Основные требования к чертежам (с Изменениями N 1-11). Электронный доступ: <http://libgost.ru>.
2. ГОСТ 2.702-75 ЕСКД. Правила выполнения электрических схем. <http://libgost.ru>.
3. Чекмарев А.А. Инженерная графика: Учебник для вузов / А. А. Чекмарев. - 8-е изд., стереотип. - М.: Высшая школа, 2007. - 364 с. (517 экз.).

#### 3. Для практических занятий:

1. Шibaева И.П. Задачник для практических занятий по начертательной геометрии. Томск. ТУСУР, 2007г. 34 с. Электронный доступ: <http://edu.tusur.ru/training/publications/770>
2. Козлова Л.А. Эскизирование. Методическое руководство. Томск. ТУСУР, 2007г. 44 с. Электронный доступ: <http://edu.tusur.ru/training/publications/769>
3. Козлова Л.А. Деталирование сборочных чертежей. Учебное пособие. Томск. ТУСУР, 2007г. 44 с. Электронный доступ: <http://edu.tusur.ru/training/publications/765>
4. Проекционное черчение: Методические указания к практическим занятиям / Шibaева И. П., Струков Ю. С. – 2012. 16 с. Электронный доступ: <http://edu.tusur.ru/training/publications/820>.

#### 4. Для лабораторных работ

1. Бочкарева С.А. Autodesk Inventor 11: Учебно-методическое пособие к лабораторным работам для студентов всех специальностей / Бочкарева С. А. – 2011 г. 115 с. Электронный доступ: <http://edu.tusur.ru/training/publications/237>. (для лабораторных и самостоятельных занятий)

#### 5. Для самостоятельной работы

1. Инженерная и компьютерная графика. В 3-х ч. Козлова Л.А. Инженерная графика: ч.1 учебное пособие – Томск: изд-во ТУСУР, 2007. 118с. (163 экз.)
2. Чекмарев А.А. Инженерная графика : Учебник для вузов / А. А. Чекмарев. - 8-е изд., стереотип. - М.: Высшая школа, 2007. - 364 с. (512 экз.).
3. Козлова Л.А. Эскизирование. Методическое руководство. Томск. ТУСУР, 2007г. 44 с. Электронный доступ: <http://edu.tusur.ru/training/publications/769>
4. Козлова Л.А. Деталирование сборочных чертежей. Учебное пособие. Томск. ТУСУР, 2007г. 44 с. Электронный доступ: <http://edu.tusur.ru/training/publications/765>